

CATÁLOGO TARIFA 2016

Abril 2016

Precios de Venta al Público Sugeridos

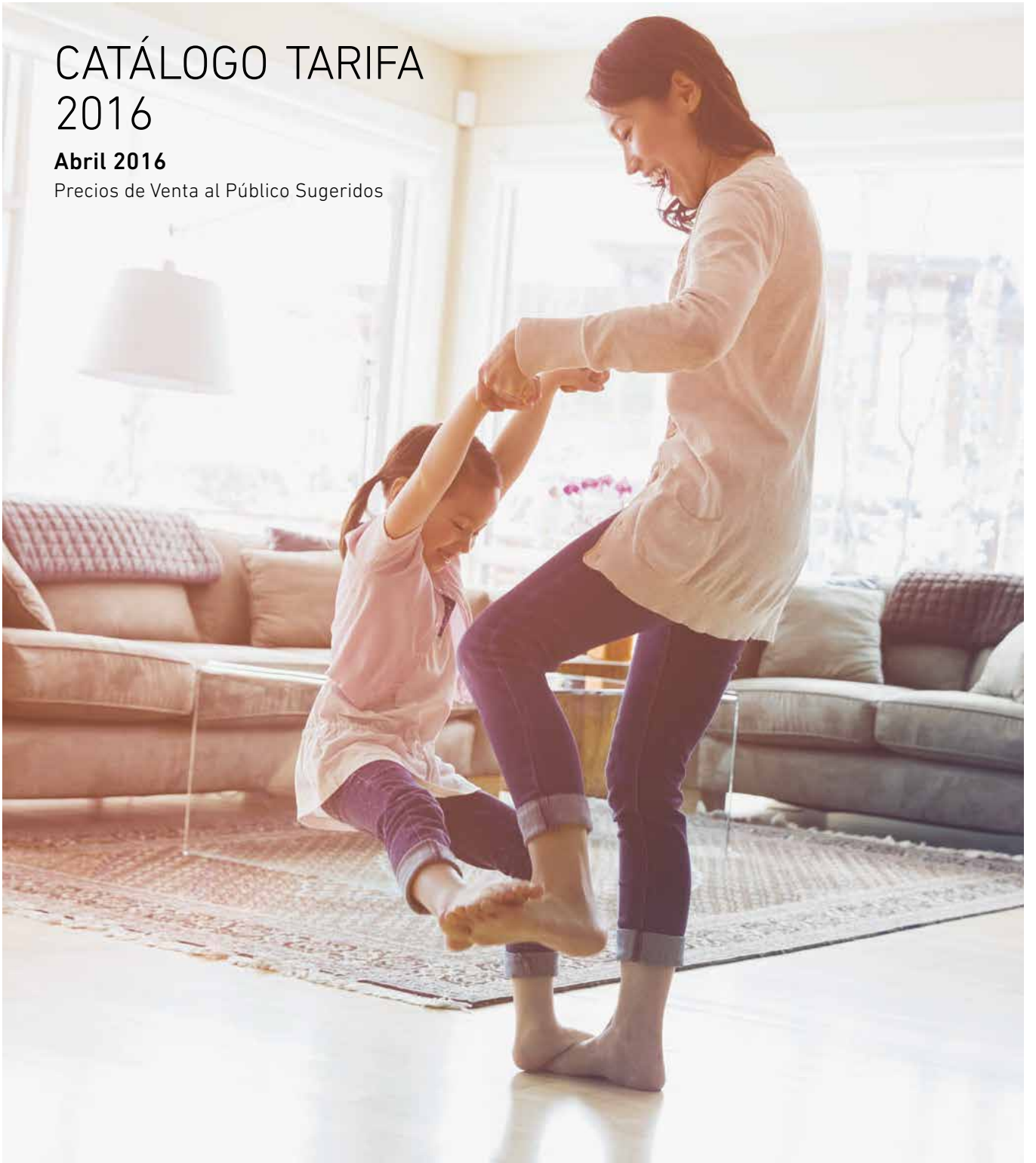

BAXI
LA NUEVA CLIMATIZACIÓN

CATÁLOGO TARIFA 2016

Abril 2016

Precios de Venta al Público Sugeridos

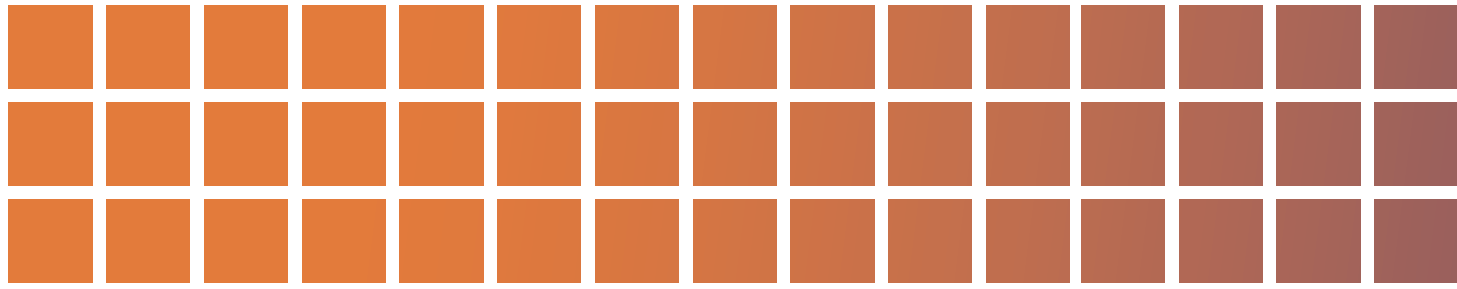

¿Quiénes somos?

LÍDER MUNDIAL EN PRODUCTOS INNOVADORES

Formamos parte del grupo BDR Thermea, líder mundial en fabricación y distribución de productos innovadores para climatización y agua caliente sanitaria.

REFERENTES EN I+D

Tenemos una intensa actividad en I+D porque creemos que es el camino para satisfacer las necesidades de nuestros clientes, ofreciéndoles siempre los productos y servicios más innovadores y eficientes.

MÁS EFICIENCIA, MENOS CO₂

Estamos comprometidos en la lucha contra el cambio climático, por eso apostamos por la búsqueda de la máxima eficiencia energética, y así reducir las emisiones CO₂.

grupo BDR Thermea

una facturación de
1.700M€

más de
6.300
empleados

presentes en más de
70
países de todo el mundo

Misión y valores

Nuestra Misión

Ofrecer a nuestros usuarios sistemas sostenibles y avanzados con la mejor relación calidad /precio.

Nuestros Valores

LOS CLIENTES EN PRIMER LUGAR

Ofrecemos a los instaladores y sus clientes la mejor gama de productos en cada mercado donde estamos presentes.

SOLUCIONES AVANZADAS

Un diseño inteligente facilita la instalación y el mantenimiento. Controles inteligentes ahorran energía y reducen los costes de funcionamiento.

SOLUCIONES INTEGRADAS

Soluciones para calefacción, climatización, producción de energía y ventilación compatibles entre sí que pueden ser instaladas conjuntamente en distintas configuraciones, maximizando el ahorro de energía y de coste.

POR UN FUTURO MÁS SOSTENIBLE

Cumplimos con creces la legislación ErP. Ofrecemos soluciones que ahorran energía, minimizan las emisiones de CO₂ y reducen la factura de combustible.

DAR EL MÁXIMO VALOR A SU DINERO

Disponemos de los productos más competitivos en su relación precio/prestaciones en cada uno de los mercados en los que estamos presentes.

En resumen, creemos en un servicio óptimo, en ofrecer la mejor relación calidad/precio y en la importancia de cuidar el medio ambiente para conseguir un futuro más sostenible.



EMPRESA

Nuestra historia

Una mirada que nace en el pasado y se dirige al futuro.

1917

El Nacimiento

Los hermanos Roca fundaron en Gavá los Talleres Roca que poco después darían lugar a la creación de la Compañía Roca Radiadores S.A. En esta fábrica nacieron los primeros radiadores de hierro fundido para la calefacción doméstica de España.

1925

La Expansión

En 1925 se inició la fabricación de calderas de fundición y en 1936 la de porcelana sanitaria. Durante la segunda mitad del siglo pasado, la empresa se convirtió en el líder mundial de la cerámica sanitaria, con fábricas en diversos continentes.

2005

Grupo BAXI

El negocio de la calefacción de la empresa fue adquirido por el grupo BAXI, líder del mercado inglés del sector de calefacción, con una fuerte implantación en Francia, Italia y Alemania.

2009

Creando BDR Thermea

El grupo BAXI y De Dietrich Remeha, una empresa familiar de origen holandés, fusionaron sus actividades para dar lugar a la creación del tercer grupo europeo del sector de la calefacción: BDR Thermea.

2011

Centro de excelencia Solar

En la fábrica de Barcelona se inició la fabricación de paneles solares térmicos y se creó en ella el Centro de Excelencia Solar, con la responsabilidad de diseñar toda la oferta solar para BDR Thermea.

2013

BAXI como Marca

Inicio del uso de BAXI como marca de nuestros productos.

2015

10 Años Contigo

Cumplimos una década de BAXI en España, una década de la que estamos muy orgullosos, trabajando codo a codo a vuestro lado.

Seguimos Avanzando

Nuestras SEDES:
Madrid, Barcelona, Lisboa.

www.baxi.es/profesional

informacion@baxi.es

Tel:+34 902 898 000



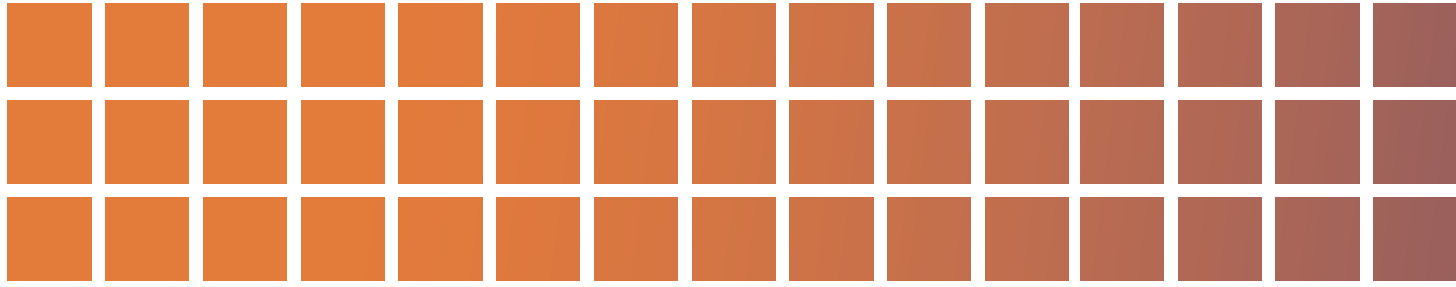

Web

LA SEDE CENTRAL DE LA INFORMACIÓN

En nuestra web, www.baxi.es, podrás encontrar toda la información sobre BAXI, nuestros productos y servicios a profesionales:

Información detallada de tarifas, instrucciones, certificados, recambios y otros servicios adicionales: formación, financiación, solar on line, BAXI System...

Microsites

www.ahorragas.com

Encontrarás toda la información sobre las calderas de condensación y sus ventajas. Calcula de forma fácil y sencilla el ahorro económico y ecológico que supone instalarlas.

www.aerotermin.lanuevacalefaccion.com

Todos los detalles de funcionamiento, prestaciones y cálculos para nuestra gama de bombas de calor y sistemas híbridos.

www.aireacondicionado.baxi.es

Conoce y prueba la nueva gama de aire acondicionado BAXI con el simulador online y calcula tu equipo ANORI ideal.

www.baxidesign.es

El diseño se convierte en realidad en los ambientes de la vivienda y los radiadores se transforman aquí en protagonistas indiscutibles del estilo gracias a los radiadores de diseño BAXIdesign by Cordivari.

Nueva App "BAXI Pocket"

Con la nueva app "BAXI Pocket" puedes disponer de toda la información sobre nuestros productos de forma fácil e intuitiva. Podrás encontrar el catálogo tarifa, folletos comerciales y manuales de usuario,... en definitiva, toda la información comercial que puede ser de tu interés. También puedes activar las notificaciones push para que te lleguen avisos cuando se añadan novedades de producto y así poder estar siempre al día.





SERVICIOS

Posventa

NUESTRO COMPROMISO VA MÁS ALLÁ DE LA VENTA

En BAXI además de preocuparnos de ofrecer productos seguros, eficientes y acordes a las necesidades de sus clientes, también queremos que funcionen correctamente, de un modo seguro y proporcionando el confort esperado. Nuestro compromiso no finaliza con la venta, se inicia con ella, por eso ofrecemos nuestros servicios de posventa para asegurarnos la máxima satisfacción de nuestros clientes.

UNA RED CON MÁS DE 700 TÉCNICOS ESPECIALISTAS

En BAXI dispones de una red de servicios oficiales que cubre todo el territorio con más de 700 técnicos especialistas, en formación permanente, y la experiencia que proporciona el pertenecer a una red que realiza más de 700.000 intervenciones anuales.

Tanto el servicio telefónico de nuestra red como nuestros teléfonos de atención al público ofrecen una amplia cobertura horaria y las más de 100 oficinas y puntos de servicio nos permiten estar cerca de nuestros clientes.

UN MANTENIMIENTO A MEDIDA

En BAXI tenemos una amplia oferta de programas de mantenimiento capaces de adaptarse a las necesidades del usuario. Un programa tan flexible que permite elegir entre programas básicos hasta programas premium, con cobertura total o parcial, con pagos mensuales o anuales.

LA SEGURIDAD DE UNA PIEZA ORIGINAL

Nuestros técnicos siempre utilizarán los recambios originales BAXI necesarios para la reparación y aplicarán un protocolo de seguridad que garantiza que el equipo funcione sin ningún tipo de riesgo.



Técnico Nacho
[facebook.com/tecnico.nacho](https://www.facebook.com/tecnico.nacho)



Asistencia Técnica
Tel. +34 902 89 8989
www.baxi.es



SERVICIOS AL PROFESIONAL

Formación

GARANTÍA DE ÉXITO

El avance en la tecnología de productos y las nuevas reglamentaciones hace imprescindible que los profesionales instaladores de sistemas de calefacción actualicen constantemente su preparación y conocimientos técnicos.

Por eso, en BAXI nos comprometemos a formar constantemente a profesionales técnicos, que puedan ofrecer plena confianza a nuestros usuarios con total garantía de éxito.

TRANSMITIR NUESTRO CONOCIMIENTO

Miles de profesionales de diversas partes del mundo han pasado por nuestros talleres y aulas para formarse y actualizar sus conocimientos técnicos. Por ello, nos sentimos orgullosos de contribuir en la mejora de las capacitaciones de los profesionales de la calefacción.

Los cursos teórico-prácticos se imparten en nuestros 3 centros de formación por personal cualificado y ponen a disposición del profesional todos los medios necesarios para actualizar y transmitir conocimientos sobre sistemas, proyectos, diseño de instalaciones y mantenimiento de aparatos de calefacción.

Algunos de nuestros cursos

- 01 • Calderas de condensación
- 02 • Sistemas de Aerotermia
- 03 • Nueva legislación ErP
- 04 • Sistemas de regulación
- 05 • Energía solar térmica



Nuestros Centros de Formación

CENTRO DE FORMACIÓN MADRID
Camarmilla, s/n
28806 Alcalá de Henares (Madrid)
Tel. +34 91 887 2889
Fax +34 91 887 2896

CENTRO DE FORMACIÓN BARCELONA
Salamanca, 26
08850 Gavá (Barcelona)
Tel. +34 93 413 3920
Fax +34 93 638 1269

CENTRO DE FORMACIÓN OVIEDO
Pérez Galdós, 14
33012 Oviedo (Asturias)
Tel. +34 98 528 0642
Fax +34 93 638 1269

www.baxi.es/profesional
formacion@baxi.es
Tel. +34 93 413 3920



Club BAXI Fidelity

LA FIDELIDAD TIENE PREMIO

En BAXI queremos facilitar al máximo la labor diaria de todos los profesionales instaladores de calefacción. Por eso tenemos el Club BAXI Fidelity, un club hecho a tu medida y con múltiples ventajas.

PREMIOS E INCENTIVOS

En BAXI Fidelity queremos premiar tu compromiso y confianza, por eso ser del Club tiene premio: regalos seguros acumulando puntos, que podrás consultar en el catálogo online disponible en nuestra web, premios en metálico, disponibles con la tarjeta del Club, promociones exclusivas, sorteos, concursos y mucho más.

INFORMACIÓN PREFERENTE

BAXI Fidelity te mantiene informado en primicia y de forma permanente de las noticias del sector y de la marca. Además te proporciona herramientas que te serán de gran ayuda a la hora de valorar los proyectos con tus clientes, como la estimación de ahorros energéticos, dimensionado de instalaciones y equipos...

FINANCIACIÓN Y MERCHANDISING

Ser miembro de BAXI Fidelity es tener material de gran ayuda: folletos específicos y personalizables para el negocio del instalador, materiales para el punto de venta, merchandising BAXI y accesos al programa de financiación para el usuario CREDICALOR.



www.baxifidelity.es

club.baxi.fidelity@baxi.es

Totalmente gratuito, totalmente ventajoso.



SERVICIOS AL PROFESIONAL

BAXI System

SIEMPRE EN CONTACTO

BAXISystem es un marco de colaboración que ofrecemos a los trabajadores del mercado de las instalaciones y de la reposición de calderas. Éste, hace uso de la tecnología más avanzada siempre de la forma más TRANSPARENTE.

¿CÓMO FUNCIONA?

A medida que el instalador nos informe de las calderas murales BAXI que instala, le daremos de alta en la base de datos. A través de Internet, podrá acceder a la información de su parque de calderas murales BAXI y gestionarla fácilmente.

TE MANTENEMOS INFORMADO

Si nuestro Servicio Oficial de Asistencia Técnica recibe la solicitud de cambio de caldera o de cualquier intervención en la instalación, se lo comunicaremos al instalador a través de un email para que se ponga en contacto con el propietario de la instalación y asegure la intervención o cambio de caldera. Un servicio de gran ayuda para el instalador para dar la mejor respuesta a sus clientes.

TODO VENTAJAS

En resumen, las ventajas que ofrecemos a los instaladores son:

1. Visionado online del parque de calderas murales BAXI instaladas.
2. Se asegura el cambio de caldera si gestionamos el mantenimiento.
3. Registro online de Garantías y Planes de Mantenimiento.
4. Comisión por la venta de un Plan de Mantenimiento BAXI.
5. Acceso al plan CREDICALOR.



www.baxi.es/baxisystem
baxisystem@baxi.es

BAXI Solutions

SOPORTE AL PROFESIONAL

¿QUÉ ES BAXI SOLUTIONS?

BAXI Solutions es un departamento creado para dar soporte técnico y comercial a nuestros clientes con los sistemas de instalaciones, integrando los productos y su regulación en una única solución.

DE PRINCIPIO A FIN

Te guiaremos desde la fase de diseño hasta la puesta en marcha para lograr que las instalaciones funcionen de la forma más eficiente posible.

CALDERAS CENTRALIZADAS

El Departamento de preventa presta el apoyo técnico necesario para el diseño y dimensionado de salas de calderas centralizadas.

HERRAMIENTAS Y SOFTWARE

Además disponemos de una serie de herramientas que le permitirán acertar en la instalación de su caldera mural.

- **Bloques CAD** de las calderas y colectores solares para su inclusión en proyectos de ingeniería.
- **Software de selección** de circuladores, vasos de expansión y accesorios para calderas de condensación.
- **Solar Online**, un software de cálculo y dimensionamiento de instalaciones solares térmicas basado en el método f-chart.
- **Aeroterminia Online**, consiste en un software de cálculo y dimensionamiento de instalaciones con bomba de calor Platinum BC o sistemas híbridos Platinum BC+caldera. Su acceso es on line a través de nuestra microsite: www.aeroterminia.lanuevacalefaccion.com/
- **WICA**: un potente software de cálculo para instalaciones con radiadores.



solutions@baxi.es

Credicalor

FINANCIACIÓN A MEDIDA

En CREDICALOR ofrecemos un servicio de financiación que ponemos a disposición de los usuarios, en colaboración con UNOE BANK S.A. (Grupo BBVA). Éste les permitirá financiar su instalación a medida, según les convenga.

Una ventaja más que te ofrecemos en BAXI para ayudarte en la venta comercial al instalador.

PARA TODOS LOS PRODUCTOS

Estas opciones de financiación se pueden aplicar a cualquiera de los productos disponibles en nuestro amplio catálogo.

MÚLTIPLES VENTAJAS

Al permitir a nuestros clientes financiar su instalación, al técnico le repercuten una serie de ventajas:

- Garantiza el cobro inmediato.
- Aumenta las oportunidades de negocio.
- Permite llegar a más clientes.
- Facilita su labor comercial.



credicalor@baxi.es

Distribución

BAXI, ALLÍ DONDE ESTÉS

¿DÓNDE ENCONTRARNOS?

Ponemos a disposición de nuestros instaladores la más amplia red de distribución, abarcando toda la geografía española para ofrecer un mejor y más cercano servicio.

AMPLIO CATÁLOGO DE SERVICIOS

Además, nuestros distribuidores ofrecen también un conjunto completo de servicios a medida de los instaladores.



www.baxi.es/distribuidores



Etiqueta energética

A partir del 26 de Septiembre de 2015 todos los equipamientos deberán llevar bien visible la etiqueta ERP, siempre que tengan una potencia inferior a 70KW y acumulación inferior a 500L.

Los usuarios ya están familiarizados con estas etiquetas, gracias a las ya utilizadas en productos de línea blanca, televisores, iluminación, etc.

¿Qué es la normativa de Ecodiseño ErP?

Etiqueta energética:

A partir de Septiembre de 2015 deberán llevar etiqueta energética los equipos de calefacción y/o producción de ACS:

- Calderas de gas o gasóleo
- Bombas de calor
- Calderas y termos eléctricos
- Equipos de energía solar

Siempre que sean de:

Potencia < 70 kW

Acumulación < 500 l

Eficiencia estacional:

Con una letra y un color se identifica el nivel de eficiencia del equipo de calefacción. La mejor calificación energética es la **A++**.

La norma de Ecodiseño obliga a que todas las calderas tengan una calificación como mínimo de **B**.

Nivel de ruido:

En la etiqueta energética también aparecerá el nivel de ruido del equipo medido en dB.

Para las bombas de calor existirá un límite máximo de ruido.

ErP

Normativa Europea de Diseño Ecológico y Etiquetado Energético

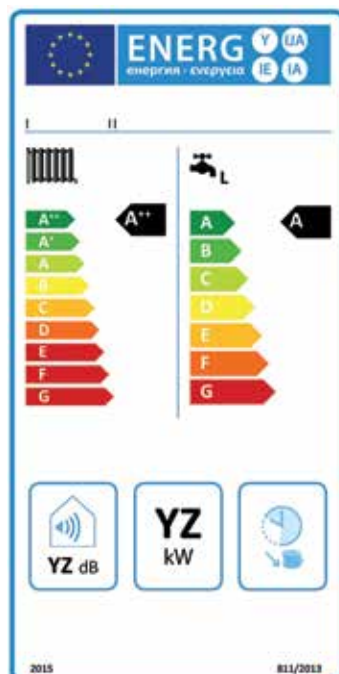

Perfil de consumo:

Se define con una letra la producción de ACS declarada para esa caldera (como las tallas de la ropa).

Como ejemplo:

L . Demanda 10 l/min Δt 30°C

XXL . Demanda 16 l/min Δt 30°C

Eficiencia en ACS:

Con una letra y un color se identifica el rendimiento en la producción de ACS según el perfil de consumo declarado. La mejor calificación energética es la **A**.

La norma de Ecodiseño obliga a tener una calificación como mínimo de **F**.

Potencia en calefacción:

Potencia nominal del equipo en calefacción.

Ahorro en ACS:

Este símbolo indica que se trata de un equipo preparado para ahorrar energía en periodos sin demanda de ACS.



www.baxi.es/erp

consultas.erp@baxi.es

Diseño ecológico (ErP)

La norma de diseño ecológico establece los requisitos mínimos medioambientales y de eficiencia energética de los productos que consumen energía. Los productos deben cumplir con estos requerimientos para poder ser vendidos e instalados en la Unión Europea y llevar la marca C€.

En BAXI respetamos al 100% el diseño ecológico, lo encontrarás en nuestros equipos de calefacción, como las calderas de gas y gasóleo, bombas de calor y calderas de cogeneración de menos de 400 kW, y en equipos de ACS como los termos eléctricos, los calentadores instantáneos de gas, los acumuladores y los equipos de acumulación de energía solar de menos de 2.000 litros.

PACK DE ALTA EFICIENCIA DE LA ErP

Las calderas de condensación y los equipos de alta eficiencia (bombas de calor y micro-cogeneración) son los únicos productos que cumplen con la norma ErP. Todos los generadores de calor se podrán complementar con sistemas de regulación o de Energía Solar para hacer un pack con una eficiencia superior.

PARA LOS INSTALADORES

El instalador tiene la obligación de instalar productos que cumplan con la ErP, productos que harán mejorar la eficiencia de las instalaciones.

Si tienes que instalar varios productos en la misma vivienda (p.e: caldera, regulación, energía solar), deberás calcular la eficiencia energética del conjunto y su etiqueta energética.

Es indispensable que sepas cuales son los productos que pueden ser legalmente instalados y cuáles no, para así poder explicar al usuario qué opciones tiene.

Por todo esto, en BAXI ayudaremos a los instaladores a conocer la normativa ErP mediante cursos de formación, herramientas específicas y soporte técnico.

PARA LOS FABRICANTES

A partir del 26 de Septiembre de 2015 todos los fabricantes tendrán la obligación de diseñar y fabricar todos los equipos conforme a la norma ErP. También tendrán que ser ellos los responsables de proporcionar el etiquetado energético en todos los productos.

En el caso de las calderas de gas o gasoil la ErP obligará a fabricar solo equipos de alta eficiencia, es decir: calderas de condensación.

Ejemplo de Pack de alta Eficiencia de ACS:



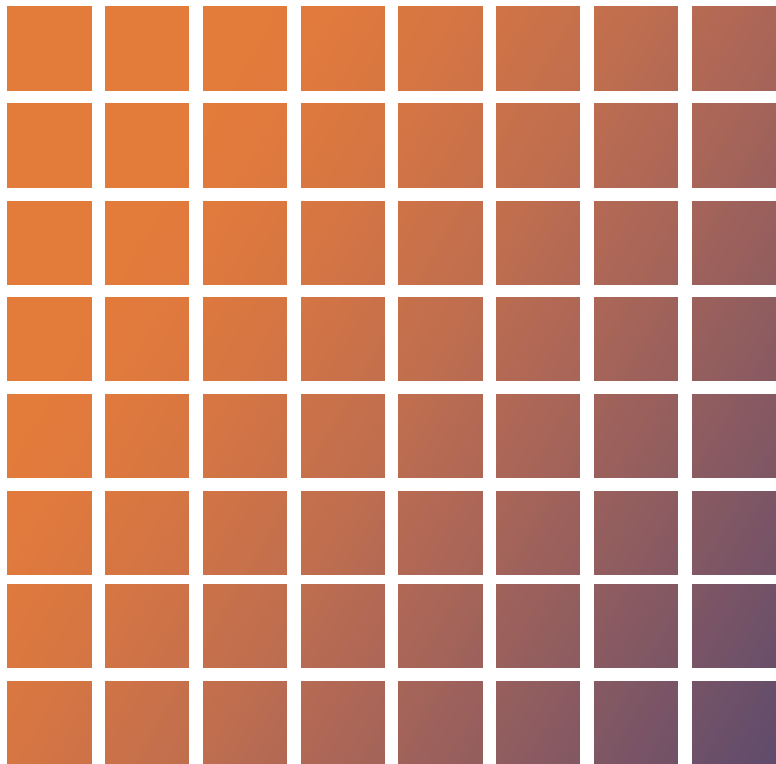

#CLIMATISFACCIÓN
es disfrutar de tu temperatura
ideal en cada momento.

índice



BAXI
LA NUEVA CLIMATIZACIÓN

CALDERAS DE GAS	<ul style="list-style-type: none"> 15 Índice de contenidos 16 Tabla resumen calderas y tabla confort ACS 18 Calderas murales de condensación a gas 24 Calderas de pie de condensación a gas 26 Accesorios 28 Packs de alta eficiencia
BOMBAS DE CALOR	<ul style="list-style-type: none"> 33 Índice de contenidos 34 Bombas de calor bibloc 39 Bombas de calor monobloc 41 Sistemas híbridos 42 Bombas de calor de ACS 44 Packs de alta eficiencia
AIRE ACONDICIONADO	<ul style="list-style-type: none"> 47 Índice de contenidos 48 Prestaciones 50 Mono Split 51 Multi Split
TERMOS Y CALDERAS ELÉCTRICAS	<ul style="list-style-type: none"> 53 Índice de contenidos 54 Termos eléctricos 56 Calderas eléctricas 57 Packs de alta eficiencia
CALDERAS DE GASÓLEO	<ul style="list-style-type: none"> 59 Índice de contenidos 60 Grupos térmicos de condensación 63 Grupos térmicos de fundición 67 Grupos térmicos de acero 69 Packs de alta eficiencia
BIOMASA	<ul style="list-style-type: none"> 71 Índice de contenidos 72 Calderas de pellets 74 Estufas de pellets 76 Calderas de leña 78 Insertables de leña
CALDERAS DE MEDIA Y GRAN POTENCIA	<ul style="list-style-type: none"> 81 Índice de contenidos 82 Calderas de pie de condensación 90 Calderas murales de condensación 98 Calderas de condensación para exterior 100 Accesorios de evacuación calderas de condensación 102 Calderas y grupos térmicos de baja temperatura a gas y gasóleo 115 Regulación Multilevel 116 Bombas de calor a gas 118 Equipos de microgeneración 120 Módulos de contabilización de energía
CONTROLES Y REGULACIÓN	<ul style="list-style-type: none"> 123 Índice de contenidos 124 Controles WIFI 126 Termostatos modulantes 132 Termostatos 134 Regulación electrónica 141 Regulación hidráulica
ENERGÍA SOLAR TÉRMICA	<ul style="list-style-type: none"> 145 Índice de contenidos 146 Paneles solares 152 Sistemas solares compactos 159 Complementos para instalaciones solares
EMISORES	<ul style="list-style-type: none"> 161 Índice de contenidos 162 BAXI Design by Cordivari 164 Suelo radiante 172 Radiadores de aluminio 180 Radiadores de hierro fundido 188 Radiadores de acero 192 Paneles de acero 200 Radiadores para cuarto de baño 204 Radiadores eléctricos para cuarto de baño 206 Grifería 218 Disipadores aerotérmicos 220 Tabla potencia emisores
COMPLEMENTOS Y COMPONENTES DE INSTALACIONES	<ul style="list-style-type: none"> 223 Índice de contenidos 224 Quemadores 230 Circuladores 241 Válvulas de esfera 242 Botellas de equilibrio 244 Acumuladores 260 Depósitos de expansión 266 Complementos
CONDICIONES GENERALES DE VENTA	<ul style="list-style-type: none"> 271

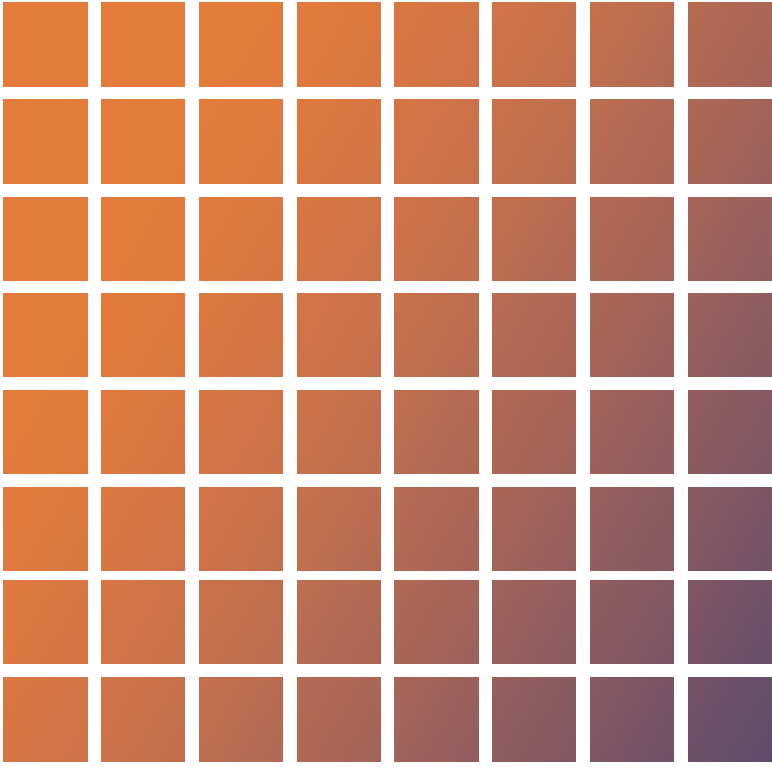

Calderas de gas



TABLA RESUMEN CALDERAS Y TABLA DE CONFORT DE ACS		16
CALDERAS MURALES DE CONDESACIÓN A GAS	Platinum Plus	18
	Platinum Alux	20 NOVEDAD
	Platinum Compact ECO	21
	Neodens Plus ECO	22 NOVEDAD
	Victoria Condens	23 NOVEDAD
CALDERAS DE PIE DE CONDENSACIÓN A GAS	Platinum GTF	24
ACCESORIOS		26
PACKS DE ALTA EFICIENCIA		28

	Modelos	Clase de Eficiencia en Calefacción	Clase de Eficiencia en ACS	Perfil de demanda	Potencia térmica nominal Calefacción 80/60°C (kW)	Potencia térmica nominal Calefacción 50/30°C (kW)	Potencia térmica reducida Calefacción 80/60°C (kW)	Potencia térmica nominal ACS (kW)	Producción instantánea en ACS $\Delta T = 25^{\circ}\text{C}$ (l/min)	Dimensiones: alto x ancho x profundo (mm)
Platinum Max Plus	24/24 F	A	A	XL	20,0	21,8	2,4	24,0	13,8	763 x 450 x 345
	28/28 F	A	A	XL	24,0	26,1	3,0	28,0	16,1	763 x 450 x 345
	33/33 F	A	A	XL	28,0	30,6	3,3	33,0	18,9	763 x 450 x 345
	40/40 F	A	B	XXL	32,0	34,9	4,0	40,0	22,9	763 x 450 x 345
Platinum Plus	24 AF	A	-	-	24,0	26,1	2,4	-	-	763 x 450 x 345
	28 AF	A	-	-	28,0	30,5	3,3	-	-	763 x 450 x 345
	32 AF	A	-	-	32,0	34,8	4,0	-	-	763 x 450 x 345
Platinum Duo Plus	24 AIFM	A	A	XL	20,0	21,7	2,4	24,0	13,8	950 x 600 x 466
	33 AIFM	A	A	XL	28,0	30,5	3,3	33,0	18,9	950 x 600 x 466
Platinum Combi Plus	24 AIFM	A	A	XL	24,0	26,1	2,4	24,0	13,8	1.642 x 450 x 540
	28 AIFM	A	A	XL	28,0	30,5	3,3	28,0	16,1	1.642 x 450 x 540
	32 AIFM	A	A	XL	32,0	34,8	4,0	33,0	18,9	1.642 x 450 x 540
Platinum Alux	24/24 F	A	A	XL	20,0	21,8	3,4	24,0	13,8	763 x 450 x 345
	33/33 F	A	A	XXL	28,0	30,6	4,7	33,0	18,9	763 x 450 x 345
Platinum Compact ECO	24/24F ECO	A	A	XL	20,0	21,8	3,4	24,0	13,8	700 x 400 x 299
	28/28F ECO	A	A	XL	24,0	26,1	3,0	28,0	16,1	700 x 400 x 299
Neodens Plus ECO	24/24 F ECO	A	A	XL	20,0	21,8	3,4	24,0	13,8	700 x 400 x 299
	28/28 F ECO	A	A	XL	24,0	26,1	3,8	28,0	16,1	700 x 400 x 299
	33/33 F ECO	A	A	XXL	28,0	30,6	4,7	33,0	18,9	700 x 400 x 299
Victoria Condens	24/24 F	A	A	XL	20,0	21,8	4,8	24,0	13,8	700 x 395 x 279
	28/28 F	A	A	XL	24,0	26,1	4,8	28,0	16,1	700 x 395 x 279
Platinum GTF	24 GTF	A	-	-	24,0	25,9	2,4	24,0	-	844 x 600 x 720
	32 GTF	A	-	-	32,0	34,6	3,2	32,0	-	844 x 600 x 720
	24 GTAF Combi	A	A	XL	24,0	25,9	2,4	24,0	28,8	1.688 x 600 x 780
	32 GTAF Combi	A	A	XL	32,0	34,6	3,2	32,0	29,4	1.688 x 600 x 780
	24 GTAF	A	A	XL	24,0	25,9	4,0	24,0	21,6	1.408 x 600 x 720

Necesidades de Agua Caliente Sanitaria			Modelo de caldera recomendado	
Superficie vivienda	Instalación de ACS	Nº de personas	Confort estándar	Confort ideal
< 70 m ²	1 baño + 1 cocina	desde 1	Neodens Plus 24/24 F ECO Platinum Compact 24/24 F ECO (*) Platinum Max Plus 24/24 F Platinum Alux 24/24 F Victoria Condens 24/24 F	Neodens Plus 28/28 F ECO Platinum Compact 28/28 F ECO (*) Platinum Max Plus 28/28 F
		70-120 m ²	1 baño + 1 ducha + 1 cocina	hasta 4
120-200 m ²	2 baños + 1 ducha + 1 cocina	desde 5	Neodens Plus 28/28 F ECO Platinum Compact 28/28 F ECO (*) Victoria Condens 28/28 F	Platinum Duo Plus 24 AIFM Platinum Max Plus 33/33 F Platinum Alux 33/33 F
		hasta 4	Neodens Plus 28/28 F ECO Platinum Compact 28/28 F ECO (*) Platinum Max Plus 28/28 F Victoria Condens 28/28 F	Platinum Duo Plus 24 AIFM Platinum Max Plus 33/33 F Platinum Alux 33/33 F
200-280 m ²	3 baños + 1 cocina	desde 5	Platinum Max Plus 33/33 F Platinum Alux 33/33 F Platinum Duo Plus 24 AIFM Platinum Combi Plus 24 AIFM Platinum 24 GTF + Acumulador 100 L Platinum 24 GTAF	Platinum Duo Plus 33 AIFM Platinum Max Plus 40/40 F Platinum Combi Plus 28 AIFM
		hasta 4	Platinum Duo Plus 33 AIFM Platinum Max Plus 40/40 F Platinum Combi Plus 28 AIFM Platinum Plus 28 AF + Acumulador 100 L	Platinum Combi Plus 32 AIFM Platinum 32 GTF + Acumulador 100 L Platinum 32 GTAF Combi
280-320 m ²	4 baños + 1 cocina	desde 5	Platinum Combi Plus 32 AIFM Platinum Plus 28 AF + Acumulador 150 L	Platinum Plus 32 AF + Acumulador 150 L Platinum 32 GTAF Combi
		desde 1	Platinum Plus 32 AF+ Acumulador 150 L Platinum 32 GTAF Combi	Platinum Plus 32 AF + Acumulador 200 L Platinum 32 GTF + Acumulador 200 L

(*) Microacumulación activada

Platinum Plus

Amplia gama de modelos:

calderas estancas con versiones mixtas instantáneas (Max), mixtas acumulación (Duo y Combi) y sólo Calefacción (AF). Compatibles con gas natural y gas propano.

Máximos niveles de confort

en ACS: sistema MAX de microacumulación en ACS para una respuesta más rápida en este servicio. Acumulador de acero inoxidable integrado de 45 y 80 litros en los modelos Duo y Combi respectivamente.

Ajuste instantáneo de gas:

cambio de natural a propano modificando sólo parámetros sin necesidad de ajustar la válvula de gas.



Platinum Max Plus

	24/24 F	28/28 F	33/33 F	40/40 F
Potencia térmica nominal agua caliente kW	24,0	28,0	33,0	40,0
Potencia térmica nominal Calefacción 80/60°C kW	20,0	24,0	28,0	32,0
Potencia térmica nominal Calefacción 50/30°C kW	21,8	26,1	30,6	34,9
Potencia térmica reducida Calefacción 80/60°C kW	2,4	3,0	3,3	4,0
Clase de Eficiencia en Calefacción	A	A	A	A
Clase de Eficiencia en ACS / Perfil de demanda	A / XL	A / XL	A / XL	B / XXL
Rendimiento a potencia nominal (50/30 °C) %	105,4	105,2	105,4	105,3
Rendimiento con carga parcial del 30% (50/30°C) %	107,6	107,6	107,7	107,6
Producción ACS ΔT 25°C (1) l/min	13,8	16,1	18,9	22,9
Producción ACS en 30 min (Tª acumulada a 60°C) l/30 min	-	-	-	-
Peso neto aproximado kg	38,5	38,5	39,5	41
Capacidad depósito expansión l	10	10	10	10
Longitud máx. conducto concéntrico 60/100 mm m	10	10	10	10
Longitud máx. conducto concéntrico 80/125 mm m	25	25	25	25
Longitud máx. conducto doble 80 mm (2) m	80	80	80	80
Tipo de gas (3)	GN/GP	GN/GP	GN/GP	GN/GP
Referencia (4)	7216976	14H279102	14H280102	14H281102
PVP	2.139 €	2.283 €	2.451 €	2.696 €

Forma de suministro

2 bultos: Caldera con soporte fijación y plantilla con llaves (ida/ret. Calefacción y AFS) + kit evacuación

Platinum Plus

	24 AF	28 AF	32 AF
Potencia térmica nominal agua caliente kW	-	-	-
Potencia térmica nominal Calefacción 80/60°C kW	24,0	28,0	32,0
Potencia térmica nominal Calefacción 50/30°C kW	26,1	30,5	34,8
Potencia térmica reducida Calefacción 80/60°C kW	2,4	3,3	3,2
Clase de Eficiencia en Calefacción	A	A	A
Clase de Eficiencia en ACS / Perfil de demanda	-	-	-
Rendimiento a potencia nominal (50/30 °C) %	105,5	105,4	105,5
Rendimiento con carga parcial del 30% (50/30°C) %	107,6	107,6	107,6
Producción ACS ΔT 25°C (1) l/min	-	-	-
Producción ACS en 30 min (Tª acumulada a 60°C) l/30 min	-	-	-
Peso neto aproximado kg	34,5	36	37,5
Capacidad depósito expansión l	8	8	10
Longitud máx. conducto concéntrico 60/100 mm m	10	10	10
Longitud máx. conducto concéntrico 80/125 mm m	25	25	25
Longitud máx. conducto doble 80 mm (2) m	80	80	80
Tipo de gas (3)	GN/GP	GN/GP	GN/GP
Referencia (4)	14H276102	14H277102	14H278102
PVP	2.060 €	2.273 €	2.546 €

Forma de suministro

2 bultos: Caldera con soporte fijación y plantilla con llaves (ida/ret. Calefacción) + kit evacuación

(1) Sin limitador de caudal

(2) El conducto de aspiración debe ser como máximo de 15 metros

(3) Se suministran preparadas para gas natural y para poder trabajar en gas propano, sólo se requiere cambiar ciertos parámetros de la caldera.

(4) Referencia correspondiente a la caldera con el kit horizontal concéntrico 60/100 (140040191). Consultar las combinaciones con otros kits en el apartado "Accesorios" de este capítulo.

(5) Clase de Eficiencia máxima con los Packs de Alta Eficiencia (ver apartado al final de este capítulo).

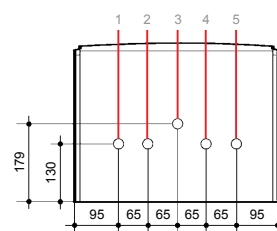
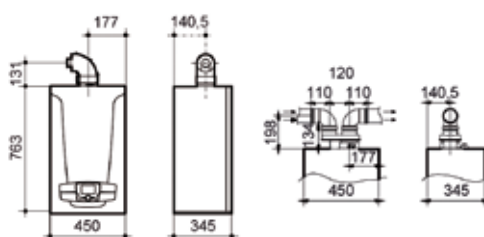

- 1 - Ida Calefacción 3/4"
- 2 - Salida A.C.S. 1/2" (en mixtas instantáneas y Duo)
- 3 - Conexión gas 3/4"
- 4 - Entrada agua de red 1/2"
- 5 - Retorno Calefacción 3/4"

BAXI ofrece una verificación gratuita de la Puesta en Marcha de la caldera, realizada, a petición del usuario, por el Servicio Oficial de Asistencia Técnica BAXI.

Cuadro de control digital extraíble con pantalla retroiluminada con texto: fuera de la caldera funciona como un control remoto de la caldera y, además, como un termostato modulante programable.

Circulador modulante conforme a la ErP: reduce el consumo eléctrico y el nivel sonoro de funcionamiento.

Diseño robusto: intercambiador de calor primario monotérmico de acero inoxidable AISI 316 L. Grupo hidráulico de latón.

Tecnología GAS INVERTER con ratio de modulación 1:10 para un funcionamiento más eficiente, fiable y silencioso.



Función purgado de la instalación: facilita la eliminación del aire en el circuito de Calefacción.

Amplia gama de accesorios de regulación: permiten gestionar instalaciones de alta o baja temperatura o con apoyo solar para ACS. Ver capítulo "Controles y Regulación"



Platinum Duo Plus

24 AIFM	33 AIFM
24,0	33,0
20,0	28,0
21,7	30,5
2,4	3,3
A	A
A / XL	A / XL
105,4	105,4
107,6	107,7
13,8	18,9
385	500
65,5	67,5
7,5	7,5
10	10
25	25
80	80
GN/GP	GN/GP
14H282102	14H283102
3.367 €	3.597 €

2 bultos: Caldera con soporte fijación y plantilla con llaves (ida/ret. Calefacción y AFS) + kit evacuación

Platinum Combi Plus

24 AIFM	28 AIFM	32 AIFM
24,0	28,0	33,0
24,0	28,0	32,0
26,1	30,5	34,9
2,4	3,3	4,0
A	A	A
A / XL	A / XL	A / XL
105,5	105,4	105,5
107,6	107,6	107,6
13,8	16,1	18,9
430	490	550
88	89	89
10	8	8
10	10	10
25	25	25
80	80	80
GN/GP	GN/GP	GN/GP
14H286102	14H287102	14H288102
3.829 €	3.982 €	4.231 €

3 bultos: Caldera (modelos Platinum Plus AF) con soporte fijación y plantilla con llaves (ida/ret. Calefacción) + depósito Combi Plus + kit evacuación

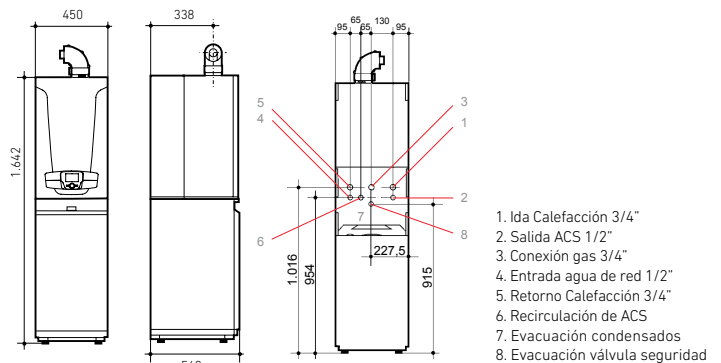
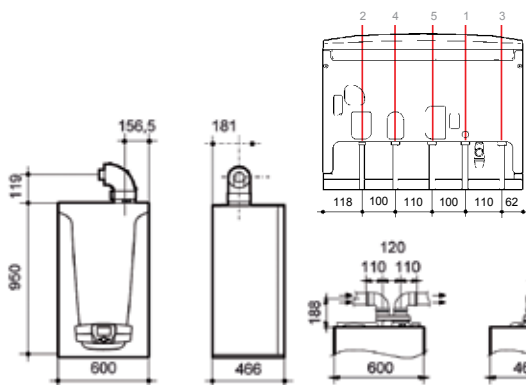

1. Ida Calefacción 3/4"
2. Salida ACS 1/2"
3. Conexión gas 3/4"
4. Entrada agua de red 1/2"
5. Retorno Calefacción 3/4"
6. Recirculación de ACS
7. Evacuación condensados
8. Evacuación válvula seguridad

Platinum Alux

Calderas estancas mixtas instantáneas: servicios de Agua Caliente Sanitaria (ACS) y Calefacción en 2 potencias disponibles. Compatibles sólo con gas natural.

Intercambiador fundición aluminio-silicio: especialmente indicado para instalaciones antiguas con radiadores de chapa o hierro fundido.

Cuadro de control digital con pantalla retroiluminada: facilita información sobre el estado de la caldera de forma clara e intuitiva.

Hasta 33 kW: grandes prestaciones en ACS e ideal para instalaciones con elevados requisitos de potencia.

Tecnología GAS INVERTER con ratio de modulación 1:7: ofrece un funcionamiento más eficiente, fiable y silencioso.

Función purgado de la instalación: facilita la eliminación del aire en el circuito de calefacción.

Mayor confort en ACS: Sistema de microacumulación en ACS para

una respuesta más rápida en este servicio.

Diseño robusto: grupo hidráulico de latón.

Circulador modulante conforme a la ErP: reduce el consumo eléctrico y el nivel sonoro de funcionamiento.

Esta gama de calderas murales con intercambiador de fundición en aluminio-silicio, se complementa con las calderas murales Ecotherm Plus WGB 28 y 38, para sólo calefacción. Ver apartado "Calderas murales de condensación" del capítulo "Calderas de media y gran potencia".



NOVEDAD

Platinum Alux

	24/24 F	33/33 F
Potencia térmica nominal agua caliente kW	24,0	33,0
Potencia térmica nominal Calefacción 80/60°C kW	20,0	28,0
Potencia térmica nominal Calefacción 50/30°C kW	21,8	30,6
Potencia térmica reducida Calefacción 80/60°C kW	3,4	4,7
Clase de Eficiencia en Calefacción	A	A
Clase de Eficiencia en ACS / Perfil de demanda	A / XL	A / XXL
Rendimiento a potencia nominal (50/30 °C) %	105,5	105,5
Rendimiento con carga parcial del 30% (50/30°C) %	108,2	108,4
Producción agua caliente sanitaria Δ 25°C (1) l/min	13,8	18,9
Peso neto aproximado kg	42	43,5
Capacidad depósito expansión L	8	10
Longitud máx. conducto concéntrico 60/100 mm m	10	10
Longitud máx. conducto concéntrico 80/125 mm m	25	25
Longitud máx. conducto doble 80 mm (2) m	80	80
Tipo de gas	GN	GN
Referencia (3)	7657126	7657127
PVP	1.980 €	2.310 €
Forma de suministro	2 bultos: Caldera con soporte fijación y plantilla con llaves (ida/ret. Calefacción y AFS) + kit evacuación	

(1) Sin limitador de caudal

(2) El conducto de aspiración debe ser como máximo de 15 metros

(3) Referencia correspondiente a la caldera con el kit horizontal concéntrico 60/100 (140040191). Consultar las combinaciones con otros kits en el apartado "Accesorios" de este capítulo.

(4) Clase de eficiencia máxima con los Packs de Alta Eficiencia (ver apartado al final de este capítulo).

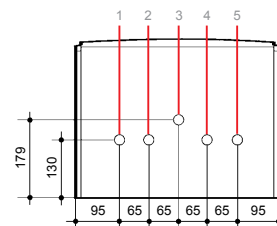
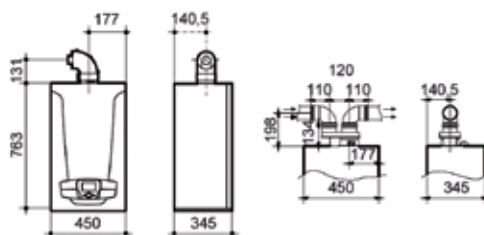

1. Ida Calefacción 3/4"
2. Salida A.C.S. 1/2"
3. Conexión gas 3/4"
4. Entrada agua de red 1/2"
5. Retorno Calefacción 3/4"

BAXI ofrece un verificación gratuita de la Puesta en Marcha de la caldera realizada, a petición del usuario, por el Servicio de Asistencia Técnica BAXI

Platinum Compact ECO

Calderas estancas mixtas instantáneas: servicios de Agua Caliente Sanitaria (ACS) y Calefacción en 2 potencias disponibles. Compatibles con gas natural y gas propano.

Dimensiones compactas: facilitan su montaje en muebles de cocina.

Cuadro de control digital con pantalla retroiluminada: facilita información sobre el estado de la caldera de forma clara e intuitiva.

Tecnología GAS INVERTER con ratio de modulación 1:7: ofrece un funcionamiento más eficiente, fiable y silencioso.

Mayor confort en ACS: Sistema de microacumulación en ACS para una respuesta más rápida en este servicio.

Ajuste instantáneo de gas: cambio de natural a propano modificando sólo parámetros sin necesidad de ajustar la válvula de gas.

Función purgado de la instalación: facilita la eliminación del aire en el circuito de Calefacción.

Compatible con sistemas solares: preparada para trabajar como apoyo en la producción de agua caliente.

Diseño robusto: intercambiador de calor primario monotérmico de acero inoxidable AISI 316 L. Grupo hidráulico de latón.

Circulador modulante conforme a la ErP: reduce el consumo eléctrico y el nivel sonoro de funcionamiento.

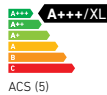

Platinum Compact

24/24 F ECO

28/28 F ECO

Potencia térmica nominal agua caliente	kW	24,0	28,0
Potencia térmica nominal Calefacción 80/60°C	kW	20,0	24,0
Potencia térmica nominal Calefacción 50/30°C	kW	21,7	26,1
Potencia térmica reducida Calefacción 80/60°C	kW	3,4	3,8
Clase de Eficiencia en Calefacción		A	A
Clase de Eficiencia en ACS / Perfil de demanda		A / XL	A / XL
Rendimiento a potencia nominal (50/30 °C)	%	105,8	105,8
Rendimiento con carga parcial del 30% (50/30°C)	%	107,6	107,6
Producción agua caliente sanitaria ΔT 25°C (1)	l/min	13,8	16,1
Peso neto aproximado	kg	34	34
Capacidad depósito expansión	l	7	7
Longitud máx. conducto concéntrico 60/100 mm	m	10	10
Longitud máx. conducto concéntrico 80/125 mm	m	25	25
Longitud máx. conducto doble 80 mm (2)	m	80	80
Tipo de gas (3)		GN/GP	GN/GP
Referencia (4)		7213020	7213021
PVP		1.980 €	2.200 €

Forma de suministro

2 bultos: Caldera con soporte fijación y plantilla con llaves (ida/ret. Calefacción y AFS) + kit evacuación

(1) Sin limitador de caudal

(2) El conducto de aspiración debe ser como máximo de 15 metros

(3) Se suministran preparadas para gas natural y para poder trabajar en gas propano, sólo se requiere cambiar ciertos parámetros de la caldera.

(4) Referencia correspondiente a la caldera con el kit horizontal concéntrico 60/100 (140040191). Consultar las combinaciones con otros kits en el apartado "Accesorios" de este capítulo.

(5) Clase de Eficiencia máxima con los Packs de Alta Eficiencia (ver apartado al final de este capítulo).

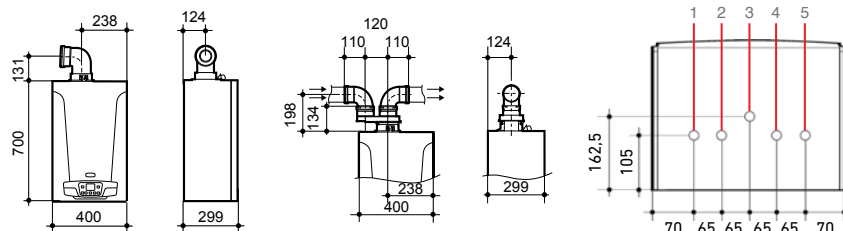

1. Ida Calefacción 3/4"
2. Salida ACS 1/2"
3. Conexión gas 3/4"
4. Entrada agua de red 1/2"
5. Retorno Calefacción 3/4"

BAXI ofrece una verificación gratuita de la Puesta en Marcha de la caldera, realizada, a petición del usuario, por el Servicio Oficial de Asistencia Técnica BAXI.

Neodens Plus ECO

Calderas estancas mixtas instantáneas: servicios de Agua Caliente Sanitaria (ACS) y Calefacción en 3 potencias disponibles. Compatibles con gas natural y gas propano.

Dimensiones compactas: facilitan su montaje en muebles de cocina.

Cuadro de control digital con pantalla retroiluminada: ofrece información sobre el estado de la caldera de forma clara e intuitiva.

Mayor confort en ACS: Sistema de microacumulación en ACS para una respuesta más rápida en este servicio.

Hasta 33 kW: grandes prestaciones en ACS e ideal para instalaciones con elevados requisitos de potencia.

Tecnología GAS INVERTER con ratio de modulación 1:7: ofrece un funcionamiento más eficiente, fiable y silencioso.

Función purgado de la instalación: facilita la eliminación del aire en el circuito de Calefacción.

Compatible con sistemas solares: preparada para trabajar como apoyo en la producción de agua caliente.

Ajuste instantáneo de gas: cambio de natural a propano modificando sólo parámetros sin necesidad de ajustar la válvula de gas.

Peso reducido: para una instalación más ágil y cómoda.

Diseño robusto: intercambiador de calor primario monotérmico de acero inoxidable AISI 316 L.

Circulador modulante conforme a la ErP: reduce el consumo eléctrico y el nivel sonoro de funcionamiento.

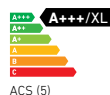

Neodens Plus

	24/24 F ECO	28/28 F ECO	33/33 F ECO NOVEDAD
Potencia térmica nominal agua caliente	kW 24,0	28,0	33,0
Potencia térmica nominal Calefacción 80/60°C	kW 20,0	24,0	28,0
Potencia térmica nominal Calefacción 50/30°C	kW 21,8	26,1	30,6
Potencia térmica reducida Calefacción 80/60°C	kW 3,4	3,8	4,7
Clase de Eficiencia en Calefacción	A	A	A
Clase de Eficiencia en ACS / Perfil de demanda	A / XL	A / XL	A / XXL
Rendimiento a potencia nominal (50/30 °C)	% 105,8	105,8	105,8
Rendimiento con carga parcial del 30% (50/30°C)	% 107,6	107,6	-
Producción agua caliente sanitaria ΔT 25°C (1)	l/min 13,8	16,1	18,9
Peso neto aproximado	kg 33	33	34
Capacidad depósito expansión	l 7	7	7
Longitud máx. conducto concéntrico 60/100 mm	m 10	10	10
Longitud máx. conducto concéntrico 80/125 mm	m 25	25	25
Longitud máxima conducto doble 80 mm (2)	m 80	80	80
Tipo de gas (3)	GN/GP	GN/GP	GN/GP
Referencia (4)	7221171	7221172	7657133
PVP	1.757 €	1.966 €	2.190 €
Forma de suministro	2 bultos: Caldera con soporte fijación + kit evacuación		

(1) Sin limitador de caudal

(2) El conducto de aspiración debe ser como máximo de 15 metros

(3) Se suministran preparadas para gas natural y para poder trabajar en gas propano, sólo se requiere cambiar ciertos parámetros de la caldera.

(4) Referencia correspondiente a la caldera con el kit horizontal concéntrico 60/100 (140040191). Consultar las combinaciones con otros kits en el apartado "Accesorios" de este capítulo.

(5) Clase de Eficiencia máxima con los Packs de Alta Eficiencia (consultar precios y referencias según opciones deseadas).

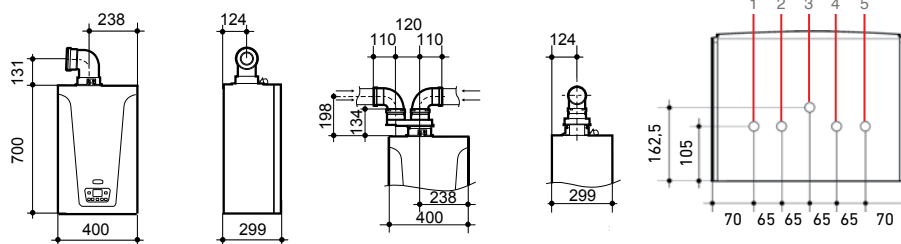

1. Ida Calefacción 3/4"
2. Salida ACS 1/2"
3. Conexión gas 3/4"
4. Entrada agua de red 1/2"
5. Retorno Calefacción 3/4"

BAXI ofrece una verificación gratuita de la Puesta en Marcha de la caldera, realizada a petición del usuario, por el Servicio Oficial de Asistencia Técnica BAXI.

Victoria Condens

Calderas estancas mixtas instantáneas: servicios de Agua Caliente Sanitaria (ACS) y Calefacción en 2 potencias disponibles. Compatibles con gas natural y propano.

Dimensiones extracompactas: facilitan su montaje en muebles de cocina.

Cuadro de control analógico con pantalla retroiluminada: los selectores permiten seleccionar

y ajustar de forma fácil e intuitiva cada servicio.

Función purgado de la instalación: facilita la eliminación del aire en el circuito de calefacción.

Compatible con sistemas solares: preparada para trabajar como apoyo en la producción de agua caliente.

Peso muy reducido: para una instalación más ágil y cómoda.

Diseño robusto: intercambiador de calor primario monotérmico de acero inoxidable AISI 316 L.

Circulador modulante conforme a la ErP: reduce el consumo eléctrico y el nivel sonoro de funcionamiento.

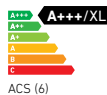

Victoria Condens

NOVEDAD

24/24 F

28/28 F

Potencia térmica nominal agua caliente	kW	24,0	28,0
Potencia térmica nominal Calefacción 80/60°C	kW	20,0	24,0
Potencia térmica nominal Calefacción 50/30°C	kW	21,8	26,1
Potencia térmica reducida Calefacción 80/60°C	kW	4,8	4,8
Clase de Eficiencia en Calefacción		A	A
Clase de Eficiencia en ACS / Perfil de demanda		A / XL	A / XL
Rendimiento a potencia nominal (50/30 °C)	%	105,8	105,8
Rendimiento con carga parcial del 30% (50/30°C)	%	-	-
Producción agua caliente sanitaria Δ 25°C (1)	l/min	13,8	16,1
Capacidad depósito expansión	l	7	7
Peso neto aproximado	kg	27	27
Longitud máx. conducto concéntrico 60/100 mm	m	10	10
Longitud máx. conducto concéntrico 80/125 mm	m	25	25
Longitud máx. conducto doble 80 mm (2)	m	80	80
Tipo de gas (3)		GN/GP	GN/GP
Referencia (4)		7657139	7657140
Referencia (5)		7660433	7660434
PVP		1.668 €	1.865 €
Forma de suministro		2 bultos: Caldera con soporte fijación + kit evacuación	

(1) Sin limitador de caudal

(2) Se suministran preparadas para gas natural y para poder trabajar en gas propano se requieren ajustes en la caldera.

(3) El conducto de aspiración debe ser como máximo de 15m..

(4) Ref. correspondiente a la caldera con el kit horizontal concéntrico 60/100 (140040191). Consultar las combinaciones con otros kits en apartado "Accesorios" de este capítulo.

(5) Ref. correspondiente a la caldera con el kit horizontal concéntrico de bajo perfil 60/100 (7221053). Consultar las combinaciones con otros kits en apartado "Accesorios" de este capítulo.

(6) Clase de eficiencia máxima con los Packs de Alta Eficiencia (consultar precios y referencias según opciones deseadas).

(7) 158 mm, con kit 60/100, ref. 140040191.
80 mm, con kit de bajo perfil 60/100, ref. 7221053..

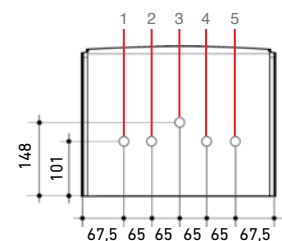
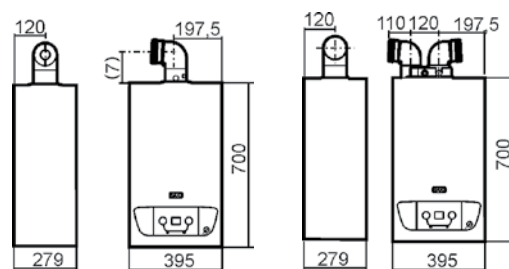

1. Ida Calefacción 3/4"
2. Salida ACS 1/2"
3. Conexión gas 3/4"
4. Entrada agua de red 1/2"
5. Retorno Calefacción 3/4"

Platinum GTF

Amplia gama de modelos: calderas estancas de condensación con versiones mixtas con acumulación (GTAF Combi y GTAF) y solo Calefacción (GTF). Compatibles con gas natural y gas propano.

Tecnología GAS INVERTER con ratio de modulación 1:10 para un funcionamiento más eficiente, fiable y silencioso (modelo 24 GTAF ratio 1:6).

Diseño robusto: intercambiador de calor primario monotérmico de acero inoxidable AISI 316L. Grupo hidráulico de latón.



Platinum GTF

	24	32
Potencia térmica nominal agua caliente kW	-	-
Potencia térmica nominal Calefacción 80/60°C kW	24,0	32,0
Potencia térmica nominal Calefacción 50/30°C kW	25,9	34,6
Potencia térmica reducida Calefacción 80/60°C kW	2,4	3,2
Clase de Eficiencia en Calefacción	A	A
Clase de Eficiencia en ACS / Perfil de demanda	-	-
Rendimiento máx. a potencia nominal %	97,6	97,6
Rendimiento máx. al 30% %	108,0	108,0
Producción ACS según EN 13203-1 l/min	-	-
Peso neto aproximado kg	60	62
Longitud máx. conducto concéntrico 60/100 mm m	9	9
Longitud máx. conducto concéntrico 80/125 mm m	24	24
Tipo de gas	GN / GP	GN / GP
Referencia	761559	761560
PVP	2.320 €	2.760 €
Forma de suministro	En 1 bulto	En 1 bulto

(1) Clase de Eficiencia máxima con los Packs de Alta Eficiencia (ver apartado al final de este capítulo).

Nota: Se suministra sin conductos de evacuación. Ver Kits de evacuación en el apartado "Accesorios".

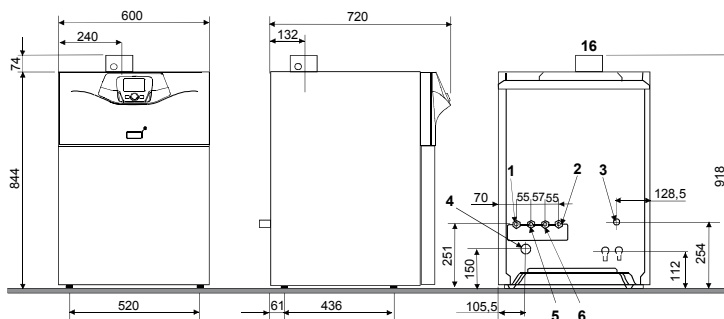

- | | |
|--------------------------------------|--------|
| 1. Retorno circuito calefac. directo | 3/4" |
| 2. Ida circuito calefac. directo | 3/4" |
| 3. Alimentación gas | 1/2" |
| 4. Evacuación de condensados | 24x19 |
| 5. Entrada primario acumulador ACS | 3/4" |
| 6. Salida primario acumulador ACS | 3/4" |
| 16. Salida de humos | 60/100 |
- (Adaptadores opcionales: 2x80 y 80/125)

BAXI ofrece una verificación gratuita de la Puesta en Marcha de la caldera, realizada, a petición del usuario, por el Servicio Oficial de Asistencia Técnica BAXI.

Confort y fiabilidad: acumulador de 160 l con protección catódica electrónica en las versiones GTAF Combi. Acumulador de 95 l con ánodo de magnesio en las versiones GTAF.

Cuadro de control digital con pantalla retroiluminada: facilita información sobre el estado de la caldera de forma clara e intuitiva.

En Platinum GTF y Platinum GTAF Combi, este cuadro de control digital es extraíble: Fuera de la caldera funciona como un control remoto y, además, como un termostato modulante programable.

Función purgado de la instalación: facilita la eliminación del aire en el circuito de Calefacción.

Amplia gama de accesorios de regulación: permiten gestionar instalaciones de alta o baja temperatura o con apoyo solar para ACS. Ver capítulo "Controles y Regulación".



Platinum GTAF Combi

24
24,0
24,0
25,9
2,4
A
A/XL
97,6
108,0
24
143
9
24
GN / GP
7219153
3.290 €

32
32,0
32,0
34,6
3,2
A
A/XL
97,6
108,0
24,5
145
9
24
GN / GP
7219154
3.730 €

Platinum GTAF

24
24,0
24,0
25,9
4,0
A
A/XL
97,6
108,0
18
114
9
24
GN / GP
7615557
3.250 €

3 bultos: Caldera, acumulador y accesorios hidráulicos

3 bultos: Caldera, acumulador y accesorios hidráulicos

En 1 bulto

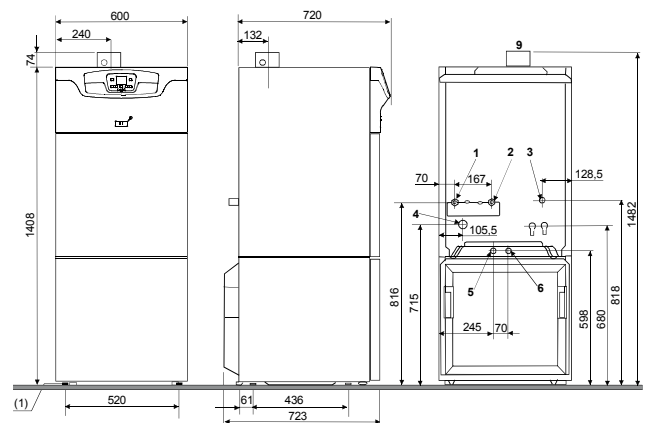
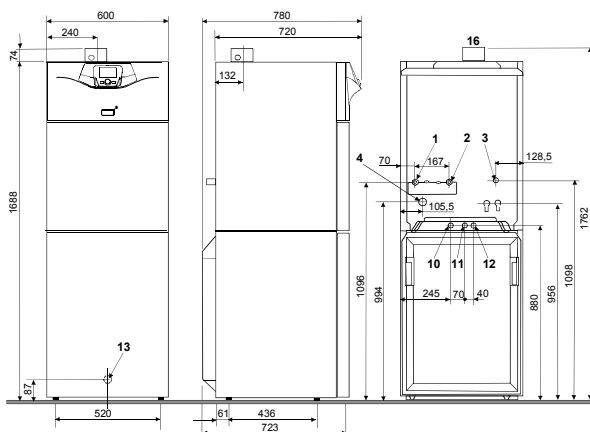

- 1. Retorno circuito calefac. directo 3/4"
- 2. Ida circuito calefac. directo 3/4"
- 3. Alimentación gas 1/2"
- 4. Evacuación de condensados 24x19
- 10. Entrada agua fría sanitaria 3/4"
- 11. Salida agua caliente sanitaria 3/4"
- 12. Retorno circuito recirculación ACS (opcional) 3/4"
- 13. Grifo de vaciado (en la parte delantera del acumulador)
- 16. Salida de humos

60/100
(Adaptadores opcionales:
2x80 y 80/125)

- 1. Retorno circuito calefac. directo 3/4"
- 2. Ida circuito calefac. directo 3/4"
- 3. Alimentación gas 1/2"
- 4. Evacuación de condensados 24x19
- 5. Entrada agua fría sanitaria 3/4"
- 6. Salida agua caliente sanitaria 3/4"
- 9. Salida de humos 60/100
(Adaptadores opcionales:
2x80 y 80/125)

Accesorios hidráulicos



Kit conexión recirculación
PLATINUM DUO PLUS

Referencia	140040188
PVP	29 €

Conexión para realizar recirculaciones de ACS con calderas Platinum Duo Plus. Incluye llave de corte y válvula de retención integrada.



Kit bomba evacuación de
condensados

Referencia	7213162
PVP	120 €

Permite bombear los condensados hasta una altura de 10 m. Diseño muy estético y compacto con fijación mural. Funcionamiento silencioso. Alimentación a 230 V con conexión de paro caldera por seguridad.



Kit conexión vaso de
expansión de ACS

Referencia	7212948
PVP	200 €

Conexión con vaso de expansión incluido, para las Platinum GTAF Combi.



Plantilla NEODENS PLUS ECO/
VICTORIA CONDENS con grifería

Referencia	140040434
PVP	50 €

Plantilla de montaje con grifos de ida y retorno de Calefacción y llave de entrada de agua fría sanitaria para calderas Neodens Plus ECO/Victoria Condens.

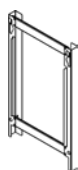

Bastidor-Separador PLATINUM
COMPACT ECO/
NEODENS PLUS ECO

Referencia	140040395
PVP	97 €

Permite pasar tubos de instalación por detrás de las calderas Platinum Compact ECO y Neodens Plus ECO.



Kit solar manual universal

Referencia	140040129
PVP	257 €

Para instalaciones colectivas de apoyo solar con calderas, calentadores o termos. Incluye intercambiador de placas y válvula termostática manual.



Kit solar manual PLATINUM
COMPACT ECO /
NEODENS PLUS ECO

Referencia	140040352
PVP	290 €

Para instalaciones colectivas de apoyo solar con calderas Platinum Compact ECO y Neodens Plus ECO. Incluye intercambiador de placas y válvula termostática manual.



Electroválvula de corte para
Kit solar PLATINUM COMPACT /
NEODENS PLUS ECO

Referencia	140040268
PVP	145 €

Permite optimizar el dimensionado de los circuitos de recirculación solar cortando el paso de agua a aquellos kits solares en los que no haya demanda.



Kit válvula termostática solar
mezcladora / desviadora

Referencia	140040323
PVP	163 €

Válvula termostática que discrimina el paso por el generador de apoyo (caldera, calentador o termo) en función de la temperatura del agua de consumo procedente del sistema solar.

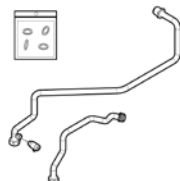

Kit conexión depósito externo
PLATINUM GTF

Referencia	7649666
PVP	48 €

Tubos y juntas para la conexión hidráulica de un depósito de ACS externo. Para la sonda de ACS ver apartado de Sondas en el capítulo Controles y Regulación.



Equipo neutralización
condensados KWN

Referencia	B24000012
PVP	198 €

Equipo para la neutralización de condensados en las calderas murales de condensación.

Referencias de calderas con kits de evacuación alternativos al horizontal 60/100

Calderas murales con salida vertical 60/100			Calderas murales con salida vert/horiz. 80/125			Calderas murales con salida doble 80			
Referencia	Kit incluido	PVP	Referencia	Kit incluido	PVP	Referencia	Kit incluido	PVP	
PLATINUM MAX PLUS 24/24F	7216976	140040191	2.139 €	7216979	140040190	2.317 €	7216978	140040344	2.139 €
PLATINUM MAX PLUS 28/28 F	14H279102	140040191	2.283 €	14Z279102	140040190	2.461 €	14D279102	140040344	2.283 €
PLATINUM MAX PLUS 33/33 F	14H280102	140040191	2.451 €	14Z280102	140040190	2.629 €	14D280102	140040344	2.451 €
PLATINUM MAX PLUS 40/40 F	14H281102	140040191	2.696 €	14Z281102	140040190	2.874 €	14D281102	140040344	2.696 €
PLATINUM PLUS 24 AF	14H276102	140040191	2.060 €	14Z276102	140040190	2.238 €	14D276102	140040344	2.060 €
PLATINUM PLUS 28 AF	14H277102	140040191	2.273 €	14Z277102	140040190	2.451 €	14D277102	140040344	2.273 €
PLATINUM PLUS 32 AF	14H278102	140040191	2.546 €	14Z278102	140040190	2.724 €	14D278102	140040344	2.546 €
PLATINUM DUO PLUS 24 AIFM	14H282102	140040191	3.367 €	14Z282102	140040190	3.545 €	14D282102	140040344	3.367 €
PLATINUM DUO PLUS 33 AIFM	14H283102	140040191	3.597 €	14Z283102	140040190	3.775 €	14D283102	140040344	3.597 €
PLATINUM COMBI PLUS 24 AIFM	14H286102	140040191	3.829 €	14Z286102	140040190	4.007 €	14D286102	140040344	3.829 €
PLATINUM COMBI PLUS 28 AIFM	14H287102	140040191	3.982 €	14Z287102	140040190	4.160 €	14D287102	140040344	3.982 €
PLATINUM COMBI PLUS 32 AIFM	14H288102	140040191	4.231 €	14Z288102	140040190	4.409 €	14D288102	140040344	4.231 €
PLATINUM ALUX 24/24 F	7657167	140040191	1.980 €	7657128	140040190	2.158 €	7657130	140040344	1.980 €
PLATINUM ALUX 33/33 F	7657168	140040191	2.310 €	7657129	140040190	2.488 €	7657131	140040344	2.310 €
PLATINUM COMPACT 24/24 F ECO	7213020	140040191	1.980 €	7213024	140040190	2.158 €	7213022	140040344	1.980 €
PLATINUM COMPACT 28/28 F ECO	7213021	140040191	2.200 €	7213025	140040190	2.378 €	7213023	140040344	2.200 €
NEODENS PLUS 24/24 F ECO	7221171	140040191	1.757 €	7221175	140040190	1.943 €	7221173	140040344	1.757 €
NEODENS PLUS 28/28 F ECO	7221172	140040191	1.966 €	7221176	140040190	2.150 €	7221174	140040344	1.966 €
NEODENS PLUS 33/33 F ECO	7657169	140040191	2.190 €	7657135	140040190	2.374 €	7657136	140040344	2.190 €
VICTORIA CONDENS 24/24 F	7657139	140040191	1.668 €	7657141	140040190	1.846 €	7657145	7221056	1.668 €
VICTORIA CONDENS 28/28 F	7657140	140040191	1.865 €	7657143	140040190	2.043 €	7657146	7221056	1.865 €

Accesorios evacuación calderas de condensación

Platinum Plus, Platinum Compact ECO, Platinum Alux, Neodens Plus ECO, Platinum GTF, Victoria Condens y Argenta 24 y 32 kW

	Accesorios 60/100		Accesorios 80/125		Accesorios 60		Accesorios 80	
	Referencia	PVP	Referencia	PVP	Referencia	PVP	Referencia	PVP
Kit salida horizontal/vertical (*)	140040191	105 €	140040190	209 €	-	-	-	-
Kit salida horiz/vert de bajo perfil (*) (**)	7221053	105 €	-	-	-	-	-	-
Kit salida doble conducto horiz/vert (*)	-	-	-	-	-	-	140040344	120 €
Kit salida doble conducto horiz/vert (*) (**)	-	-	-	-	-	-	7221056	120 €
Kit salida doble conducto horiz/vert (**)	-	-	-	-	-	-	140040192	65 €
Prolongador 1 metro	140040171	49 €	140040172	73 €	-	-	140040173	23 €
Kit reducción M/H D80/60	-	-	-	-	-	-	7657479	14 €
Unión H flex / M rígido	-	-	-	-	7648848	38 €	-	-
Unión M rígido / H flex	-	-	-	-	7648849	28 €	-	-
Codo 90° H flex / M rígido	-	-	-	-	7648850	27 €	-	-
Codo 45° H flex / M rígido	-	-	-	-	7648851	42 €	-	-
Reducción 80 M rígido / H flex	-	-	-	-	7648852	32 €	-	-
Unión H flex / H flex	-	-	-	-	7648853	37 €	-	-
Rollo tubo flexible 12,5 m	-	-	-	-	7648854	140 €	-	-
Centrador tubo flexible	-	-	-	-	7648855	28 €	-	-
Terminal tipo Te M rígido	-	-	-	-	7648856	58 €	-	-
Codo con soporte	-	-	-	-	7648858	34 €	-	-
Terminal flexible	-	-	-	-	7651066	75 €	-	-
Tubo flexible 1,5 metros	-	-	-	-	-	-	7222434	29 €
Rollo tubo flexible 20 metros	-	-	-	-	-	-	7222435	295 €
Centrador tubo flexible (3 unidades)	-	-	-	-	-	-	7222436	12 €
5 Juntas tubo flexible	-	-	-	-	-	-	7645727	11 €
Te tubo flexible	-	-	-	-	-	-	7645730	60 €
Codo 90° tubo flexible	-	-	-	-	-	-	7645731	45 €
Codo 90°	140040174	32 €	140040175	48 €	-	-	140040176	18 €
Codo 45°	140040177	35 €	140040178	51 €	-	-	140040179	18 €
Adaptador 60/100 a 80/125	140040327	42 €	-	-	-	-	-	-
Kit salida terminal a tejado	-	-	140040189	262 €	-	-	-	-

(*) El terminal del kit no está diseñado para que pueda colocarse en vertical sin que haya protecciones contra la lluvia. Para terminaciones verticales, se recomienda colocar un Kit salida terminal a tejado.

(**) Apto para las calderas Argenta 24 y 32 kW.

(***) Exclusivo de las calderas Victoria Condens



Packs de alta eficiencia

Conjuntos de producto para la mejora de la eficiencia y calificación energética de las instalaciones de Calefacción y de ACS.

Control de temperatura por zonas: el uso de termostatos modulantes para controlar la temperatura en diferentes zonas supone un confort superior, además de una mayor eficiencia de la instalación de Calefacción.



Platinum Max Plus



Control 3 zonas: Incluye caldera con salida horizontal (excepto Platinum GTAF Combi, GTAF y GTF), centralita de regulación de 3 zonas alta temperatura, interface de conexión inalámbrica, termostatos modulantes programables para cada zona y sonda exterior.

Clase Eficiencia Calefacción

A+

A+

A+

A+

Clase Eficiencia ACS / Perfil

A/XL

A/XL

A/XL

B/XXL

Referencia

7223640

7223641

7223642

7223643

PVP

2.839 €

2.983 €

3.151 €

3.396 €



Control 3 zonas + Solar Easy 300/2 Sol 200: Incluye caldera con salida horizontal (excepto Platinum GTAF Combi, GTAF y GTF), centralita de regulación de 3 zonas alta temperatura, interface de conexión inalámbrica, termostatos modulantes programables para cada zona, sonda exterior y Solar Easy ACS 300/2 Sol 200 (Soporte cubierta plana -SCP- o tejado -ST-)

Clase Eficiencia Calefacción

A+

A+

A+

A+

Clase Eficiencia ACS / Perfil

A+++ /XL

A++ /XL

A+ /XL

A+ /XXL

Modelos

SCP ST

SCP ST

SCP ST

SCP ST

Referencia

7223659 7223678

7223660 7223679

7223661 7223680

7223662 7223681

PVP

6.528 € 6.496 €

6.672 € 6.640 €

6.840 € 6.808 €

7.085 € 7.053 €



Solar Easy 300/2 Sol 200: Incluye caldera con salida horizontal (excepto Platinum GTAF Combi, GTAF y GTF) y Solar Easy ACS 300/2 Sol 200 (Soporte cubierta plana -SCP- o tejado -ST-)

Clase Eficiencia Calefacción

A

A

A

A

Clase Eficiencia ACS / Perfil

A+++ /XL

A++ /XL

A+ /XL

A+ /XXL

Modelos

SCP ST

SCP ST

SCP ST

SCP ST

Referencia

7223697 7223716

7223698 7223717

7223699 7223718

7223700 7223719

PVP

5.828 € 5.796 €

5.972 € 5.940 €

6.140 € 6.108 €

6.385 € 6.353 €

Energía solar térmica: el uso de energía solar térmica junto con bombas de calor o sistemas híbridos supone un ahorro efectivo en la generación de ACS.



Platinum Duo Plus		Platinum Plus		
24 AIFM	33 AIFM	24 AF	28 AF	32 AF
A+	A+	A+	A+	A+
A/XL	A/XL	-	-	-
7223647	7223648	7223644	7223645	7223646
4.067 €	4.297 €	2.760 €	2.973 €	3.246 €
A+	A+			
A++/XL	A++/XL			
SCP	ST	SCP	ST	
7223666	7223685	7223667	7223686	
7.756 €	7.724 €	7.986 €	7.954 €	
A	A			
A++/XL	A++/XL			
SCP	ST	SCP	ST	
7223704	7223723	7223705	7223724	
7.056 €	7.024 €	7.286 €	7.254 €	



Packs de alta eficiencia

Conjuntos de producto para la mejora de la eficiencia y calificación energética de las instalaciones de Calefacción y de ACS.

Control de temperatura por zonas: el uso de termostatos modulantes para controlar la temperatura en diferentes zonas supone un confort superior, además de una mayor eficiencia de la instalación de Calefacción.



Platinum Combi Plus



Control 3 zonas: Incluye caldera con salida horizontal (excepto Platinum GTAF Combi, GTAF y GTF), centralita de regulación de 3 zonas alta temperatura, interface de conexión inalámbrica, termostatos modulantes programables para cada zona y sonda exterior.

Clase Eficiencia Calefacción

Clase Eficiencia ACS / Perfil

Referencia

PVP

24 AIFM

A+

A/XL

7223649

4.529 €

28 AIFM

A+

A/XL

7223650

4.682 €

32 AIFM

A+

A/XL

7223651

4.931 €



Control 3 zonas + Solar Easy 300/2 Sol 200: Incluye caldera con salida horizontal (excepto Platinum GTAF Combi, GTAF y GTF), centralita de regulación de 3 zonas alta temperatura, interface de conexión inalámbrica, termostatos modulantes programables para cada zona, sonda exterior y Solar Easy ACS 300/2 Sol 200 (Soporte cubierta plana -SCP- o tejado -ST-)

Clase Eficiencia Calefacción

Clase Eficiencia ACS / Perfil

Modelos

Referencia

PVP

A+

A++/XL

SCP

ST

7223668

7223687

8.218 €

8.186 €

A+

A++/XL

SCP

ST

7223669

7223688

8.371 €

8.339 €

A+

A++/XL

SCP

ST

7223670

7223689

8.620 €

8.588 €



Solar Easy 300/2 Sol 200: Incluye caldera con salida horizontal (excepto Platinum GTAF Combi, GTAF y GTF) y Solar Easy ACS 300/2 Sol 200 (Soporte cubierta plana -SCP- o tejado -ST-)

Clase Eficiencia Calefacción

Clase Eficiencia ACS / Perfil

Modelos

Referencia

PVP

A

A++/XL

SCP

ST

7223706

7223725

7.518 €

7.486 €

A

A++/XL

SCP

ST

7223707

7223726

7.671 €

7.639 €

A

A++/XL

SCP

ST

7223708

7223727

7.920 €

7.888 €

Energía solar térmica: el uso de energía solar térmica junto con bombas de calor o sistemas híbridos supone un ahorro efectivo en la generación de ACS.



Platinum Compact ECO		Platinum Alux		Platinum GTAF Combi	Platinum GTAF
24/24 F	28/28 F	24/24 F	33/33 F	32	24
A+	A+	A	A+		
A/XL	A/XL	A/XL	A/XL		
7223652	7223653	7657148	7657158		
2.793 €	3.013 €	2.793 €	3.123 €		
A+	A+	A	A+		
A+++/XL	A+++/XL	A+++/XL	A+++/XL		
SCP	ST	SCP	ST		
7223671	7223690	7223672	7223691	7657155	7657353
6.482 €	6.450 €	6.702 €	6.670 €	7657159	7657355
6.482 €	6.450 €	6.482 €	6.450 €	6.812 €	6.780 €
A	A	A	A	A	A
A+++/XL	A+++/XL	A+++/XL	A+++/XL	A+++/XL	A+++/XL
SCP	ST	SCP	ST	SCP	ST
7223709	7223728	7223710	7223729	7657157	7657354
5.669 €	5.637 €	5.889 €	5.857 €	7657160	7657356
5.669 €	5.637 €	5.889 €	5.857 €	5.999 €	5.967 €
6.979 €	6.947 €	7.419 €	7.387 €	7223714	7223733
6.979 €	6.947 €	7.419 €	7.387 €	7223715	7223734
6.979 €	6.947 €	7.419 €	7.387 €	6.979 €	6.947 €
6.979 €	6.947 €	7.419 €	7.387 €	7.419 €	7.387 €

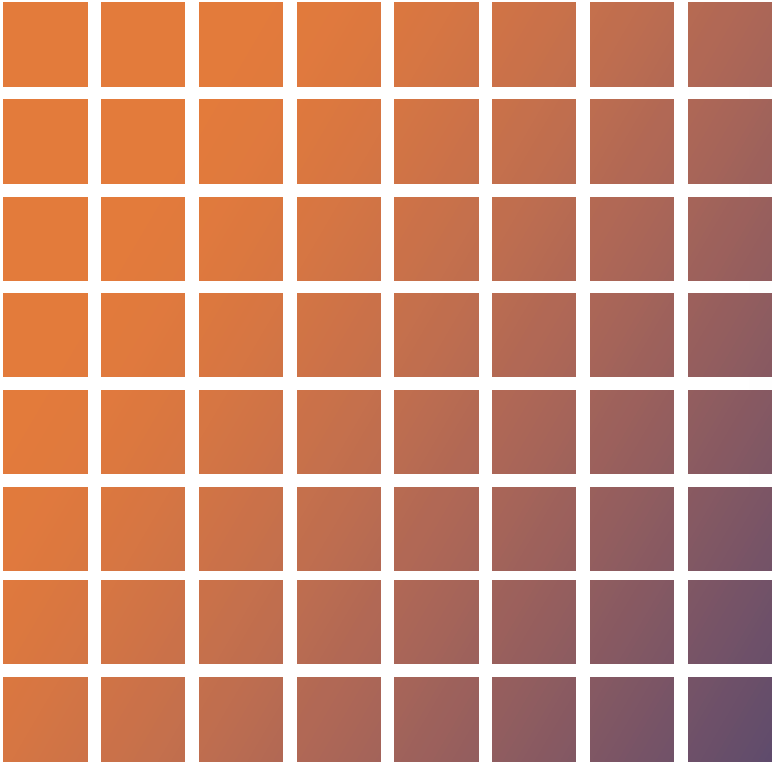

Bombas de calor



BAXI
LA NUEVA CLIMATIZACIÓN

BOMBAS DE CALOR BIBLOC	Platinum BC Plus	34
	Platinum BC Plus Hybrid	35
	Platinum BC Plus V200	36
	Platinum BC Plus V200 Hybrid	37
	Platinum BC Max	38
BOMBAS DE CALOR MONOBLOC	Platinum BC Monobloc	39
	Platinum BC Monobloc alta potencia	40
SISTEMAS HÍBRIDOS	Argenta Hybrid	41
BOMBAS DE CALOR DE ACS	BC ACS 200/300	42
	BC ACS 180/230	43
PACKS DE ALTA EFICIENCIA		44



Platinum BC Plus

Inverter: ajusta la potencia a las necesidades de cada momento.
Temperatura máxima de ida 60°C: permite el funcionamiento de la bomba de calor en instalaciones con radiadores. Apta para la reposición de calderas.
Alto rendimiento: coeficiente de rendimiento COP de hasta 4,65.

Sistema sobrepotenciado: incrementa la potencia a bajas temperaturas exteriores para cubrir los requerimientos de la instalación, haciendo que las resistencias de apoyo no funcionen o lo hagan menos horas.
Resistencias eléctricas de apoyo integradas: 2, 4 y 6 kW para versiones monofásicas.

		8 MR	11 MR	11 TR	16 MR	16 TR
Potencia en Calefacción (1)	kW	8,26	11,39	11,39	14,65	14,65
COP (1)		4,27	4,65	4,65	4,22	4,22
Potencia eléctrica (1)	kWe	1,93	2,45	2,45	3,47	3,47
Intensidad nominal (1)	A	8,99	11,41	3,80	16,17	5,39
Potencia en frío (2)	kW	7,90	11,16	11,16	14,46	14,46
EER (2)		3,99	4,75	4,75	3,96	3,96
Potencia eléctrica (2)	kWe	2,00	2,35	2,35	3,65	3,65
Intensidad nominal (2)	A	9,40	11,05	3,68	17,15	5,71
Tensión de alimentación	V	230 ~	230 ~	400 ~ 3	230 ~	400 ~ 3
Clase de Eficiencia en Calefacción a 35°C		A++	A++	A++	A++	A++
Clase de Eficiencia en Calefacción a 55°C		A++	A++	A++	A++	A++
Conexión frigorífica (Líquido-Gas)		3/8" - 5/8"	3/8" - 5/8"	3/8" - 5/8"	3/8" - 5/8"	3/8" - 5/8"
Peso unidad exterior	kg	75	118	130	118	130
Peso unidad interior	kg	35	37	37	37	37

		Versión sin aislar		Versión fancoils		Versión sin aislar		Versión fancoils		Versión sin aislar		Versión fancoils	
Conjunto	Referencia	7212740	7212741	7212742	7212743	7212744	7212745	7212746	7212747	7212748	7212749		
	PVP (3)	4.743 €	5.169 €	6.011 €	6.416 €	6.335 €	6.740 €	7.481 €	7.886 €	7.881 €	8.286 €		
Unidad interior	Referencia	7615647	7615650	7615648	7615662	7615648	7615662	7615648	7615662	7615648	7615662		
	PVP (3)	1.918 €	2.344 €	2.052 €	2.457 €	2.052 €	2.457 €	2.052 €	2.457 €	2.052 €	2.457 €		
Unidad exterior	Referencia	7609926		7609927		7609928		7609929		7609930			
	PVP (3)	2.825 €		3.959 €		4.283 €		5.429 €		5.829 €			

Accesorios	Kit Válvula de 3 vías calefacción/ACS más sonda	Plantilla de montaje unidad interior (*)	Depósito de inercia ASA 50-IN
Referencia	144007002	144007007	148110509
PVP	250 €	160 €	503 €

(*) Obligatorio para instalaciones con bombas de calor para fancoils
 (1) Modo de calefacción: Temperatura del aire exterior +7°C, Temperatura del agua de salida +35°C. Prestaciones según EN 14511-2
 (2) Modo de enfriamiento: Temperatura del aire exterior +35°C, Temperatura del agua de salida +18°C. Prestaciones según EN 14511-2
 (3) Tasa de Residuos de Aparatos Eléctricos y Electrónicos incluido en PVP del producto según Directiva EU nº 2012/19.

Para la producción de ACS se puede solicitar aparte un depósito esmaltado (ver apartado de acumuladores).
 AS 200-2E (apto para BC Plus 8 y 11).
 AS 300-2E (apto para BC Plus 11 y 16).

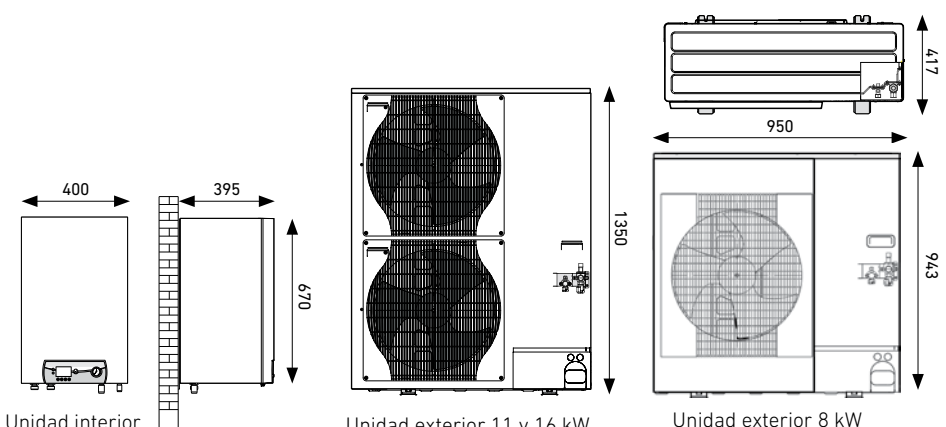

BAXI ofrece una verificación gratuita de la Puesta en Marcha de las bombas de calor, realizada, a petición del usuario, por el Servicio Oficial de Asistencia Técnica BAXI.



Platinum BC Plus Hybrid

Inverter: ajusta la potencia a las necesidades de cada momento.

Fácil instalación de un sistema híbrido de caldera más bomba de calor.

Regulación electrónica: permite el control sobre el conjunto de la instalación, haciendo funcionar y parar la caldera y la bomba de calor en función del coste de la energía en cada momento.

Conexión hidráulica: la gestión hidráulica del sistema la lleva a cabo la propia bomba de calor. Incluye el separador hidráulico y circulador que mueve el fluido por toda la instalación.

Instalación de alta eficiencia: la combinación de caldera y bomba de calor permite conseguir ahorros económicos muy importantes en las instalaciones de calefacción.

Ideal para instalaciones existentes con radiadores: Para climas fríos (donde son frecuentes temperaturas exteriores inferiores a 3 °C) y temperaturas de ida superiores a 50 °C. Cuando el COP de la bomba de calor híbrida desciende se compensa con el funcionamiento de la caldera de apoyo.

	8 MR	11 MR	11 TR	16 MR	16 TR	
Potencia en Calefacción (1)	kW	8,26	11,39	11,39	14,65	14,65
COP (1)		4,27	4,65	4,65	4,22	4,22
Potencia eléctrica (1)	kWe	1,93	2,45	2,45	3,47	3,47
Intensidad nominal (1)	A	8,99	11,41	3,80	16,17	5,39
Potencia en frío (2)	kW	7,90	11,16	11,16	14,46	14,46
EER (2)		3,99	4,75	4,75	3,96	3,96
Potencia eléctrica (2)	kWe	2,00	2,35	2,35	3,65	3,65
Intensidad nominal (2)	A	9,40	11,05	3,68	17,15	5,71
Tensión de alimentación	V	230 ~	230 ~	400 ~ 3	230 ~	400 ~ 3
Clase de Eficiencia en Calefacción a 35°C		A++	A++	A++	A++	A++
Clase de Eficiencia en Calefacción a 55°C		A++	A++	A++	A++	A++
Conexión frigorífica (Líquido-Gas)		3/8" - 5/8"	3/8" - 5/8"	3/8" - 5/8"	3/8" - 5/8"	3/8" - 5/8"
Peso unidad exterior	kg	75	118	130	118	130
Peso unidad interior	kg	35	37	37	37	37
		Versión fancoils	Versión fancoils	Versión fancoils	Versión fancoils	Versión fancoils
Conjunto	Referencia	7212756	7212758	7212760	7212762	7212764
	PVP (3)	5.118 €	6.353 €	6.677 €	7.823 €	8.223 €
Unidad interior	Referencia	7615666	7615667	7615667	7615667	7615667
	PVP	2.293 €	2.394 €	2.394 €	2.394 €	2.394 €
Unidad exterior	Referencia	7609926	7609927	7609928	7609929	7609930
	PVP (3)	2.825 €	3.959 €	4.283 €	5.429 €	5.829 €

Accesorios	Kit Válvula de 3 vías calefacción/ACS más sonda	Plantilla de montaje unidad interior (*)	Depósito de inercia ASA 50-IN
Referencia	144007002	144007007	148110509
PVP	250 €	160 €	503 €

(*) Obligatorio para instalaciones con bombas de calor para fancoils

(1) Modo de calefacción: Temperatura del aire exterior +7°C, Temperatura del agua de salida +35°C. Prestaciones según EN 14511-2

(2) Modo de enfriamiento: Temperatura del aire exterior +35°C, Temperatura del agua de salida +18°C. Prestaciones según EN 14511-2

(3) Tasa de Residuos de Aparatos Eléctricos y Electrónicos incluido en PVP del producto según Directiva EU nº 2012/19.

Para la producción de ACS se puede solicitar aparte un depósito esmaltado (ver apartado de acumuladores).

AS 200-2E (apto para BC Plus 8 y 11).

AS 300-2E (apto para BC Plus 11 y 16).

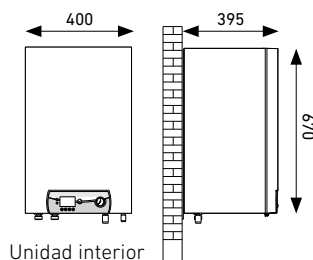

Unidad interior

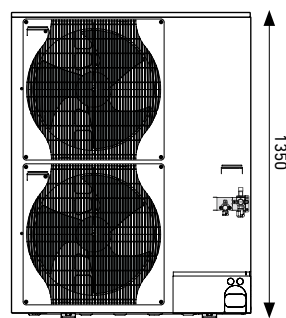

Unidad exterior 11 y 16 kW

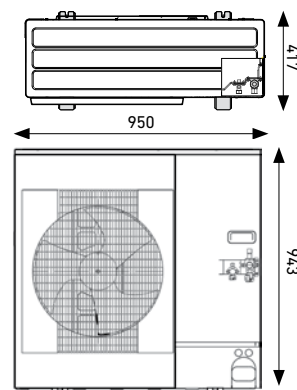

Unidad exterior 8 kW

BAXI ofrece una verificación gratuita de la Puesta en Marcha de las bombas de calor, realizada, a petición del usuario, por el Servicio Oficial de Asistencia Técnica BAXI.

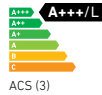

Platinum BC Plus V200

Inverter: ajusta la potencia a las necesidades de cada momento.

Gran confort de ACS en el mínimo espacio: las reducidas dimensiones de la unidad interior, sumado con un volumen de acumulación de 180 litros hacen de Platinum BC Plus V200 la solución ideal para cualquier tipo de vivienda.

Temperatura máxima de ida 60°C: permite el funcionamiento de la bomba de calor en instalaciones con radiadores. Apta para la reposición de calderas.

Sistema sobrepotenciado:

incrementa la potencia a bajas temperaturas exteriores para cubrir los requerimientos de la instalación, haciendo que las resistencias de apoyo no funcionen o lo hagan menos horas.

Regulación de hasta 2 circuitos de calefacción: la electrónica avanzada, sumado al accesorio hidráulico integrable en la propia unidad interior, permite la gestión y control de 2 circuitos de calefacción, uno directo y otro con válvula mezcladora.

		8 MR	11 MR	11 TR	16 MR	16 TR
Potencia en calefacción (1)	kW	8,26	11,39	11,39	14,65	14,65
COP (1)		4,27	4,65	4,65	4,22	4,22
Potencia eléctrica (1)	kWe	1,93	2,45	2,45	3,47	3,47
Intensidad nominal (1)	A	8,99	11,41	3,80	16,17	5,39
Potencia en frío (2)	kW	7,90	11,16	11,16	14,46	14,46
EER (2)		3,99	4,75	4,75	3,96	3,96
Potencia eléctrica (2)	kWe	2,00	2,35	2,35	3,65	3,65
Intensidad nominal (2)	A	9,40	11,05	3,68	17,15	5,71
Tensión de alimentación	V	230 ~	230 ~	400 ~ 3	230 ~	400 ~ 3
Clase de Eficiencia en Calefacción a 55°C		A++	A++	A++	A++	A++
Clase de Eficiencia en ACS / Perfil dem.		A/L	A/L	A/L	A/L	A/L
Conexión frigorífica (Líquido-Gas)		3/8" - 5/8"	3/8" - 5/8"	3/8" - 5/8"	3/8" - 5/8"	3/8" - 5/8"
Peso unidad exterior	kg	75	118	130	118	130
Peso unidad interior	kg	132	134	134	134	134
Conjunto	Referencia	7222761	7222762	7222763	7222764	7222765
	PVP (4)	6.350 €	7.733 €	8.057 €	9.203 €	9.603 €
Unidad interior	Referencia	7624476	7624480	7624480	7624480	7624480
	PVP (4)	3.525 €	3.774 €	3.774 €	3.774 €	3.774 €
Unidad exterior	Referencia	7609926	7609927	7609928	7609929	7609930
	PVP (4)	2.825 €	3.959 €	4.283 €	5.429 €	5.829 €

Accesorios	Kit aislamiento unidad interior (para modo de enfriamiento)	Kit 2º circ. Calefacción / Refrigeración (Incluye V3V, conexiones hidráulicas y sistema de control electrónico)	Depósito de inercia ASA 50-IN
Referencia	7626737	7223847	148110509
PVP	110 €	575 €	503 €

(1) Modo de calefacción: Temperatura del aire exterior +7°C, Temperatura del agua de salida +35°C. Prestaciones según EN 14511-2

(2) Modo de enfriamiento: Temperatura del aire exterior +35°C, Temperatura del agua de salida +18°C. Prestaciones según EN 14511-2

(3) Clase de eficiencia máxima con los Packs de Alta Eficiencia (ver apartado al final de este capítulo).

(4) Tasa de Residuos de Aparatos Eléctricos y Electrónicos incluido en PVP del producto según Directiva EU nº 2012/19.

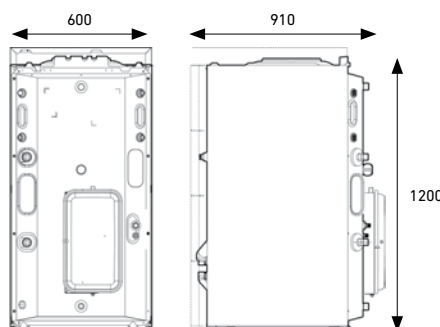

Unidad interior

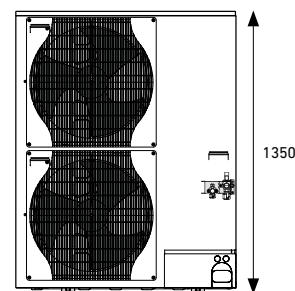
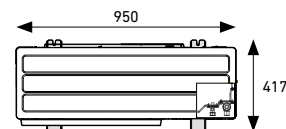

Unidad exterior 11 y 16 kW

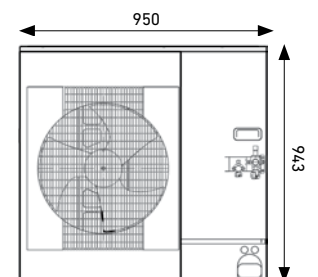

Unidad exterior 8 kW

BAXI ofrece una verificación gratuita de la Puesta en Marcha de las bombas de calor, realizada, a petición del usuario, por el Servicio Oficial de Asistencia Técnica BAXI.

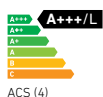

Platinum BC Plus V200 Hybrid



Inverter: ajusta la potencia a las necesidades de cada momento.

Fácil instalación de un sistema híbrido de caldera más bomba de calor, con gestión tanto de frío como de calor como de ACS (acumulador integrado de 180 litros).

Regulación electrónica: permite el control sobre el conjunto de la instalación (con hasta 2 circuitos de calefacción), haciendo funcionar y parar la caldera y la bomba de calor en función del coste de la energía en cada momento.

Conexión hidráulica: la gestión hidráulica del sistema la lleva a cabo la propia bomba de calor. Incluye el separador hidráulico y circulador que mueve el fluido por toda la instalación.

Instalación de alta eficiencia: la combinación de caldera y bomba de calor permite conseguir ahorros económicos muy importantes en las instalaciones de calefacción.

Ideal para instalaciones existentes con radiadores: Para climas fríos (donde son frecuentes temperaturas exteriores inferiores a 3 °C) y temperaturas de ida superiores a 50 °C. Cuando el COP de la bomba de calor híbrida desciende se compensa con el funcionamiento de la caldera de apoyo.

	8 MR	11 MR	11 TR	16 MR	16 TR
Potencia en Calefacción (1)	kW 8,26	11,39	11,39	14,65	14,65
COP (1)	4,27	4,65	4,65	4,22	4,22
Potencia eléctrica (1)	kWe 1,93	2,45	2,45	3,47	3,47
Intensidad nominal (1)	A 8,99	11,41	3,80	16,17	5,39
Potencia en frío (2)	kW 7,90	11,16	11,16	14,46	14,46
EER (2)	3,99	4,75	4,75	3,96	3,96
Potencia eléctrica (2)	kWe 2,00	2,35	2,35	3,65	3,65
Intensidad nominal (2)	A 9,40	11,05	3,68	17,15	5,71
Tensión de alimentación	V 230 ~	230 ~	400 ~ 3	230 ~	400 ~ 3
Clase de Eficiencia en Calefacción a 55°C	A++	A++	A++	A++	A++
Clase de Eficiencia en ACS / Perfil dem.	A/L	A/L	A/L	A/L	A/L
Conexión frigorífica (Líquido-Gas)	3/8" - 5/8"	3/8" - 5/8"	3/8" - 5/8"	3/8" - 5/8"	3/8" - 5/8"
Peso unidad exterior	kg 75	118	130	118	130
Peso unidad interior	kg 130	132	132	132	132
Conjunto	Referencia	7222766	7222767	7222768	7222770
	PVP (4)	6.291 €	7.664 €	7.988 €	9.134 €
Unidad interior	Referencia	7624484	7624486	7624486	7624486
	PVP (4)	3.466 €	3.705 €	3.705 €	3.705 €
Unidad exterior	Referencia	7609926	7609927	7609928	7609930
	PVP (4)	2.825 €	3.959 €	4.283 €	5.429 €

Accesorios	Kit aislamiento unidad interior (para modo de enfriamiento)	Kit 2º circ. Calefacción / Refrigeración (Incluye V3V, conexiones hidráulicas y sistema de control electrónico)	Depósito de inercia ASA 50-IN
Referencia	7626737	7223847	148110509
PVP	110 €	575 €	503 €

(1) Modo de calefacción: Temperatura del aire exterior +7°C, Temperatura del agua de salida +35°C. Prestaciones según EN 14511-2

(2) Modo de enfriamiento: Temperatura del aire exterior +35°C, Temperatura del agua de salida +18°C. Prestaciones según EN 14511-2

(3) Clase de eficiencia máxima con los Packs de Alta Eficiencia (ver apartado al final de este capítulo).

(4) Tasa de Residuos de Aparatos Eléctricos y Electrónicos incluido en PVP del producto según Directiva EU nº 2012/19.

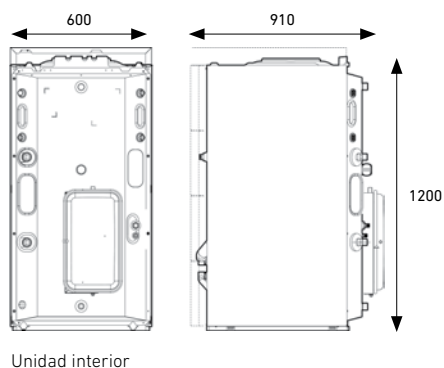

Unidad interior

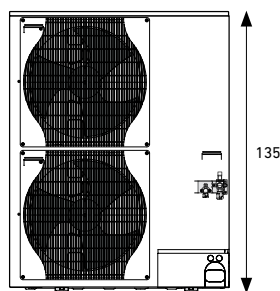
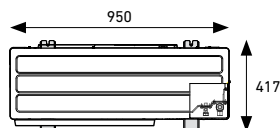

Unidad exterior 11 y 16 kW

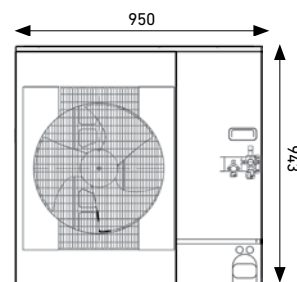

Unidad exterior 8 kW

BAXI ofrece una verificación gratuita de la Puesta en Marcha de las bombas de calor, realizada, a petición del usuario, por el Servicio Oficial de Asistencia Técnica BAXI.



Platinum BC Max

Inverter: ajusta la potencia a las necesidades de cada momento.

Temperatura máxima de ida 55°C.

Depósito de inercia: dispone de un depósito de inercia de 40 l.

Funcionamiento en cascada: su avanzada electrónica permite el control de hasta 10 bombas de calor en cascada para calefacción.

Cuadro de control: la avanzada electrónica que incorpora, permite el control sobre 2 circuitos de calefacción a diferentes temperaturas, uno directo y otro con válvula mezcladora. Además los accesorios de regulación permiten modificar a distancia cualquier parámetro del sistema.

Resistencias eléctricas de apoyo integradas: 4, 8 y 12 kW con alimentación trifásica.

		22 TR	27 TR
Potencia en Calefacción (1)	kW	19,40	24,40
COP (1)		3,94	3,90
Potencia eléctrica (1)	kWe	4,90	6,30
Intensidad nominal (1)	A	12,30	15,60
Potencia en frío (2)	kW	17,65	22,20
EER (2)		3,80	3,80
Potencia eléctrica (2)	kWe	4,65	5,84
Intensidad nominal (2)	A	14,53	18,25
Tensión de alimentación	V	400 ~ 3	400 ~ 3
Clase de Eficiencia en Calefacción a 35°C		A++	A++
Clase de Eficiencia en Calefacción a 55°C		A++	A++
Conexión frigorífica (Líquido-Gas)		3/8" - 3/4" ó 3/8" - 1"	1/2" - 3/4" ó 1/2" - 1"
Peso unidad exterior	kg	135	141
Peso unidad interior	kg	58	58
Conjunto	Referencia	144107006	144107007
	PVP (3)	10.600 €	11.220 €
Unidad interior	Referencia	7605375	7605375
	PVP (3)	4.200 €	4.200 €
Unidad exterior	Referencia	144007028	144007029
	PVP (3)	6.400 €	7.020 €

Accesorios	Kit válvula mezclador + bomba + sonda	Kit aislamiento unidad interior (para modo de enfriamiento)	Kit aislamiento válv. Mezcladora	Kit V3V calefacción/ACS
Referencia	7502759	7502760	7502761	7502762
PVP	560 €	220 €	115 €	162 €
	Sonda ACS	Sonda ida válvula mezcladora	Mando a distancia con sonda de ambiente	Mando a distancia CDI D.iSystem
Referencia	7502763	7502764	7502765	7502766
PVP	38 €	61 €	76 €	138 €

(1) Modo de calefacción: Temperatura del aire exterior +7°C, Temp. del agua de salida +35°C. Prestaciones según EN 14511-2

(2) Modo de enfriamiento: Temperatura del aire exterior +35°C, Temp. del agua de salida +18°C. Prestaciones según EN 14511-2

(3) Tasa de Residuos de Aparatos Eléctricos y Electrónicos incluido en PVP del producto según Directiva EU n° 2012/19.

Para la producción de ACS se puede solicitar aparte un depósito esmaltado (ver apartado de acumuladores).

Modelo: AS 500-2E

Para aumentar el volumen de inercia de la instalación se puede solicitar aparte un depósito de acero al carbono (ver apartado de acumuladores).

Modelos: ASA 50, 140, 260 y 370-IN.

BAXI ofrece una verificación gratuita de la Puesta en Marcha de las bombas de calor, realizada, a petición del usuario, por el Servicio Oficial de Asistencia Técnica BAXI.

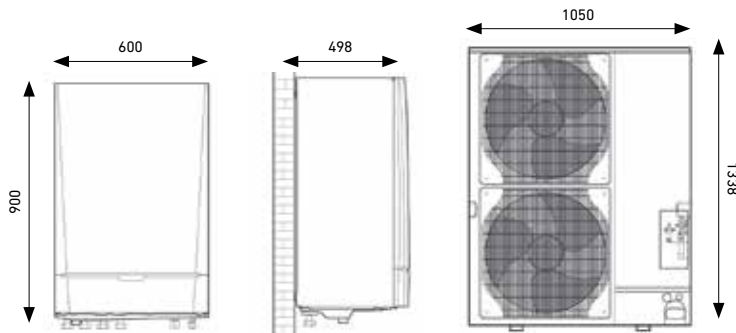
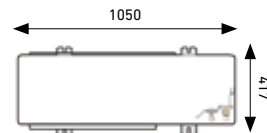



Platinum BC Monobloc

Inverter: ajusta la potencia a las necesidades de cada momento.

Temperatura máxima de ida 60°C.

Dimensiones muy reducidas: permite ser instaladas en lugares con poco espacio, como balcones o galerías.

Control de circuitos: existe la posibilidad de controlar hasta 2 circuitos.

		6 MR	10 MR	16 MR
Potencia en Calefacción (1)	kW	5,85	9,55	15,70
COP (1)		4,01	4,02	4,10
Potencia eléctrica (1)	kWe	1,46	2,38	3,83
Intensidad nominal (1)	A	6,80	11,09	17,85
Potencia en frío (2)	kW	4,40	7,02	16,60
EER (2)		4,15	3,22	4,00
Potencia eléctrica (2)	kWe	1,06	2,18	4,15
Intensidad nominal (2)	A	4,94	10,16	19,34
Tensión de alimentación	V	230 ~	230 ~	230 ~
Clase de Eficiencia en Calefacción a 35°C		A++	A++	A++
Clase de Eficiencia en Calefacción a 55°C		A+	A+	A++
Peso unidad exterior	kg	51	80	123
Referencia		7218096	7218100	7218101
PVP (3)		4.500 €	5.850 €	8.220 €

Accesorios	Control remoto Platinum BC Monobloc para el 2º circuito	Depósito de inercia ASA 50-IN	Sonda exterior opcional
Referencia	7223232	148110509	7218559
PVP	130 €	503 €	26 €

(1) Modo de calefacción: Temperatura del aire exterior +7°C, Temp. del agua de salida +35°C. Prestaciones según EN 14511-2

(2) Modo de enfriamiento: Temperatura del aire exterior + 35°C, Temp. del agua de salida +18°C. Prestaciones según EN 14511-2

(3) Tasa de Residuos de Aparatos Eléctricos y Electrónicos incluido en PVP del producto según Directiva EU nº 2012/19.

Para la producción de ACS se puede solicitar aparte un depósito esmaltado (ver apartado de acumuladores).

AS 200-2E (apto para BC Monobloc 6 y 10).

AS 300-2E (apto para BC Monobloc 10 y 16).

Bomba de calor PBM-i 6

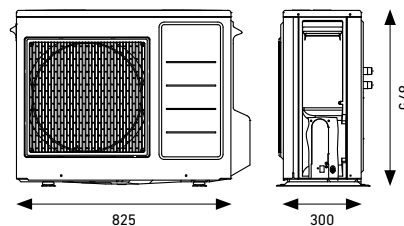

Bomba de calor PBM-i 10

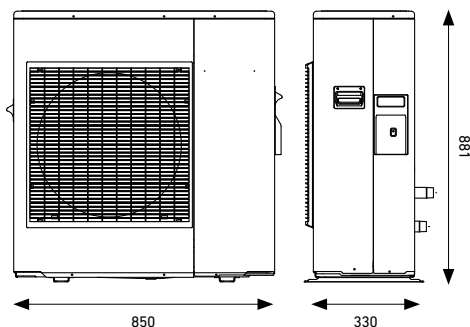

Bomba de calor PBM-i 16

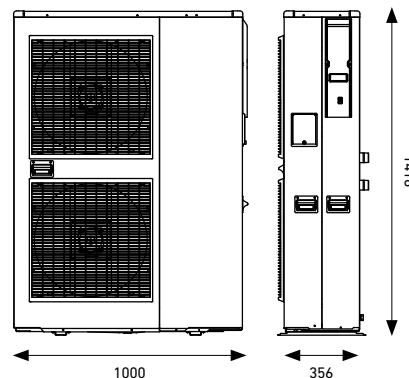

BAXI ofrece una verificación gratuita de la Puesta en Marcha de las bombas de calor, realizada, a petición del usuario, por el Servicio Oficial de Asistencia Técnica BAXI.



Platinum BC Monobloc Alta Potencia

Temperatura máxima de ida 58°C.

Funcionamiento en cascada:

su avanzada electrónica permite el control de has 4 bombas de calor en cascada.

Control de circuitos: existe la posibilidad de controlar hasta 5 circuitos mediante el uso de el módulo de extensión que se suministra opcionalmente.

Bomba de calor ON/OFF:

requiere de un depósito de mayor tamaño que en el caso de las bombas de calor Inverter.



Platinum BC
Monobloc 25 kW



Platinum BC
Monobloc 38 kW

		25 TR	38 TR
Potencia en Calefacción (1)	kW	25,10	38,20
COP (1)		4,20	4,27
Potencia eléctrica (1)	kWe	5,98	8,95
Intensidad nominal (1)	A	18,69	27,97
Potencia en frío (2)	kW	29,20	43,30
EER (2)		3,78	3,78
Potencia eléctrica (2)	kWe	7,72	11,46
Intensidad nominal (2)	A	19,80	31,90
Tensión de alimentación	V	400 ~ 3	400 ~ 3
Clase de Eficiencia en Calefacción a 35°C		A+	A+
Clase de Eficiencia en Calefacción a 55°C		A+	A+
Peso unidad exterior	kg	335	350
Referencia		7218103	7218105
PVP (3)		10.950 €	14.150 €

Accesorios	Módulo de expansión Platinum BC Monobloc (*)	Control remoto Platinum BC Monobloc (*)
Referencia	7218133	7218135
PVP	430 €	150 €

(*) Necesario para la extensión de más de una zona de calefacción

(1) Modo de calefacción: Temperatura del aire exterior +7°C,
Temp. del agua de salida +35°C. Prestaciones según EN 14511-2

(2) Modo de enfriamiento: Temperatura del aire exterior + 35°C,
Temp. del agua de salida +18°C. Prestaciones según EN 14511-2

(3) Tasa de Residuos de Aparatos Eléctricos y Electrónicos incluido en PVP del producto según Directiva EU nº 2012/19.

Para la producción de ACS se puede solicitar aparte un depósito esmaltado (ver apartado de acumuladores).

Modelo: AS 500-2E

Para aumentar el volumen de inercia de la instalación se puede solicitar aparte un depósito de acero al carbono (ver apartado de acumuladores).

Modelos: ASA 50, 140, 260 y 370-IN.

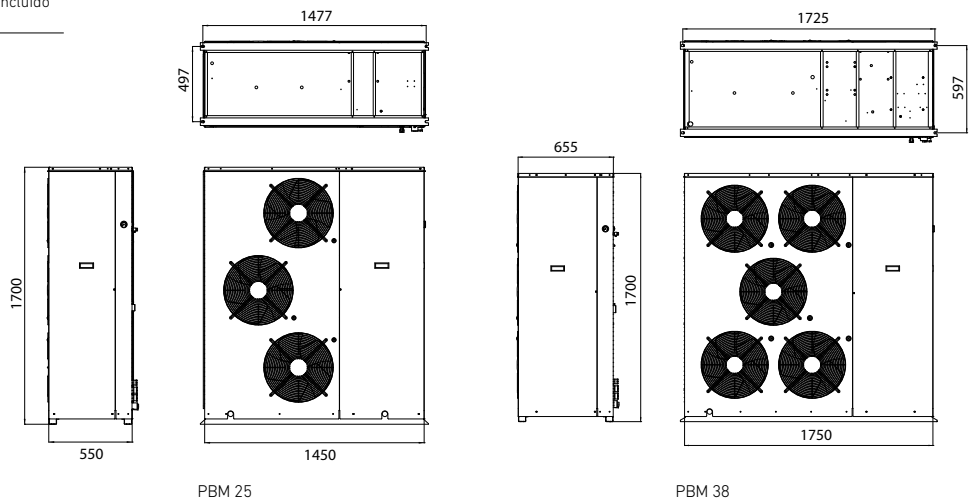

BAXI ofrece una verificación gratuita de la Puesta en Marcha de las bombas de calor, realizada, a petición del usuario, por el Servicio Oficial de Asistencia Técnica BAXI.



Argenta Hybrid

Fácil instalación de un sistema híbrido de caldera Argenta más bomba de calor, con gestión tanto de frío como de calor como de ACS (acumulador integrado de 180 litros).

Mínimo espacio: la caldera queda integrada en la parte superior de la bomba de calor, ocupando exactamente el mismo espacio que una caldera con acumulador.

Regulación electrónica: permite el control sobre el conjunto de la instalación, haciendo funcionar y parar la caldera y la bomba de calor en función del coste de la energía en cada momento.

Instalación de alta eficiencia: la combinación de caldera y bomba de calor permite conseguir ahorros económicos muy importantes en las instalaciones de calefacción.

Ideal para instalaciones existentes con radiadores: Para climas fríos (donde son frecuentes temperaturas exteriores inferiores a 3 °C) y temperaturas de ida superiores a 50 °C. Cuando el COP de la bomba de calor híbrida desciende se compensa con el funcionamiento de la caldera de apoyo.



		8/24 ⁽⁵⁾	11/24 ⁽⁵⁾	11/32 ⁽⁵⁾	16/24 ⁽⁵⁾	16/32 ⁽⁵⁾
Potencia en Calefacción (1)	kW	8,26	11,39	11,39	14,65	14,65
COP (1)		4,27	4,65	4,65	4,22	4,22
Potencia eléctrica (1)	kWe	1,93	2,45	2,45	3,47	3,47
Intensidad nominal (1)	A	8,99	11,41	11,41	16,17	16,17
Potencia en frío (2)	kW	7,90	11,16	11,16	14,46	14,46
EER (2)		3,99	4,75	4,75	3,96	3,96
Potencia eléctrica (2)	kWe	2,00	2,35	2,35	3,65	3,65
Intensidad nominal (2)	A	9,40	11,05	11,05	17,15	17,15
Tensión de alimentación	V	230 ~	230 ~	230 ~	230 ~	230 ~
Clase de Eficiencia en Calefacción		A++	A++	A++	A++	A++
Clase de Eficiencia en ACS/Perfil dem.		A/L	A/L	A/L	A/L	A/L
Peso unidad exterior	kg	75	118	118	118	118
Peso unidad interior	kg	130	132	132	132	132
Modelo Caldera		Argenta 24 GT Condens	Argenta 24 GT Condens	Argenta 32 GT Condens	Argenta 24 GT Condens	Argenta 32 GT Condens
Pot. en calef. caldera (3)	kW	24,3	24,3	32,0	24,3	32,0
Rendimiento (4)	%	100,9	100,9	99,9	100,9	100,9
Peso caldera	kg	217	217	245	217	245
Conjunto	Referencia	7222771	7222772	7222773	7222774	7222775
	PVP (6)	8.825 €	9.959 €	10.059 €	11.429 €	11.529 €
Unidad interior BC	Referencia	7623178	7623178	7623178	7623178	7623178
	PVP	3.120 €	3.120 €	3.120 €	3.120 €	3.120 €
Unidad exterior BC	Referencia	7609926	7609927	7609927	7609929	7609929
	PVP (6)	2.825 €	3.959 €	3.959 €	5.429 €	5.429 €
Caldera	Referencia	7620615	7620615	7621300	7620615	7621300
	PVP	2.720 €	2.720 €	2.820 €	2.720 €	2.820 €
Kit conexión BC - caldera	Referencia	7621388	7621388	7621388	7621388	7621388
	PVP	160 €	160 €	160 €	160 €	160 €

Accesorios	Depósito de inercia ASA 50-IN
Referencia	148110509
PVP	503 €

(1) Temperatura del aire exterior +7°C, Temp. del agua de salida +35°C. Prestaciones según EN 14511-2

(2) Modo de enfriamiento: Temperatura del aire exterior + 35°C, Temp. del agua de salida +18°C. Prestaciones según EN 14511-2.

(3) Potencia térmica nominal 50/30°C

(4) Rendimiento con carga parcial del 30% 50/30°C

(5) Disponible a partir de Noviembre de 2015

(6) Tasa de Residuos de Aparatos Eléctricos y Electrónicos incluido en PVP del producto según Directiva EU nº 2012/19.

BAXI ofrece una verificación gratuita de la Puesta en Marcha de las bombas de calor, realizada, a petición del usuario, por el Servicio Oficial de Asistencia Técnica BAXI.

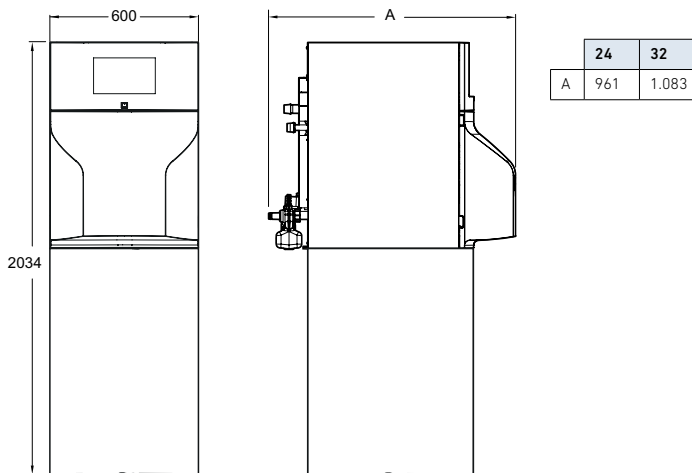



ACS (1)

BC ACS 200/300



Alta eficiencia: las bombas de calor BC ACS 200/300 tienen un rendimiento muy elevado, con un COP de hasta 3,7, que permite conseguir ahorros muy importantes respecto a otros equipos de generación de agua caliente sanitaria.

Confort: la bomba de calor puede calentar el agua hasta 65°C. Además el equipo incluye una resistencia eléctrica de 2,4 kW que puede ser activada para calentar de manera más rápida el agua del acumulador, y permite alcanzar una temperatura de hasta 70°C para el tratamiento antilegionela.

Robustez, durabilidad y fiabilidad: el acumulador está fabricado en acero esmaltado, e incorpora protección catódica electrónica para evitar la corrosión de éste.

Energía solar: el modelo BC ACS 300 1E dispone de un serpentín para conectar directamente la instalación de energía solar, o incluso el apoyo de una caldera para calentar rápidamente el depósito.

Posibilidad de conducir el aire de entrada y de salida de la bomba de calor: se puede conectar un conducto de Ø 160 mm para poder conducir la aspiración y/o la extracción de aire de la bomba de calor.

		BC ACS IN		BC ACS 1E
		200	300	300
Capacidad	l	210	270	265
Potencia BC en ACS con 15°C aire	W	1700	1700	1700
COP con 15°C de aire (2)		3,5	3,7	3,6
COP con 7°C de aire (3)		2,9	2,9	2,8
Clase de Eficiencia en ACS/Perfil dem.		A/L	A/XL	A/XL
Potencia de la resistencia eléctrica	W	2400	2400	2400
Long. máx. conexión de aire, Ø 160 mm	m	10	10	10
Long. máx. conexión de aire, Ø 200 mm	m	20	20	20
Peso aproximado en vacío	kg	92	105	123
Referencia		144300002	144300000	144300001
PVP (4)		2.477 €	2.578 €	2.761 €

(1) Clase de eficiencia máxima con los Packs de Alta Eficiencia (ver apartado al final de este capítulo).

(2) Valor obtenido según EN255-3

(3) Valor obtenido según EN16147

(4) Tasa de Residuos de Aparatos Eléctricos y Electrónicos incluido en PVP del producto según Directiva EU n° 2012/19.

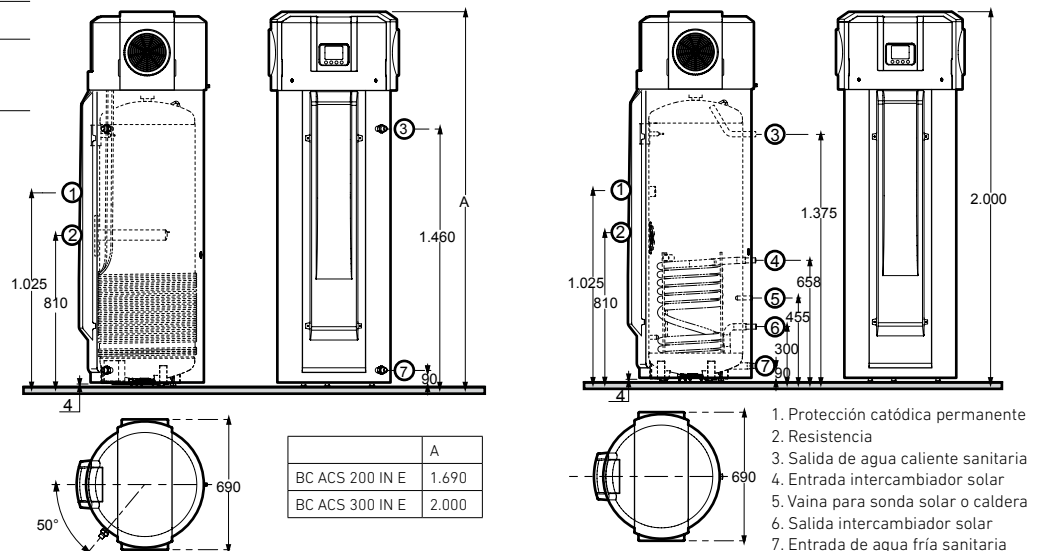

BC ACS 200 IN E y BC ACS 300 IN E

BC ACS 300 1 E

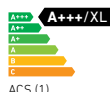

ACS (1)

BC ACS 180/230



Alta eficiencia: las bombas de calor BC ACS 180/230 tienen un rendimiento muy elevado, con un COP de hasta 3,5, que permite conseguir ahorros muy importantes respecto a otros equipos de generación de agua caliente sanitaria.

Confort: la bomba de calor puede calentar el agua hasta 65°C. Además el equipo incluye una resistencia eléctrica de 1,55 kW que puede ser activada para calentar de manera más rápida el agua del acumulador, y permite alcanzar una temperatura de hasta 70°C para el tratamiento antilegionela.

Robustez, durabilidad y fiabilidad: el acumulador está fabricado en acero esmaltado, e incorpora ánodo de magnesio para evitar la corrosión de éste.

BC ACS IN

		180	230
Capacidad	l	180	230
Potencia BC en ACS con 15°C aire	W	1500	1500
COP con 15°C de aire (2)		3,5	3,5
COP con 7°C de aire (3)		2,4	2,5
Clase de Eficiencia en ACS/Perfil dem.		A/L	A/XL
Potencia de la resistencia eléctrica	W	1550	1550
Peso aproximado en vacío	kg	102	116
Referencia		7629067	7629068
PVP (4)		1.680 €	1.820 €

(1) Clase de eficiencia máxima con los Packs de Alta Eficiencia (ver apartado al final de este capítulo).

(2) Valor obtenido según EN255-3

(3) Valor obtenido según EN16147

(4) Tasa de Residuos de Aparatos Eléctricos y Electrónicos incluido en PVP del producto según Directiva EU nº 2012/19.

1. Evacuación de condensados
2. Salida de agua caliente sanitaria 3/4"
3. Entrada agua fría sanitaria 3/4"
4. Vaciado
5. Ánodo de magnesio
6. Resistencia eléctrica
7. Pies regulables

	BC ACS 180	BC ACS 230
A mm	552	552
B mm	1670	1990
C mm	240	240
D mm	1050	1370
E mm	93	93
F mm	1308	1628

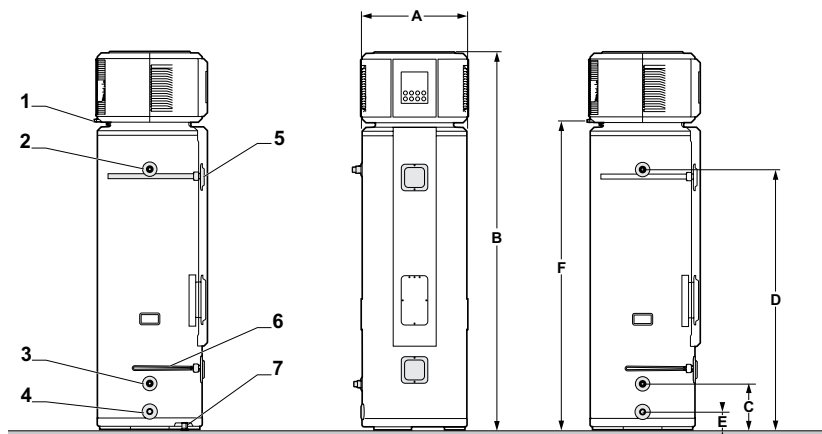





Packs de alta eficiencia

Conjuntos de producto para la mejora de la eficiencia y calificación energética de las instalaciones de calefacción.

Sistemas híbridos: combinaciones de bomba de calor + caldera con los que se consiguen ahorros muy importantes, gracias a la gestión de las diferentes fuentes de energía en función del coste.



Platinum BC Plus V200



		8 MR		11 MR		16 MR		
	Solar Easy 300/2 Sol 200: Incluye bomba de calor y Solar Easy ACS 300/2 Sol 200 (Soporte cubierta plana -SCP- o tejado -ST-)	Clase de Eficiencia en Calefacción a 55°C	A++		A++		A++	
	Clase de Eficiencia en ACS / Perfil dem.	A+++/L		A+++/L		A+++/L		
	Modelos	SCP	ST	SCP	ST	SCP	ST	
	Referencia	7222794	7222797	7222795	7222798	7222796	7222799	
PVP (*)	9.840 €	9.810 €	11.195 €	11.195 €	12.635 €	12.600 €		
	Platinum 24 GTF: Incluye bomba de calor Platinum Plus V200 y caldera	Clase de Eficiencia en Calefacción	A+		A+		A+	
	Clase de Eficiencia en ACS / Perfil dem.	A/L		A/L		A/L		
	Referencia	7222776		7222778		7222780		
	PVP (*)	8.495 €		9.850 €		11.290 €		
	Solar Easy 300/2 Sol 200 y Platinum 24 GTF: Incluye bomba de calor Platinum Plus V200, caldera Platinum 24 GTF y Solar Easy ACS 300/2 Sol 200 (Soporte cubierta plana -SCP- o tejado -ST-)	Clase de Eficiencia en Calefacción	A++		A++		A+	
	Clase de Eficiencia en ACS / Perfil dem.	A+++/L		A+++/L		A+++/L		
	Modelos	SCP	ST	SCP	ST	SCP	ST	
	Referencia	7222782	7222783	7222784	7222785	7222786	7222787	
PVP (*)	12.110 €	12.080 €	13.470 €	13.440 €	14.910 €	14.875 €		

(*) Tasa de Residuos de Aparatos Eléctricos y Electrónicos incluido en PVP del producto según Directiva EU n° 2012/19.

Energía solar térmica:

el uso de energía solar térmica junto con bombas de calor o sistemas híbridos supone un ahorro efectivo en la generación de ACS.



		BC ACS IN				BC ACS IN			
		200		300		180		230	
 <p>Solar Easy 300/2 Sol 200: Incluye bomba de calor y Solar Easy ACS 300/2 Sol 200 (Soporte cubierta plana -SCP- o tejado -ST-)</p>	Clase de Eficiencia en ACS / Perfil dem.	A+++/L		A+++/XL		A+++/L		A+++/XL	
	Modelos	SCP	ST	SCP	ST	SCP	ST	SCP	ST
	Referencia	7223599	7223600	7223601	7223602	7223603	7223604	7223605	7223606
	PVP (*)	5.860 €	5.810 €	5.960 €	5.910 €	5.080 €	5.030 €	5.215 €	5.165 €
 <p>STS 300: Incluye bomba de calor y termosifón STS 300 (Soporte cubierta plana -SCP- o tejado -ST-)</p>	Clase de Eficiencia en ACS / Perfil dem.	A+++/L		A+++/L		A+++/L		A+++/L	
	Modelos	SCP	ST	SCP	ST	SCP	ST	SCP	ST
	Referencia	7224000	7224001	7224003	7224005	7224007	7224008	7224009	7224010
	PVP (*)	4.255 €	4.255 €	4.355 €	4.355 €	3.475 €	3.475 €	3.610 €	3.610 €
 <p>STS 200: Incluye bomba de calor y termosifón STS 200</p>	Clase de Eficiencia en ACS / Perfil dem.	A+++/L		A+++/L		A++/L		A++/L	
	Referencia	7224011		7224012		7224013		7224014	
	PVP (*)	3.860 €		3.960 €		3.080 €		3.215 €	

(*) Tasa de Residuos de Aparatos Eléctricos y Electrónicos incluido en PVP del producto según Directiva EU nº 2012/19.

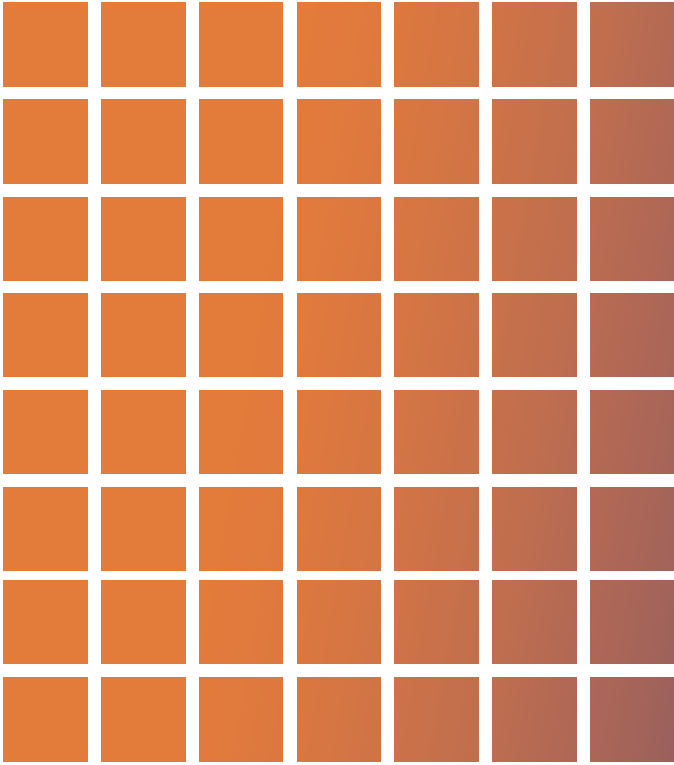

Aire Acondicionado

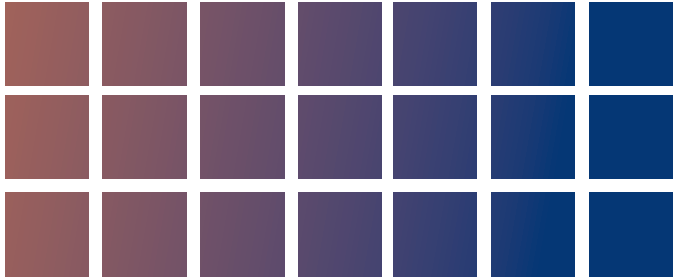

BAXI
LA NUEVA CLIMATIZACIÓN

PRESTACIONES	48
MONO SPLIT ANORI	50
MULTI SPLIT ANORI	51

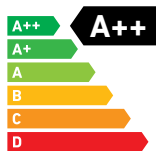

20 dB



Diseño de líneas suaves y elegante

Carcasa mono-bloque



Display invisible

Indica la temperatura de consigna con precisión de medio punto de grado.

Super-compatible a las perturbaciones electromagnéticas domésticas



Las unidades interiores incluyen el control remoto

Máximo confort



Una sonda de temperatura viene incorporada en el mando a distancia. Gracias al sistema iFeel el equipo escogerá el modo de funcionamiento más adecuado para operar de la manera mas precisa y confortable.



El modo turbo de funcionamiento reduce el tiempo empleado para llegar a la temperatura de consigna en un 50% aumentando la potencia de refrigeración/ calefacción en un 30%.

Sistema ULTRA silencioso



Gracias al control de ajuste fino de ventiladores y compresor, a la manta de aislamiento acústico del compresor, al ventilador interior de diseño ULTRA silencioso, al diseño mono-bloque de la unidad interior y al sistema anti-vibraciones entre otros, la serie ANORI minimiza los niveles sonoros mientras se se asegura un ambiente cómodo y sin ruidos.



El modo noche ajustará automáticamente la consigna durante la noche ayudando a mantener temperaturas más confortables, ahorrando energía y reduciendo el ruido emitido hasta los 20 dB.

Control WIFI



Preparados para ser controlados vía WiFi a través de móvil o tablet, desde la aplicación Air Connect, disponible para Apple y Android. Instalando el accesorio TXAC con conexión tipo Plug&Play (Ver capítulo Controles y Regulación).



Disponible para dispositivos Apple y Android



App BAXI Air Connect



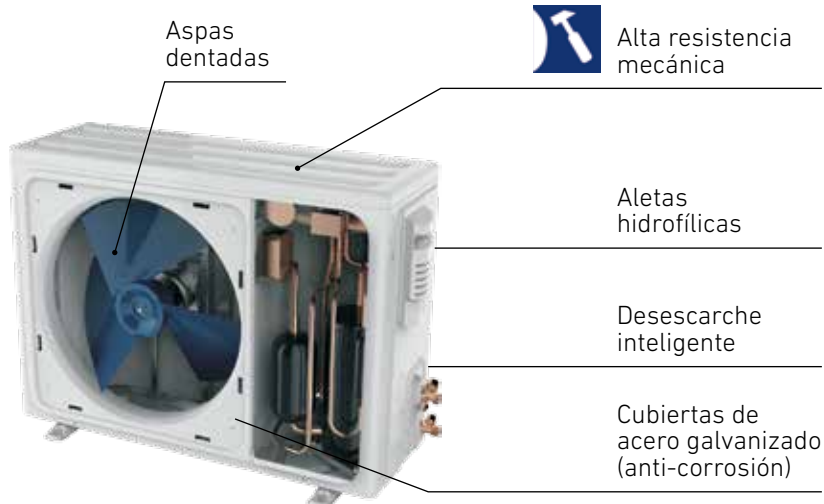

Módulo WiFi TXAC



Compresor con partículas de tombarthite o vitaminas industriales para una mínima fricción, un mínimo consumo sin ruido, alargando la vida del compresor.

Aire sano

 El sistema de auto-limpieza iClean elimina automáticamente el polvo y la suciedad de la unidad interior en tres fases. Primero condensando el agua en el intercambiador funcionando en modo frío, después secando el sistema funcionando en modo calefacción para finalmente desplazar el aire húmedo funcionando en modo ventilación.

 El sistema anti-bacterias seca el intercambiador de la unidad interior después de trabajar en modo frío o deshumidificación evitando la aparición de bacterias o mohos.

Máxima eficiencia

 El sistema ULTRA DC Inverter permite trabajar al sistema en condiciones óptimas de rendimiento a cargas parciales lo que permite obtener la máxima cualificación energética trabajando en refrigeración (A++) y en calefacción (A+) además de favorecer la durabilidad del compresor.

 Con el nuevo diseño de tarjeta electrónica, en el modo de espera permite reducir el consumo de energía de 5W a 0,5 W.



Motores ventiladores modulantes (DC).

Máximas prestaciones

 Reloj temporizador

 Múltiples velocidades de ventilador

 Sistema de reencendido automático

 Filtro lavable

 Flujo de aire de gran alcance

 Sistema de autodiagnóstico y códigos de alarma

Mono Split ANORI



Capacidades disponibles frío y calor: conjuntos desde 2,6 a 7,0 kW.

Máxima eficiencia: SEER de 6,1 (A++) y SCOP de 4,0 (A+) para todos los conjuntos.

Mínimo ruido: mínima presión sonora de 20 dB(A) para todos los conjuntos.

Amplio rango de trabajo: desde -12°C (temperatura exterior) en calefacción y hasta +47°C (temperatura exterior) en refrigeración.

Incluye todas las prestaciones: ULTRA DC Inverter, función iFeel, modo noche (SLEEP), función auto-limpieza (iClean), función anti-bacterias (Anti-FUNGUS), función TURBO, reencendido automático, función anti-aire frío, sistema autodiagnóstico, filtro lavable, desescarche inteligente, función iFavor.

Controlables vía WiFi: a través de smartphone o Tablet, instalando el módulo TXAC con conexión tipo Plug&Play (ver capítulo Controles y Regulación).

	LS25	LS35	LS50	LS70
Tipo	ULTRA DC Inverter	ULTRA DC Inverter	ULTRA DC Inverter	ULTRA DC Inverter
Capacidad Frío nom. (mín.-máx.)	kW 2,6 (1,0-3,3)	kW 3,6 (1,2-3,8)	kW 5,1 (1,9-5,2)	kW 7,0 (2,9-7,2)
Capacidad Calor nom. (mín.-máx.)	kW 2,7 (1,1-3,3)	kW 3,6 (1,0-3,8)	kW 5,4 (1,4-5,6)	kW 7,3 (2,1-8,0)
SEER	6,1	6,1	6,1	6,1
SCOP	4,0	4,0	4,0	4,0
Clasificación energética refrigeración / calefacción	A++/A+	A++/A+	A++/A+	A++/A+
Potencia nominal absorbida refrigeración	kW 0,8	kW 1,1	kW 1,6	kW 2,0
Corriente nominal absorbida refrigeración	A 3,5	A 5,0	A 7,2	A 10,2
Potencia nominal absorbida calor	kW 0,7	kW 1,0	kW 1,5	kW 2,0
Corriente nominal absorbida calor	A 3,3	A 4,4	A 6,5	A 8,8
Máxima potencia absorbida	kW 1,8	kW 1,8	kW 3,2	kW 3,6
Máxima corriente absorbida	A 8,0	A 8,0	A 14,0	A 16,0
Tensión de alimentación	V 220-240	V 220-240	V 220-240	V 220-240
Frecuencia de alimentación	Hz 50	Hz 50	Hz 50	Hz 50
Diámetro tubería de líquido	pulgadas/mm 1/4"/6,35	pulgadas/mm 1/4"/6,35	pulgadas/mm 1/4"/6,35	pulgadas/mm 1/4"/6,35
Diámetro tubería de gas	pulgadas/mm 3/8"/9,52	pulgadas/mm 3/8"/9,52	pulgadas/mm 1/2"/12,7	pulgadas/mm 5/8"/15,88
	Unidad interna	Unidad interna	Unidad interna	Unidad interna
Cable de interconexión	mm ² 4x1,5+T	mm ² 4x1,5+T	mm ² 4x2,5+T	mm ² 4x2,5+T
Dimensiones ancho/alto/fondo	mm 800/300/198	mm 800/300/198	mm 970/315/235	mm 1.100/330/235
Peso unidad interior	kg 10	kg 10	kg 14	kg 16
Caudal de aire	m ³ /h 600	m ³ /h 600	m ³ /h 1.000	m ³ /h 1.200
Presión sonora interior (min/máx)	dB(A) 20/40	dB(A) 20/42	dB(A) 20/48	dB(A) 20/50
Potencia sonora	dB(A) 53	dB(A) 53	dB(A) 60	dB(A) 60
	Unidad externa	Unidad externa	Unidad externa	Unidad externa
Cable de alimentación	mm ² U.E.(2x1,5+T)	mm ² U.E.(2x1,5+T)	mm ² U.E.(2x2,5+T)	mm ² U.E.(2x2,5+T)
Dimensiones ancho/alto/fondo	mm 720/540/260	mm 760/540/260	mm 802/535/298	mm 800/690/300
Peso unidad exterior	kg 26	kg 27	kg 38	kg 50
Presión sonora exterior	dB(A) 51	dB(A) 52	dB(A) 58	dB(A) 58
Potencia sonora	dB(A) 59	dB(A) 60	dB(A) 65	dB(A) 68
Cantidad de gas frigorífico R410A	kg 0,80	kg 0,81	kg 1,72	kg 1,90
Carga de refrigerante para	m 5	m 5	m 5	m 5
Carga adicional	g/m 20	g/m 20	g/m 30	g/m 40
Máxima presión de descarga	MPa 4,15	MPa 4,15	MPa 4,15	MPa 4,15
Máxima presión aspiración	MPa 1,15	MPa 1,15	MPa 1,15	MPa 1,15
Referencia	7652529	7652530	7652531	7652532
PVP (*)	680 €	720 €	1.170 €	1.530 €

NOTA:
SEER y SCOP según EN1485.
Valores de referencia para la zona climática promedio.

(*) Tasa de Residuos de Aparatos Eléctricos y Electrónicos incluido en PVP del producto según Directiva EU nº 2012/19

Modelos	Distancias máximas	
	L (m)	H (m)
ANORI 25 y 35	20	10
ANORI 50 y 70	25	15

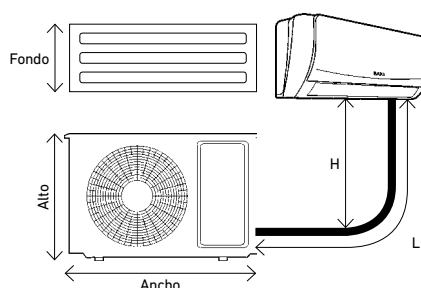
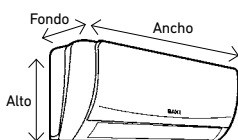



Multi Split ANORI

Capacidades disponibles frío y calor: sistemas 2x1 totalmente combinables con las unidades MULTI ANORI de 2,6 y 3,6 kW.

Máxima eficiencia: SEER de 6,1 (A++) y SCOP de 4,1 (A+) para todos los conjuntos.

Mínimo ruido: mínima presión sonora de 20 dB(A) para todas las unidades.

Amplio rango de trabajo: desde -15°C (temperatura exterior) en calefacción y hasta +49°C (temperatura exterior) en refrigeración.

Incluye todas las prestaciones: ULTRA DC Inverter, función iFeel, modo noche (SLEEP), función auto-limpieza (iClean), función anti-bacterias (Anti-FUNGUS), función TURBO, reencendido automático, función anti-aire frío, sistema autodiagnóstico, filtro lavable, desescarche inteligente, función iFavor.

Controlables vía WiFi: a través de smartphone o Tablet, instalando el módulo TXAC con conexión tipo Plug&Play (ver capítulo Controles y Regulación).

Ud. Exterior 50

Combinabilidad	2x1
Tipo	ULTRA DC Inverter
Capacidad Frío nom.(mín.-máx.)	kW 5,0 (2,2-5,8)
Capacidad Calor nom.(mín.-máx.)	kW 5,5 (2,75-6,38)
SEER	6,1
SCOP	4,1
Clasificación energética refrigeración/calefacción	A++/A+
Potencia nominal absorbida refrigeración	kW 1,54
Corriente nominal absorbida refrigeración	A 6,6
Potencia nominal absorbida calor	kW 1,53
Corriente nominal absorbida calor	A 6,5
Máxima potencia absorbida	kW 2,3
Máxima corriente absorbida	A 11,0
Tensión de alimentación	V 220-240
Frecuencia de alimentación	Hz 50
Presión sonora	dB(A) 56
Potencia sonora	dB(A) 63
Cable de alimentación	mm ² U.E.(2x2,5+T)
Cable de interconexión	mm ² 4x1,5 por U.I.
Dimensiones ancho/alto/fondo	mm 800/590/300
Peso unidad exterior	kg 40
Diámetro tuberías de líquido	pulgadas/mm 1/4"/6,35
Diámetro tuberías de gas	pulgadas/mm 3/8"/9,52
Cantidad de gas frigorífico R410A	kg 1,5
Carga de refrigerante para	m 15
Carga adicional	g/m 15
Máxima presión de descarga	MPa 4,15
Máxima presión aspiración	MPa 1,15
Referencia	7220603
PVP (*)	1.290 €

Ud. Interior 25

Tipo	ULTRA DC Inverter
Capacidad Frío nom.(mín.-máx.)	kW 2,55 (1,40-3,30)
Capacidad Calor nom.(mín.-máx.)	kW 2,65 (1,20-3,00)
Presión sonora interior mín/máx	dB(A) 20/40
Potencia sonora	dB(A) 50
Dimensiones ancho/alto/fondo	mm 800/300/198
Peso unidad interior	kg 10
Diámetro tubería de líquido	pulgadas/mm 1/4"/6,35
Diámetro tubería de gas	pulgadas/mm 3/8"/9,52
Referencia	7220606
PVP (*)	240 €

Ud. Interior 35

Tipo	ULTRA DC Inverter
Capacidad Frío nom.(mín.-máx.)	kW 3,60 (1,70-3,70)
Capacidad Calor nom.(mín.-máx.)	kW 3,70 (1,50-3,70)
Presión sonora interior mín/máx	dB(A) 20/42
Potencia sonora	dB(A) 50
Dimensiones ancho/alto/fondo	mm 800/300/198
Peso unidad interior	kg 10
Diámetro tubería de líquido	pulgadas/mm 1/4"/6,35
Diámetro tubería de gas	pulgadas/mm 3/8"/9,52
Referencia	7220607
PVP (*)	260 €

NOTA:
SEER y SCOP según EN1485.
Valores de referencia para la zona climática promedio.

(*) Tasa de Residuos de Aparatos Eléctricos y Electrónicos incluido en PVP del producto según Directiva EU n° 2012/19

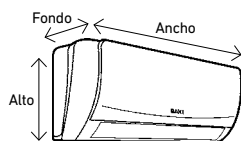

Distancias máximas
L1+L2 ≤ 30m
L1, L2 ≤ 20m
H1, H2 ≤ 15m
h ≤ 5m

En el caso de que la unidad exterior se instale por encima de las unidades interiores, se debe cumplir que H1, H2 ≤ 7m.

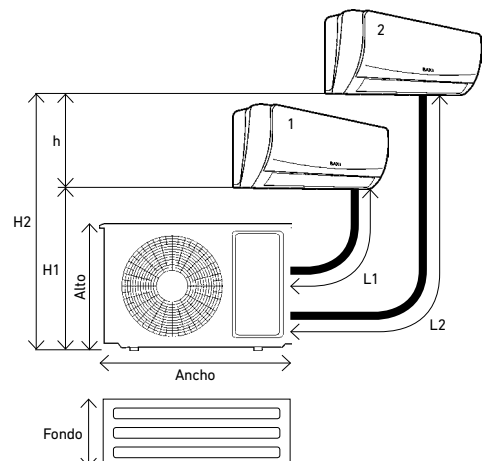

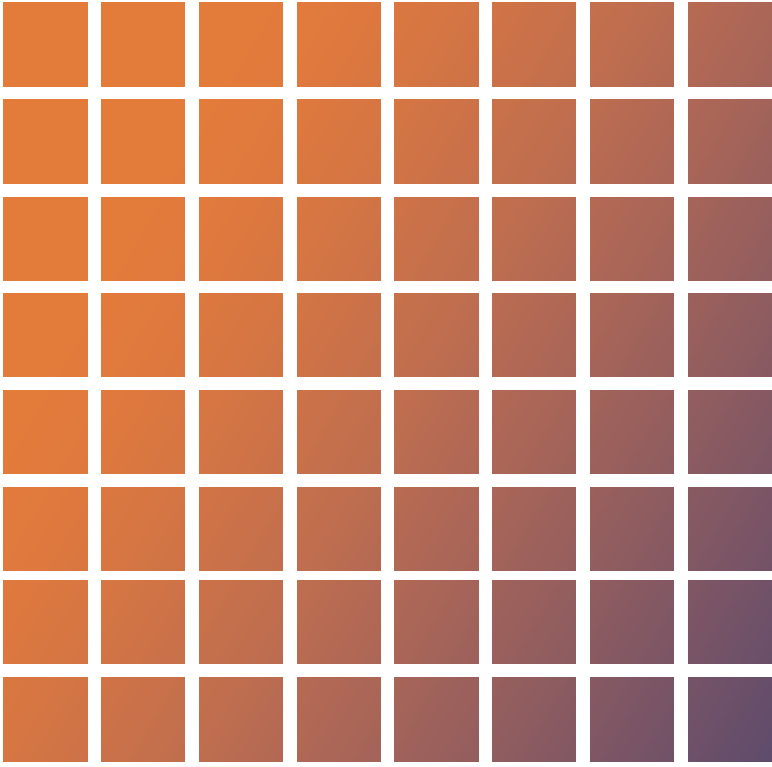

Termos y calderas eléctricas



BAXI
LA NUEVA CLIMATIZACIÓN

Termos y calderas eléctricas

TERMOS ELÉCTRICOS	Serie 2 (instalación vertical)	54
	Serie 5 (instalación horizontal)	54
	Serie 5 (instalación vertical)	55
CALDERAS ELÉCTRICAS	CML	56
PACKS DE ALTA EFICIENCIA		57

Serie 2 y Serie 5

Fabricados en acero esmaltado y protegidos con ánodo de magnesio.

Adecuados como apoyo térmico en **instalaciones solares** con producción de ACS.

Calentamiento a través de **resistencia eléctrica** en el interior de la cuba.

Piloto luminoso indicador de funcionamiento de la resistencia eléctrica.

Manguitos aislantes electrolíticos, para incrementar su protección contra la corrosión.

Difusor de acero inoxidable en la entrada, que incrementa la estratificación y maximiza el volumen de agua caliente.



Serie 2 (instalación vertical)

Serie 5 (instalación horizontal)

		V250	V280	H580	H510
Volumen de ACS	l	50	80	80	100
Potencia	W	1.200	1.200	1.500	1.500
Clase eficiencia energética ACS / Perfil dem.		C / M	C / L	C / M	C / L
Peso neto aproximado	kg	16	21	19,8	21,4
Referencia		7503748	7503749	7216219	7216220
PVP (*)		192 €	214 €	294 €	329 €
Forma de suministro		En 1 bulto, montado y con accesorios de fijación		En 1 bulto, montado y con accesorios de fijación	
A	mm	610	857	848	1.019
B	mm	433	433	433	433
C	mm	380	585	395	395
D	mm	451	451	451	451
E	mm	165	165	234	234
F	mm	100/320	100/320	365	365
G	mm	240/272	240/272	-	-
H	mm	100	100	-	-
Conexiones		1/2"	1/2"	1/2"	1/2"

(*) Tasa de Residuos de Aparatos Eléctricos y Electrónicos incluido en PVP del producto según Directiva EU nº 2012/19.

(1) Clase de eficiencia máxima con los Packs de Alta Eficiencia (ver apartado al final de este capítulo)

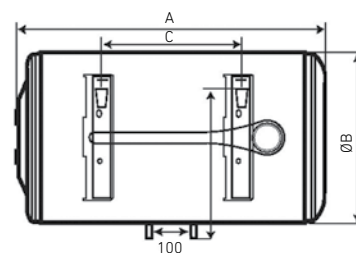
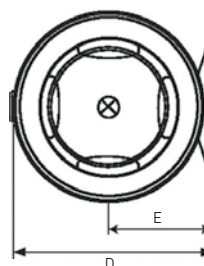

Garantía comercial de la cuba: 5 años en la Serie 5 y 2 años en la Serie 2.

Sistema "Ohmic protection" (serie 5), que incrementa la eficiencia del ánodo y aumenta hasta un 50% su vida útil.

Resistencia calefactora blindada con doble termostato: de regulación y de seguridad.

Termostato de regulación, interno en la Serie 2 y externo en la Serie 5 (excepto en los modelos V515 y V520 que es interno).

Termómetro exterior, que permite observar la evolución de la temperatura interna (excepto en los modelos V515 y V520).

Válvula de seguridad contra sobrepresiones tarada a 9 bar.

Cable y clavija de alimentación eléctrica montados.

Aislamiento de poliuretano al agua sin CFC (clorofluorcarburos) y sin HCFC (hidrofluorcarburos), que minimizan el posible impacto medioambiental.

Grado de protección eléctrica IP24.



Serie 5 (instalación vertical)

V530	V550	V580	V510	V515	V520
30	50	80	100	150	200
1.200	1.200	1.200	1.500	1.600	2.200
C / S	C / M	C / L	C / L	C / M	C / L
13,5	16	21	25	34,7	48
7503742	7503743	7503744	7503745	7503746	7503747
186 €	213 €	245 €	274 €	458 €	544 €

En 1 bulbo, montado y con accesorios de fijación

623	610	857	1019	1.241	1.568
338	433	433	433	505	505
423	380	585	785	1.039	1.039
350	451	451	451	529	529
86	165	165	165	175	175
100/320	100/320	100/320	100/320	-	-
240/272	240/272	240/272	240/272	440	440
100	100	100	100	230	230
1/2"	1/2"	1/2"	1/2"	3/4"	3/4"

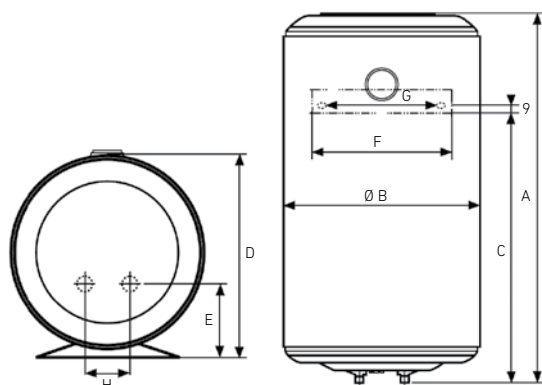

CML



Calderas murales para Calefacción.

CML 10: potencia de 3,3 kW a 10 kW. Tres resistencias eléctricas de 3,3 kW cada una.

CML 15: potencia 2,5 kW a 15 kW. Seis resistencias eléctricas de 2,5 kW cada una.

Escalones de potencia seleccionables mediante interruptores en el propio cuadro.

Compatible con una amplia gama de alimentaciones eléctricas:

Monofásica (230 V ~ 50 Hz)
Trifásica (230 V 3 ~ 50 Hz)
Trifásica (400 V 3 + Neutro ~ 50Hz)

Calderín en chapa de acero y aislado con fibra de vidrio.

Incorporan circulador de alta eficiencia (conforme a ErP), depósito de expansión, válvula de seguridad y purgador automático.

Cuadro de mando con selector de potencia giratorio para ajustar la potencia calorífica de la caldera a las exigencias de la instalación.

Dimensiones compactas: facilitan su montaje entre muebles de cocina.



			CML 10	CML 15
Potencia útil en Calefacción	1º escalón	kW	3,3	5 (1)
	2º escalón	kW	6,6	10,0
	3º escalón	kW	10,0	15,0
Clase eficiencia energética Calefacción			D	D
Capacidad útil depósito expansión		l	3,2	3,2
Capacidad agua en caldera		l	9,5	9,5
Peso neto aproximado		kg	38	38
Referencia			7224902	7224903
PVP			1.455 €	1.674 €
Forma de suministro			En 1 bulto, montado y con accesorios de fijación	

(1) Fácilmente ajustable a 2,5 kW procediendo según se indica en las instrucciones

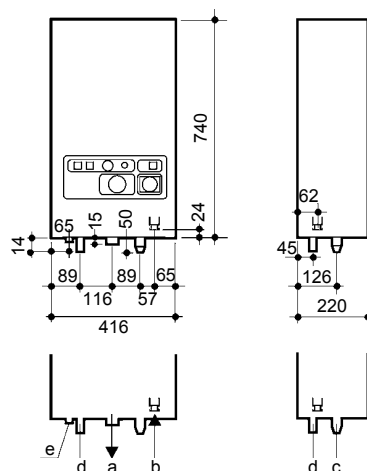

Orificios:

- a. Conexión ida 1"
- b. Conexión retorno 1"
- c. Conexión válvula de seguridad 1/2"
- d. Pasacables tensión red
- e. Pasacables para conexión termostato ambiente





Packs de alta eficiencia

Conjuntos de producto para la mejora de la eficiencia y calificación energética de las instalaciones de ACS.

Energía solar térmica: el uso de energía solar térmica junto con termos eléctricos supone un ahorro efectivo en la generación de ACS.

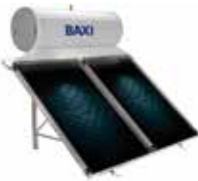

Termo eléctrico Serie 5

		V580 (80 l)		V510 (100 l)		V515 (150 l)	
 <p>Solar Easy 300/2 Sol 200: Incluye termo eléctrico vertical y Solar Easy ACS 300/2 Sol 200 (Soporte cubierta plana -SCP- o tejado -ST-)</p>	Clase de eficiencia en ACS / Perfil dem.	A/L		A/L		A+/M	
	Modelos	SCP	ST	SCP	ST	SCP	ST
	Referencia	7224015	7224016	7224017	7224018	7224019	7224020
	PVP	3.934 €	3.902 €	3.963 €	3.931 €	4.147 €	4.115 €
 <p>STS 300: Incluye termo eléctrico vertical y termosifón STS 300 (Soporte cubierta plana -SCP- o tejado -ST-)</p>	Clase de eficiencia en ACS / Perfil dem.	A/L		A/L		A/M	
	Modelos	SCP	ST	SCP	ST	SCP	ST
	Referencia	7224021	7224022	7224023	7224024	7224025	7224026
	PVP	2.830 €	2.830 €	3.963 €	3.931 €	4.147 €	4.115 €
 <p>STS 200: Incluye termo eléctrico vertical y termosifón STS 200</p>	Clase de eficiencia en ACS / Perfil dem.	B/L		B/L		B/M	
	Referencia	7224027		7224028		7224029	
	PVP	2.270 €		2.299 €		2.483 €	

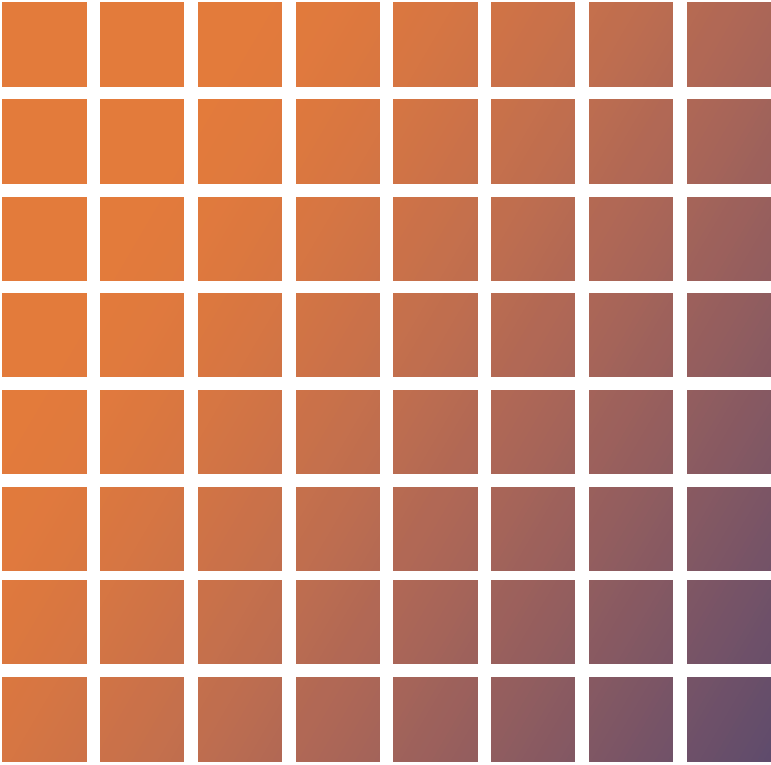

Calderas de gasóleo



GRUPOS TÉRMICOS DE CONDENSACIÓN	Argenta GTI/GTIF Condens NOVEDAD	60
	Argenta GT/GTF Condens NOVEDAD	61
	Argenta GTA/GTAF Condens NOVEDAD	62
GRUPOS TÉRMICOS DE FUNDICIÓN	Lidia Confort Plus NOVEDAD	63
	Lidia EM Plus NOVEDAD	64
	Lidia Plus NOVEDAD	65
	Laia Confort	66
GRUPOS TÉRMICOS DE ACERO	Gavina Plus NOVEDAD	67
ACCESORIOS GRUPOS TÉRMICOS DE GASÓLEO		68
PACKS DE ALTA EFICIENCIA		69

Argenta GTI/GTIF Condens

Confort en calefacción y ACS: los grupos térmicos de producción de agua instantánea Argenta GTI Condens integran una muy avanzada electrónica que permite un control ajustado de la temperatura de calefacción y de ACS.

Alto rendimiento: los grupos térmicos de gasóleo de condensación Argenta consiguen elevados rendimientos, cercanos al 102%, que permite obtener ahorros de hasta un 15% respecto a calderas estándar. Se suministra de serie la sonda exterior, que permite ajustar la temperatura de ida de la caldera, consiguiendo maximizar la eficiencia de la instalación.

Robustez, durabilidad y fiabilidad: la caldera integra un cuerpo de fundición y un condensador cerámico, materiales de alta calidad que garantizan una muy extensa vida útil del grupo térmico.

Fácil de instalar: integra vaso de expansión tanto de calefacción como de ACS, válvula de seguridad, manómetro digital y circulador de alta eficiencia.

Bajas emisiones contaminantes: la caldera incorpora un quemador de muy bajas emisiones de NOx.



NOVEDAD



Argenta GTI Condens

Argenta GTIF Condens (estanca)

	24	32	24	32
Potencia térmica nominal agua caliente kW	23,0	30,7	23,0	30,7
Potencia térmica nominal Calefacción 80/60°C kW	23,0	30,7	23,0	30,7
Potencia térmica nominal Calefacción 50/30°C kW	24,2	32,3	24,2	32,3
Rendimiento a potencia nominal 80/60°C %	96,0	95,8	96,0	95,8
Rendimiento con carga parcial del 30% 50/30°C %	101,5	101,5	101,5	101,5
Producción ACS ΔT=30°C l/min	11,0	14,7	11,0	14,7
Peso neto aproximado kg	225	253	227	255
Clase de eficiencia en Calefacción	A	A	A	A
Clase de eficiencia en ACS/ Perfil demanda	A/XL	A/XL	A/XL	A/XL
Longitud máxima conducto 80 mm *	15	15	15	15
Referencia	7607172	7612395	7223595	7223596
PVP	2.910 €	3.010 €	3.000 €	3.100 €
Forma de suministro	En un solo bulto	En un solo bulto	En dos bultos (caldera + accesorio chimenea estanca doble flujo 80 mm)	

(1) Clase de eficiencia máxima con los Packs de Alta Eficiencia (ver apartado al final de este capítulo)

* Los modelos no estancos pueden funcionar con chimenea del tipo tiro forzado o con chimenea de tiro natural. La longitud equivalente de un codo de 90° es de 1,9 m. La longitud equivalente de un codo de 45° es de 1,2 m. Ver apartado Accesorios evacuación calderas de condensación (accesorios 80 ó 80/125) en capítulo Calderas de gas.

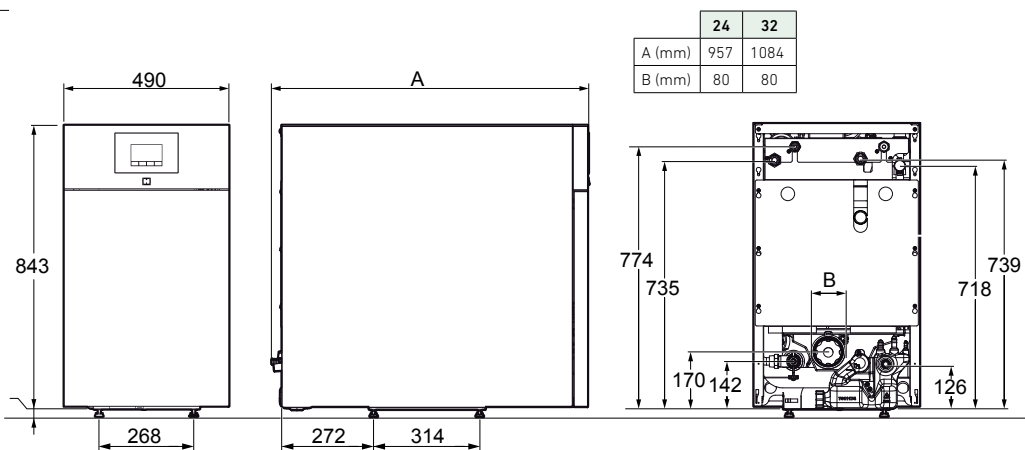

Argenta GT/GTF Condens

Alto rendimiento: los grupos térmicos de gasóleo de condensación Argenta consiguen elevados rendimientos, cercanos al 102%, que permite obtener ahorros de hasta un 15% respecto a calderas estándar. Se suministra de serie la sonda exterior, que permite ajustar la temperatura de ida de la caldera, consiguiendo maximizar la eficiencia de la instalación.

Robustez, durabilidad y fiabilidad: la caldera integra un cuerpo de fundición y un condensador cerámico, materiales de alta calidad que garantizan una muy extensa vida útil del grupo térmico.

Fácil de instalar: los modelos hasta 32 kW integran vaso de expansión, válvula de seguridad, manómetro digital y circulador de alta eficiencia.

Bajas emisiones contaminantes: la caldera incorpora un quemador de muy bajas emisiones de NOx.



NOVEDAD



Calefacción

Argenta GT Condens

Argenta GTF Condens (estanca)

	24	32	40	50	24	32	
Potencia térmica nominal Calefacción 80/60°C	kW	23,1	30,7	38,4	48,1	23,1	30,7
Potencia térmica nominal Calefacción 50/30°C	kW	24,3	32,0	40,4	50,1	24,3	32,0
Rendimiento a potencia nominal 80/60°C	%	96,3	95,8	95,9	96,2	96,3	95,8
Rendimiento con carga parcial del 30% 50/30°C	%	100,9	99,9	100,0	100,7	100,9	99,9
Peso neto aproximado	kg	217	245	273	301	219	246
Clase de eficiencia en Calefacción		A	A	A	A	A	A
Longitud máxima conducto 80 mm *	m	15	15	-	-	15	15
Referencia		7620615	7621300	7624949	7625087	7223597	7223598
PVP		2.720 €	2.820 €	3.410 €	3.720 €	2.810 €	2.910 €
Forma de suministro		En un solo bulto	En un solo bulto	En un solo bulto	En siete bultos	En dos bultos (caldera + accesorio chimenea estanca)	

* Los modelos no estancos pueden funcionar con chimenea del tipo tiro forzado o con chimenea de tiro natural. La longitud equivalente de un codo de 90° es de 1,9 m. La longitud equivalente de un codo de 45° es de 1,2 m. Para modelos 24 y 32 kW, ver apartado Accesorios evacuación calderas de condensación (accesorios 80 ó 80/125) en capítulo Calderas de gas. Para modelos 40 y 50 kW, ver apartado Accesorios evacuación calderas de condensación (accesorios 110) en capítulo Calderas de media y gran potencia.

	24	32	40	50
A (mm)	961	1083	1312	1419
B (mm)	80	80	110	110

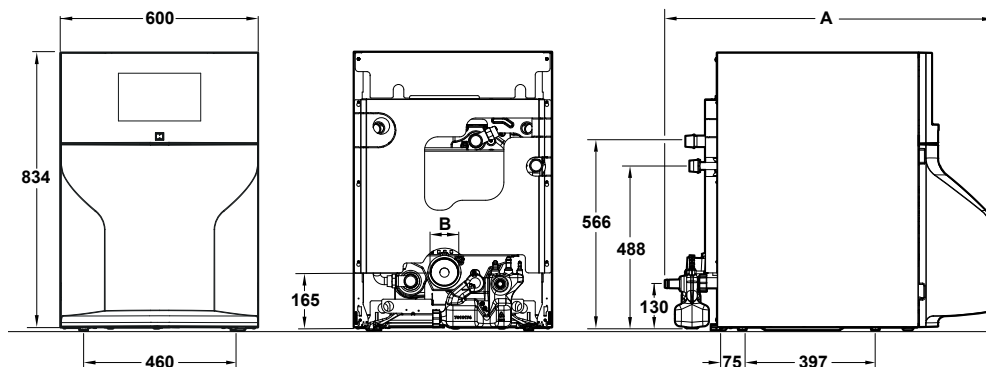

Argenta GTA/GTAF Condens



NOVEDAD



Confort en calefacción y ACS: los grupos térmicos con depósito para acumulación de agua caliente sanitaria Argenta GTA Condens integran una muy avanzada electrónica que permite un control ajustado de la temperatura de calefacción y de ACS.

Alto rendimiento: los grupos térmicos de gasóleo de condensación Argenta consiguen elevados rendimientos, cercanos al

102%, que permite obtener ahorros de hasta un 15% respecto a calderas estándar. Se suministra de serie la sonda exterior, que permite ajustar la temperatura de ida de la caldera, consiguiendo maximizar la eficiencia de la instalación.

Robustez, durabilidad y fiabilidad: la caldera integra un cuerpo de fundición y un condensador cerámico, materiales de alta calidad que garantizan una muy extensa vida útil del grupo térmico. El acumulador fabricado

en acero esmaltado, incluye un ánodo de protección de magnesio, aunque permite instalar un kit de protección electrónica para disminuir las tareas de mantenimiento.

Fácil de instalar: integra vaso de expansión, válvulas de seguridad, manómetro digital y circulador de alta eficiencia.

Bajas emisiones contaminantes: la caldera incorpora un quemador de muy bajas emisiones de NOx.

Argenta GTA Condens

Argenta GTAF Condens (estanca)

		24 / 110 l	24 / 160 l	32 / 160 l	24 / 110 l	24 / 160 l	32 / 160 l
Potencia térmica nominal agua caliente	kW	23,0	23,0	30,7	23,0	23,0	30,7
Potencia térmica nominal Calefacción 80/60°C	kW	23,0	23,0	30,7	23,0	23,0	30,7
Potencia térmica nominal Calefacción 50/30°C	kW	24,2	24,2	32,3	24,2	24,2	32,3
Rendimiento a potencia nominal 50/30°C	%	96,0	96,0	95,8	96,0	96,0	95,8
Rendimiento con carga parcial del 30% 50/30°C	%	101,5	101,5	101,5	101,5	101,5	101,5
Volumen acumulador	l	110	160	160	110	160	160
Producción ACS en 10 minutos $\Delta T=30^{\circ}C$	l	192	245	250	192	245	250
Peso neto aproximado	kg	291	307	355	293	309	357
Clase de eficiencia en Calefacción		A	A	A	A	A	A
Clase de eficiencia en ACS/ Perfil demanda		B / XXL	B / XXL	B / XXL	B / XXL	B / XXL	B / XXL
Longitud máxima conducto 80 mm *	m	15	15	15	15	15	15
Referencia		7223609	7223610	7223611	7223612	7223613	7223614
PVP		3.675 €	3.845 €	3.945 €	3.765 €	3.935 €	4.035 €
Forma de suministro		En tres bultos (caldera, acumulador y kit hidráulico)			En cuatro bultos (caldera, acumulador, kit hidráulico y accesorio chimenea estanca doble)		

(1) Ver packs de alta eficiencia en este capítulo

* Los modelos no estancos pueden funcionar con chimenea del tipo tiro forzado o con chimenea de tiro natural. La longitud equivalente de un codo de 90° es de 1,9 m. La longitud equivalente de un codo de 45° es de 1,2 m. Ver apartado Accesorios evacuación calderas de condensación (accesorios 80 ó 80/125) en capítulo Calderas de gas.

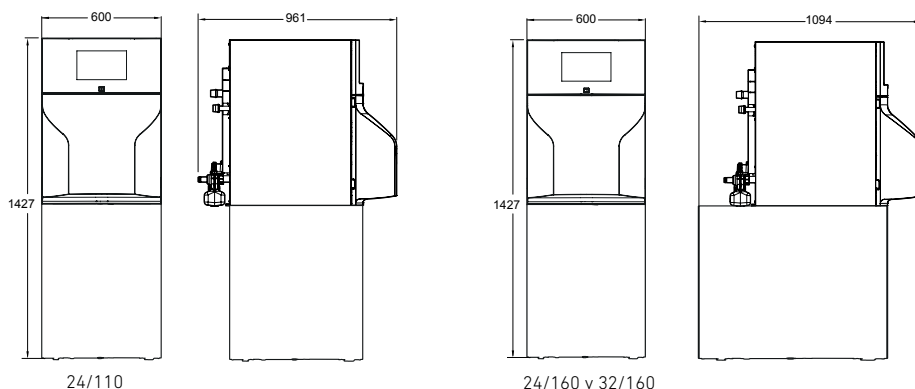

Lidia Confort Plus

Confort en calefacción y ACS: los grupos térmicos Lidia GT y Lidia GTA integran una avanzada electrónica que permite el control ajustado de la temperatura de calefacción y en el caso de las GTA también del ACS.

Robustez, durabilidad y fiabilidad: la caldera integra un cuerpo de fundición, material de alta calidad que garantiza una muy extensa vida útil del grupo térmico. Las versiones GTA incluyen un acumulador de acero esmaltado con ánodo de magnesio.

Baja Temperatura: indicada para instalaciones de radiadores y de suelo radiante.

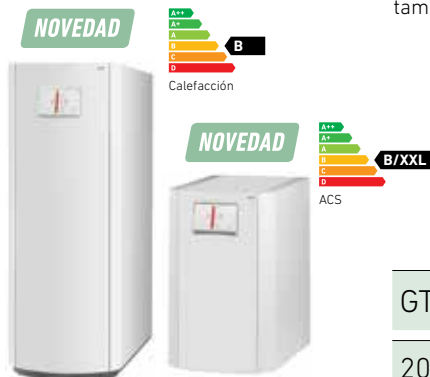

Potencia térmica nominal agua caliente	kW
Potencia térmica nominal Calefacción 80/60°C	kW
Rendimiento a potencia nominal 80/60°C	%
Rendimiento con carga parcial del 30% 50/30°C	%
Volumen acumulador	l
Producción ACS en 10 minutos ΔT=30°C	l
Dimensiones alto x ancho x profundo	mm
Peso neto aproximado	kg
Clase de eficiencia en Calefacción	
Clase de eficiencia en ACS/Perfil demanda	
Referencia	
PVP	
Forma de suministro	

	GTA			GTA/G	GT	GTF		
	20	30	50	30	20	30	40	30
Potencia térmica nominal agua caliente	20,0	29,0	48,0	29,0	-	-	-	-
Potencia térmica nominal Calefacción 80/60°C	20,0	29,0	48,0	29,0	20,0	29,0	38,0	29,0
Rendimiento a potencia nominal 80/60°C	92,9	93,2	93,6	93,2	92,9	93,2	93,4	93,2
Rendimiento con carga parcial del 30% 50/30°C	97,2	97,0	96,7	97,0	97,2	97,0	96,8	97,0
Volumen acumulador	120	120	150	120	-	-	-	-
Producción ACS en 10 minutos ΔT=30°C	206	229	337	229	-	-	-	-
Dimensiones alto x ancho x profundo	1587 x 550 x 660	1587 x 550 x 770	1500 x 550 x 1025	1587 x 550 x 770	850 x 500 x 630	850 x 500 x 750	850 x 500 x 910	850 x 500 x 750
Peso neto aproximado	225	280	360	280	133	169	203	133
Clase de eficiencia en Calefacción	B	B	B	B	B	B	B	B
Clase de eficiencia en ACS/Perfil demanda	B/XL	B/XL	B/XXL	B/XL	-	-	-	-
Referencia	7649878	7649879	7649881	7649882	7649883	7649885	7649886	7649887
PVP	2.999 €	3.131 €	3.580 €	3.366 €	1.693 €	1.846 €	2.060 €	2.064 €
Forma de suministro	En un solo bulto							

Conexiones								
a. Ida	1"	1"	1 1/4"	1"	1"	1"	1 1/4"	1"
b. Retorno	1"	1"	1 1/4"	1"	1"	1"	1 1/4"	1"
c. Circulador	1"	1"	1 1/4"	1"	1"	1"	1 1/4"	1"
d. Desagüe	1/2"	1/2"	1/4"	1/2"	1/2"	1/2"	1/2"	1/2"
e. Entrada agua fría	3/4"	3/4"	3/4"	3/4"	-	-	-	-
f. Consumo de ACS	3/4"	3/4"	3/4"	3/4"	-	-	-	-
g. Válvula seguridad	1/2"	1/2"	1/2"	1/2"	1/2"	1/2"	1/2"	1/2"
Dimensiones (mm)								
A. Ancho	550	550	550	550	500	500	500	500
B. Alto	1.587	1.587	1.500	1.587	850	850	850	850
P. Profundidad	660	770	1.025	770	630	750	910	750
Øh. Salida humos	150	150	150	80 (*)	150	150	150	80 (*)
Øk. Entrada aire quemador	-	-	-	80 (*)	-	-	-	80 (*)

(*) Longitud máxima:
 Conducto doble 80 mm = 2 x 8 m + codo 90°
 La longitud equivalente codo 90° es de 0,6 m
 1 m menos de aspiración, permite 0,5 m más de expulsión.

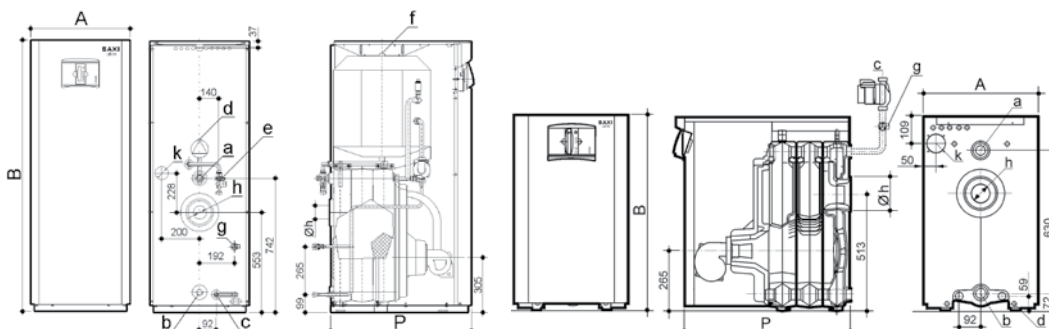

BAXI ofrece una verificación gratuita de la Puesta en Marcha de la caldera, realizada, a petición del usuario, por el Servicio Oficial de Asistencia Técnica BAXI.

Lidia EM Plus



Fácil manejo: grupos térmicos de hierro fundido con cuadro de control analógico de fácil manejo.

Robustez, durabilidad y fiabilidad: la caldera integra un cuerpo de fundición, material de alta calidad que garantiza una muy extensa vida útil del grupo térmico. Las versiones GTA incluyen un acumulador de acero esmaltado con ánodo de magnesio.

Baja Temperatura: indicada para instalaciones de radiadores y de suelo radiante.

		GTA			GT					
		20	30	50	20	30	40	50	60	
Potencia térmica nominal agua caliente	kW	20,0	29,0	48,0	-	-	-	-	-	
Potencia térmica nominal Calefacción 80/60°C	kW	20,0	29,0	48,0	20,0	29,0	38,0	48,0	58,0	
Rendimiento a potencia nominal 80/60°C	%	92,9	93,2	93,6	92,9	93,2	93,4	93,6	93,7	
Rendimiento con carga parcial del 30% 50/30°C	%	97,2	97,0	96,7	97,2	97,0	96,8	96,7	96,6	
Volumen acumulador	l	120	120	150	-	-	-	-	-	
Producción ACS en 10 minutos ΔT=30°C	l	206	229	337	-	-	-	-	-	
Dimensiones alto x ancho x profundo	mm	1587 x 550 x 660	1587 x 550 x 770	1500 x 550 x 1025	850 x 500 x 630	850 x 500 x 750	850 x 500 x 910	850 x 500 x 1030	850 x 500 x 1170	
Peso neto aproximado	kg	225	280	360	133	169	203	239	273	
Clase de eficiencia en Calefacción		B	B	B	B	B	B	B	B	
Clase de eficiencia en ACS/ Perfil demanda		B/XL	B/XL	B/XXL	-	-	-	-	-	
Referencia		7649888	7649889	7649890	7649891	7649892	7649893	7649894	7649895	
PVP		3.050 €	3.182 €	3.652 €	1.693 €	1.836 €	2.060 €	2.326 €	2.642 €	
Forma de suministro		En un solo bullo								

Conexiones									
a. Ida	1"	1"	1 1/4"	1"	1"	1 1/4"	1 1/4"	1 1/4"	1 1/4"
b. Retorno	1"	1"	1 1/4"	1"	1"	1 1/4"	1 1/4"	1 1/4"	1 1/4"
c. Circulador	1"	1"	1 1/4"	1"	1"	1 1/4"	1 1/4"	1 1/4"	1 1/4"
d. Desagüe	1/2"	1/2"	1/2"	1/2"	1/2"	1/2"	1/2"	1/2"	1/2"
e. Entrada agua fría	3/4"	3/4"	3/4"	-	-	-	-	-	-
f. Consumo de ACS	3/4"	3/4"	3/4"	-	-	-	-	-	-
g. Válvula seguridad	1/2"	1/2"	1/2"	1/2"	1/2"	1/2"	1/2"	1/2"	1/2"
Dimensiones (mm)									
A. Ancho	550	550	550	500	500	500	500	500	500
B. Alto	1.587	1.587	1.500	850	850	850	850	850	850
P. Profundidad	660	770	1.025	630	750	910	1.030	1.170	1.170
Øh. Salida humos	150	150	150	150	150	150	150	150	150

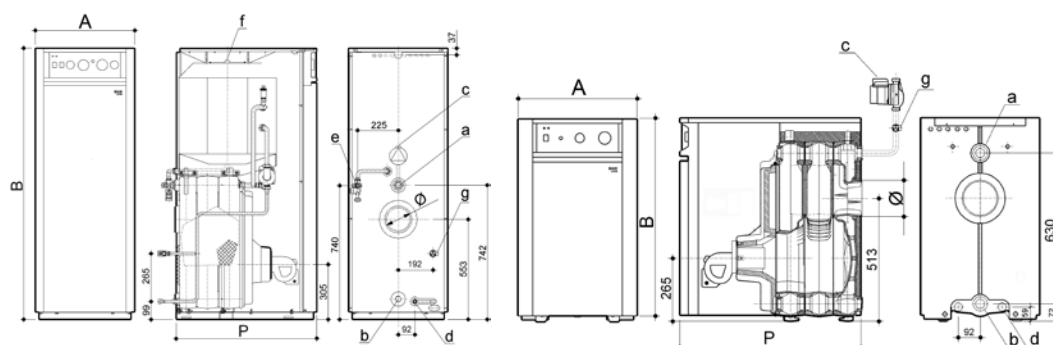

BAXI ofrece una verificación gratuita de la Puesta en Marcha de la caldera, realizada, a petición del usuario, por el Servicio Oficial de Asistencia Técnica BAXI.

Lidia Plus



NOVEDAD



Robustez, durabilidad y fiabilidad: caldera de hierro fundido con cuadro de control analógico de fácil manejo.

Baja Temperatura: indicada para instalaciones de radiadores y de suelo radiante.

	20	30	40	50	60
Potencia térmica nominal Calefacción 80/60°C	20,0	29,0	38,0	48,0	58,0
Rendimiento a potencia nominal 80/60°C	92,9	93,2	93,4	93,6	93,7
Rendimiento con carga parcial del 30% 50/30°C	97,2	97,0	96,8	96,7	96,6
Dimensiones alto x ancho x profundo	850 x 550 x 384	850 x 550 x 504	850 x 550 x 624	850 x 550 x 744	850 x 550 x 864
Peso neto aproximado	119	155	189	225	259
Clase de eficiencia en Calefacción	B	B	B	B	B
Referencia	7649959	7649961	7649963	7649966	7649969
PVP	1.070 €	1.188 €	1.350 €	1.588 €	1.901 €
Forma de suministro	En tres bultos (cuerpo, envoltente y cuadro de control)				

Quemador recomendado	Crono 2-L	Crono 3-L	Crono 5-L	Crono 5-L	Crono 10-L
Referencia	143113202	143113203	143113204	143113204	143113205
PVP	550 €	553 €	718 €	718 €	758 €

Conexiones					
a. Ida	1"	1"	1 1/4"	1 1/4"	1 1/4"
b. Retorno	1"	1"	1 1/4"	1 1/4"	1 1/4"
c. Desagüe	1/2"	1/2"	1/2"	1/2"	1/2"

Dimensiones (mm)					
A. Profundidad	384	504	624	744	864
Ø. Salida humos	150	150	150	150	150

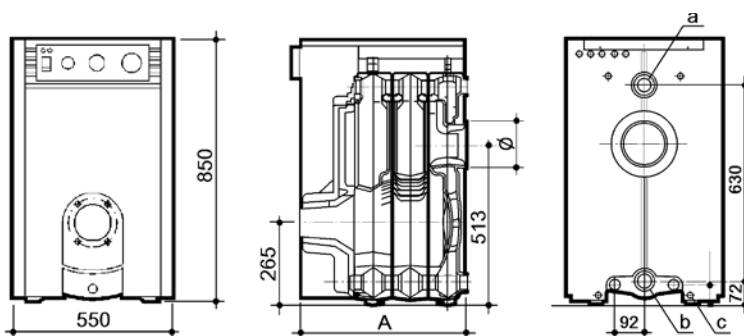

Laia Confort

Confort en calefacción y ACS:
los grupos térmicos de producción de agua instantánea Laia GTI y con acumulador Laia GTA integran una avanzada electrónica que permite un control ajustado de la temperatura de calefacción y de ACS.



Robustez, durabilidad y fiabilidad:
la caldera integra un cuerpo de fundición, material de alta calidad que garantiza una muy extensa vida útil del grupo térmico. Las versiones GTA incluyen un acumulador de acero inoxidable AISI 316 (existen versiones con protección catódica electrónica).

CONFORME A LA NORMATIVA ErP (Reglamento N° 813/2013 de la Comisión de 2/8/2013), ESTE PRODUCTO ESTÁ DESTINADO A LA SUSTITUCIÓN DE CALDERAS LAIA EXISTENTES EN EL MERCADO.

GTA

		25	30	50
Potencia térmica nominal agua caliente	kW	25,0	30,0	50,0
Potencia térmica nominal Calefacción 80/60°C	kW	25,0	30,0	50,0
Rendimiento a potencia nominal 80/60°C	%	93,0	93,2	93,7
Rendimiento con carga parcial del 30% 80/60°C	%	93,5	93,8	94,0
Volumen acumulador	l	100	150	150
Producción ACS en 10 minutos ΔT=30°C	l/min	191	262	337
Producción ACS ΔT=30°C	l/min	-	-	-
Dimensiones alto x ancho x profundo	mm	1830 x 600 x 648	1830 x 600 x 768	1830 x 600 x 1008
Peso neto aproximado	kg	289	345	419

Caldera sin quemador	Sin protección catódica		Con protección catódica		Sin protección catódica		Con protección catódica	
	Referencia	PVP	Referencia	PVP	Referencia	PVP	Referencia	PVP
	7223562	2.960 €	7223563	3.290 €	7223564	3.140 €	7223565	3.470 €
							7223566	3.312 €
							7223567	3.632 €
Forma de suministro	En siete bultos		En siete bultos		En siete bultos		En siete bultos	

Resistencia eléctrica	Para versión con protección catódica		Para versión con protección catódica	
	Referencia	PVP	Referencia	PVP
			147054170	225 €
			147054171	227 €

Quemador recomendado	25	30	50
	Referencia	Newtronic 2 RS 143145200	Newtronic 3 RS 143146200
PVP	370 €	390 €	718 €

	Dimensiones		Conexiones					Entrada agua fría
	Profundidad	Salida de humos	Ida	Retorno	Desagüe	Circulador	Consumo ACS	
	A (mm)	Ø g	a	b	c	d	e	f
Laia 25 GTA Confort S	648	150	1"	1"	1/2"	1"	3/4"	3/4"
Laia 30 GTA Confort S	768	150	1 1/4"	1 1/4"	1/2"	1 1/4"	3/4"	3/4"
Laia 50 GTA Confort S	1.008	150	1 1/4"	1 1/4"	1/2"	1 1/4"	3/4"	3/4"

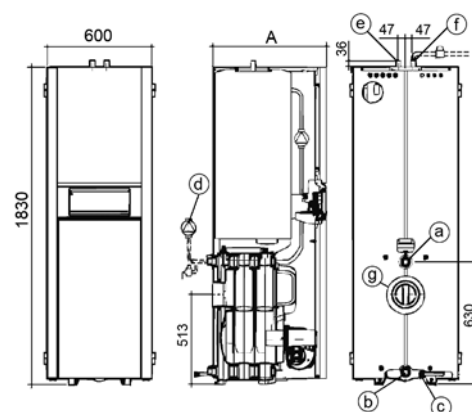

Gavina Plus

Fácil manejo: grupos térmicos de acero con cuadro de control analógico de fácil manejo.

Baja Temperatura: indicada para instalaciones de radiadores y de suelo radiante.

Reducido espacio de instalación: los grupos térmicos Gavina disponen de unas dimensiones muy reducidas, que permiten ser instaladas en locales pequeños.

Fácil de instalar: integran vaso de expansión, válvula de seguridad, grifo de llenado, termohidrómetro analógico, quemador y circulador de alta eficiencia.



	GTI		GTIF		GT		GTF		GTA	GTAf
	20	30	20	30	20	30	20	30	26	26
Potencia térmica nominal agua caliente kW	23,3	33,7	23,3	33,7	-	-	-	-	30,2	30,2
Potencia térmica nominal Calefacción 80/60°C kW	23,3	33,7	23,3	33,7	23,3	33,7	23,3	33,7	30,2	30,2
Rendimiento a potencia nominal 80/60°C %	95,0	94,9	95,0	94,9	95,0	94,9	95,0	94,9	95,0	95,0
Rendimiento con carga parcial del 30% 80/60°C %	98,0	97,7	98,0	97,7	98,0	97,7	98,0	97,7	97,7	97,7
Volumen acumulador l	-	-	-	-	-	-	-	-	120	120
Producción ACS ΔT=30°C l/min	11,1	16,1	11,1	16,1	-	-	-	-	-	-
Producción ACS en 10 minutos ΔT=30°C l	-	-	-	-	-	-	-	-	228	228
Dimensiones alto x ancho x profundo mm	850 x 450 x 600	850 x 450 x 600	850 x 450 x 600	850 x 450 x 600	850 x 450 x 600	850 x 450 x 600	850 x 450 x 600	850 x 450 x 600	1700 x 600 x 600	1700 x 600 x 600
Peso neto aproximado	126	135	122	131	122	131	122	131	208	220
Clase de eficiencia en Calefacción	B	B	B	B	B	B	B	B	B	B
Clase de eficiencia en ACS/Perfil demanda	B/XL	B/XL	B/XL	B/XL	-	-	-	-	B/XL	B/XL
Referencia	7652624	7652625	7652626	7652627	7652628	7652629	7652630	7652631	7652632	7652633
PVP	1.818 €	1.998 €	2.112 €	2.312 €	1.524 €	1.679 €	1.813 €	1.978 €	2.683 €	2.817 €
Forma de suministro	En un solo bulbo									

Conexiones											
a. Retorno	3/4"	3/4"	3/4"	3/4"	3/4"	3/4"	3/4"	3/4"	3/4"	3/4"	3/4"
b. Ida	3/4"	3/4"	3/4"	3/4"	3/4"	3/4"	3/4"	3/4"	3/4"	3/4"	3/4"
c. Entrada agua red	1/2"	1/2"	1/2"	1/2"	-	-	-	-	3/4"	3/4"	
d. Salida de ACS	1/2"	1/2"	1/2"	1/2"	-	-	-	-	3/4"	3/4"	
e. Desagüe	-	-	-	-	-	-	-	-	1/2"	1/2"	





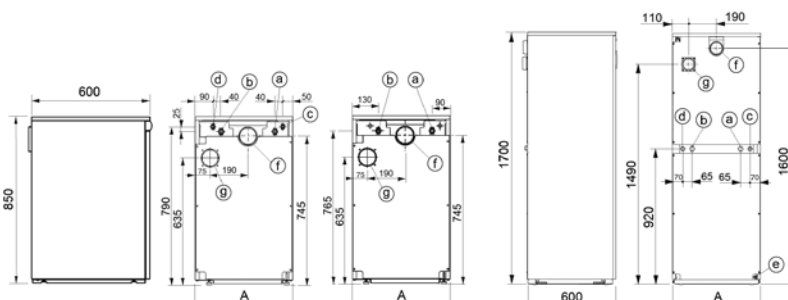













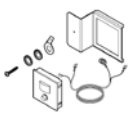





Dimensiones (mm)										
A. Ancho	450	450	490	490	450	450	490	490	600	600
Øf. Salida humos	123	123	80 (*)	80 (*)	123	123	80 (*)	80 (*)	123	80 (*)
Øg. Entrada aire	-	-	80 (*)	80 (*)	-	-	80 (*)	80 (*)	-	80 (*)

(*) Longitud máxima:
 Conducto doble 80 mm = 2 x 7 m + codo 90°
 La longitud equivalente codo 90° es de 0,6 m
 1 m menos de aspiración, permite 0,5 m más de expulsión.



BAXI ofrece una verificación gratuita de la Puesta en Marcha de la caldera, realizada, a petición del usuario, por el Servicio Oficial de Asistencia Técnica BAXI.

Accesorios Grupos Térmicos de Gasóleo

					
Argenta Condens	Acumulador de 150 litros de acero inoxidable para instalar debajo de calderas Argenta GT 24 y 32 kW (Clase de eficiencia B)	Acumulador de 150 litros de acero inoxidable con protección catódica para instalar debajo de calderas Argenta GT 24 y 32 kW (Clase de eficiencia B)	Accesorios de conexión con V3V para acumulador Inox con caldera Argenta GT 24 y 32 kW	Kit para acumulador externo con válvula de 3 vías (sonda de ACS, válvula de 3 vías y conectores placa electrónica)	Kit para acumulador externo con segundo circulador (sonda de ACS y conectores placa electrónica)
Referencia	7223607	7223761	7614827	7647631	7657411
PVP	1.210 €	1.440 €	250 €	260 €	11,25 €
					
Argenta Condens	Equipamiento hidráulico para calderas Argenta GT 40 y 50 kW (circulador, vaso de expansión 18 l, válvula de seguridad)	Kit salida concéntrica 80/125 mm Argenta Condens 24 y 32 (no versiones F)	Control electrónico circuito con válvula mezcladora (hasta 2 circuitos)	Kit tester de ánodo para Argenta GTA	Kit protección catódica electrónica para Argenta GTA
Referencia	7616272	7605520	7628144	7630937	7622082
PVP	350 €	90 €	129 €	47 €	130 €
					
Lidia Plus e Gavina Plus	Kit adaptación salida chimenea estancia a 80/125 mm para calderas Lidia (versión F)	Kit adaptación salida chimenea estancia a 80/125 mm para calderas Gavina (versión F)	Kit salida de humos 2x80 mm (terminales)	Indicador estado de ánodo de magnesio para acumuladores de calderas Lidia GTA	
Referencia	147064104	190034158	190034059	148026000	
PVP	123 €	123 €	63,05 €	19 €	
					
Regulación Confort (Lidia y Laia Confort)	Termostato vía radio RA 200	Termostato vía hilos TA 200	Sonda exterior SE-10	Módulo repetidor MR 200	Módulo de conexión MC 200
Clasificación ErP	IV	IV	VII (Conjuntamente con TA o RA 200)	-	-
Contribución a la eficiencia según ErP	2%	2%	3,5%	-	-
Referencia	195180012	195180011	195120001	195190013	195190014
PVP	181 €	112 €	28,80 €	104 €	53 €
					
Regulación Confort (Lidia y Laia Confort)	Kit conexión caldera-acumulador KA-210	Mando a distancia MD 200	Sonda de ida SI-10	Módulo de conexión MC 210	Mando de control GTI/GTA
Referencia	147067095	195190012	195120002	195190020	147057273
PVP	57 €	53 €	14,40 €	84 €	50 €



Packs de alta eficiencia

Conjuntos de producto para la mejora de la eficiencia y clase de eficiencia de las instalaciones de calefacción y agua caliente sanitaria.

Energía solar térmica: el uso de energía solar térmica junto con grupos térmicos de gasóleo supone un ahorro efectivo en la generación de ACS.



	ARGENTA GTI Condens		ARGENTA GTIF Condens		ARGENTA GTA Condens		ARGENTA GTAF Condens	
	24	32	24	32	24/110	32/160	24/110	32/160
Clase de eficiencia en Calefacción	A	A	A	A	A	A	A	A
Clase de eficiencia en ACS / Perfil demanda	A+/XL	A+/XL	A+/XL	A+/XL	A+/XXL	A+/XXL	A+/XXL	A+/XXL
	SE 300 / 2 Sol 200 SCP		SE 300 / 2 Sol 200 SCP		SE 300 / 2 Sol 200 SCP		SE 300 / 2 Sol 200 SCP	
Referencia	7223616	7223618	7223620	7223622	7223624	7223626	7223628	7223630
PVP	6.156 €	6.254 €	6.244 €	6.342 €	6.881 €	7.146 €	6.969 €	7.234 €
	SE 300 / 2 Sol 200 ST		SE 300 / 2 Sol 200 ST		SE 300 / 2 Sol 200 ST		SE 300 / 2 Sol 200 ST	
Referencia	7223617	7223619	7223621	7223623	7223625	7223627	7223629	7223631
PVP	6.127 €	6.225 €	6.216 €	6.314 €	6.853 €	7.117 €	6.941 €	7.205 €



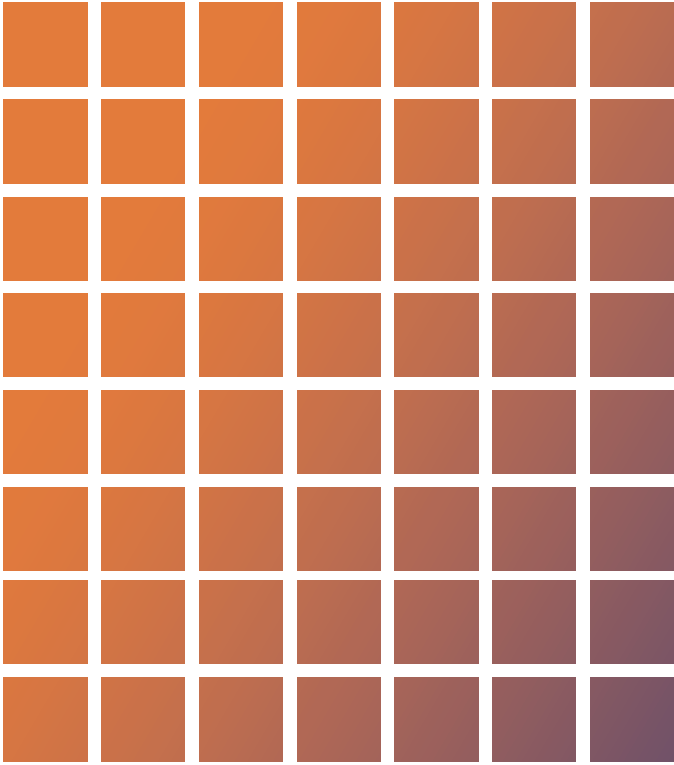

Biomasa



CALDERAS DE PELLETS	Caldera CBP Matic	72
	Estufa CBP Compact	73
ESTUFAS DE PELLETS	Estufas de agua Alae y Coral	74
	Estufas de aire Elba y Nerta	75
CALDERAS DE LEÑA	Caldera CBL	76
	Calderas de policomcombustible P30	77
INSERTABLES DE LEÑA	Insertables de agua Serbal, Albizia y Musa	78
	Insertables de aire Idesia, Arizonia y Ceiba	79

Caldera CBP Matic

Muy reducido nivel de mantenimiento: la caldera incorpora un sistema de limpieza automático de turbuladores y del quemador, además integra un depósito de cenizas de gran volumen.

Fácil instalación: la caldera incorpora todos los elementos hidráulicos necesarios en la instalación (vaso de expansión, circulador de alta eficiencia, válvula de seguridad y válvula mezcladora).

Depósito de pellets integrado: la caldera incluye un depósito de pellets de 45 kg, no siendo necesario incluir en la instalación otro adicional. Existe como accesorio un depósito de pellets de 200 kg que se puede instalar a ambos lados de la caldera.

Alto rendimiento: la caldera ha sido homologada por el TÜV consiguiendo el máximo nivel de rendimiento (clase 5).



	18	24
Potencia térmica nominal kW	18,7	24,0
Potencia térmica reducida kW	9,7	12,5
Rendimiento a potencia nominal %	90,0	90,2
Rendimiento a potencia reducida %	90,2	90,3
Potencia eléctrica nominal W	150	150
Potencia eléctrica en el encendido W	450	450
Tensión de alimentación V	230	230
Anchura silo 200 kg (accesorio) mm	539	539
Peso kg	350	350
Referencia	7222615	7222616
PVP	3.970 €	4.120 €

Depósito de pellets de 200 kg (accesorio)

Referencia	7222618
PVP	790 €

Puesta en marcha (opcional): 150€

La puesta en marcha (PEM) de estas calderas sólo se efectuará a petición del cliente. Los precios que se citan son para poblaciones con servicio de post-venta. Para otras poblaciones, se repercutirá el coste del desplazamiento.

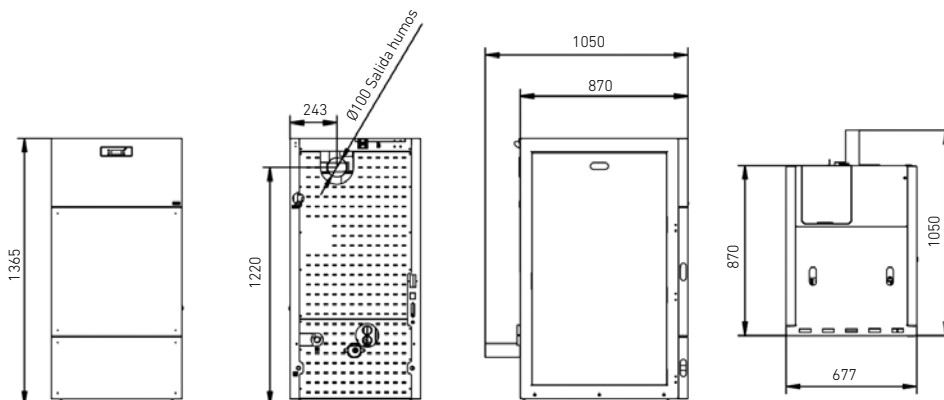

Estufa CBP Compact

Dimensiones reducidas: permite ser instalada en locales de reducidas dimensiones.

Apta para locales no habitables: la estufa CBP Compact está altamente aislada para que el calor producido se transmita principalmente al agua, con lo que las pérdidas al ambiente son muy pequeñas.

Fácil instalación: la estufa incorpora todos los elementos hidráulicos necesarios en la instalación (vaso de expansión, circulador y válvula de seguridad).

Elevada autonomía de uso: la estufa incluye un depósito de pellets de 60 kg.

Sistema anticondensados: el sistema de gestión electrónica anticondensación permite gestionar de forma eficaz la bomba de circulación con el fin de evitar problemas de condensación.



	17	23
Potencia térmica máxima (agua/aire) kW	18,1 / 1,1	23,8 / 2,0
Potencia térmica reducida (agua/aire) kW	7,3 / 0,7	9,3 / 0,9
Rendimiento a potencia nominal %	88,0	88,0
Rendimiento a potencia reducida %	92,0	92,0
Potencia eléctrica nominal W	134	134
Potencia eléctrica en el encendido W	434	434
Tensión de alimentación V	230	230
Peso kg	225	225
Referencia	7222619	7222620
PVP	3.150 €	3.300 €

Puesta en marcha (opcional): 150€

La puesta en marcha (PEM) de estas estufas sólo se efectuará a petición del cliente. Los precios que se citan son para poblaciones con servicio de post-venta. Para otras poblaciones, se repercutirá el coste del desplazamiento.

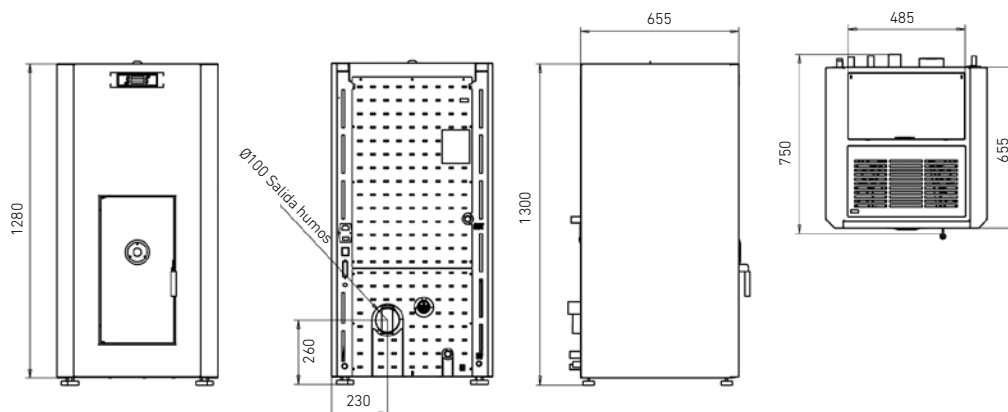

Estufas de agua Alae y Coral

Múltiples soluciones para diferentes tipos de decoración:

hasta 6 estéticas diferentes a seleccionar.

Fácil instalación: las estufas incorporan todos los elementos hidráulicos necesarios en la instalación (vaso de expansión, circulador y válvula de seguridad).

Elevada autonomía de uso:

las estufas incluyen un depósito de pellets de 30 kg en el caso del modelo Alae y de 45 kg en el caso del modelo Coral.

Sistema anticondensados:

el sistema de gestión electrónica anticondensación permite gestionar de forma eficaz la bomba de circulación con el fin de evitar problemas de condensación.



	Alae			Coral		
Potencia térmica máxima (agua/aire) kW	15,1 / 1,9			20,4 / 2,6		
Potencia térmica reducida (agua/aire) kW	6,0 / 0,9			8,9 / 1,5		
Rendimiento a potencia máxima %	91,0			90,0		
Rendimiento a potencia reducida %	94,0			92,0		
Potencia eléctrica nominal W	134			134		
Potencia eléctrica en el encendido W	434			434		
Tensión de alimentación V	230			230		
Peso kg	180			212		
Dimensiones (Alto x Ancho x Profundo) mm	1170 x 630 x 580			1220 x 700 x 660		
Estufa sin envolvente						
Referencia	7503419			7503418		
PVP	3.050 €			3.310 €		
Envolvente Classic						
	Blanco	Negro	Burdeos	Blanco	Negro	Burdeos
Referencia	7503425	7503719	7503424	7503422	7503718	7503423
PVP	190 €	190 €	190 €	200 €	200 €	200 €
Envolvente Color						
	Azul	Verde	Amarillo	Azul	Verde	Amarillo
Referencia	7223404	7223405	7223406	7223399	7223400	7223401
PVP	190 €	190 €	190 €	200 €	200 €	200 €
Kit conexión termostato de ambiente	Opcional para estufas agua					
Referencia (*)	7502732					
PVP	69 €					

(*) Se recomienda utilizar el termostato de ambiente TM-1.

Puesta en marcha (opcional): 40€

La puesta en marcha (PEM) de estas estufas sólo se efectuará a petición del cliente. Los precios que se citan son para poblaciones con servicio de post-venta. Para otras poblaciones, se repercutirá el coste del desplazamiento.

Estufas de aire Elba y Nerta

Múltiples soluciones para diferentes tipos de decoración:

hasta 8 estéticas diferentes a seleccionar.

Elevada autonomía de uso:

las estufas incluyen un depósito de pellets de 20 kg en el caso del modelo Nerta y de 15 kg en el caso del modelo Elba.

Rápido calentamiento de la estancia:

las estufas disponen de un ventilador tangencial que impulsa el calor a la estancia para calentarla rápidamente, se pueden seleccionar 5 velocidades.



		Elba	Nerta
Potencia máxima	kW	7,5	9,6
Potencia reducida	kW	4,2	5,2
Rendimiento a potencia máxima	%	82,8	88,0
Rendimiento a potencia reducida	%	84,0	90,0
Potencia eléctrica nominal	W	122	122
Potencia eléctrica en el encendido	W	378	378
Tensión de alimentación	V	230	230
Peso	kg	98	118
Dimensiones (Alto x Ancho x Profundo)	mm	950 x 520 x 470	1130 x 525 x 445

Estufa sin envolvente

Referencia	7503421	7503420
PVP	1.620 €	1.910 €

Envolvente Classic

	Blanco	Negro	Burdeos	Blanco	Negro	Burdeos
Referencia	7503429	7503721	7503428	7503426	7503720	7503427
PVP	135 €	135 €	135 €	150 €	150 €	150 €

Envolvente Color

	Azul	Verde	Amarillo	Azul	Verde	Amarillo
Referencia	7223414	7223415	7223416	7223409	7223410	7223411
PVP	135 €	135 €	135 €	150 €	150 €	150 €

Envolvente Vintage

	Piedra	Madera	Piedra	Madera
Referencia	7223417	7223418	7223412	7223413
PVP	315 €	150 €	340 €	170 €

Puesta en marcha (opcional): 40€

La puesta en marcha (PEM) de estas estufas sólo se efectuará a petición del cliente. Los precios que se citan son para poblaciones con servicio de post-venta. Para otras poblaciones, se repercutirá el coste del desplazamiento.

Caldera CBL



Elevado rendimiento: caldera para troncos de leña con sistema de combustión de llama invertida, diseñada y construida s/ EN 303-5, Clase 4 de rendimiento y emisiones.

Máxima seguridad: control de la combustión mediante un extractor de humos dispuesto a la salida de la chimenea que mantiene la cámara de combustión en depresión. Incorpora un equipo de antiembalamiento de serie que puede montarse a la derecha o a la izquierda.

Muy reducido nivel de mantenimiento: prolongados intervalos de limpieza de la caldera, gracias a una mínima generación de cenizas y a un amplio volumen de almacenamiento de las mismas.

Fácil acceso para la carga: amplia puerta, con una cámara de combustión que permite la carga de troncos de hasta 50 cm de longitud.

32

Potencia térmica útil	kW	32,0
Rendimiento útil	%	88,6
Temperatura máx. de trabajo	°C	100
Presión máxima de trabajo	bar	3
Capacidad agua	l	120
Volumen del hogar	l	90
Peso	kg	450
Referencia		190111100
PVP		4.250 €

Accesorios	Módulo de control de temp. de retorno	Regulador de tiro chimenea Ø 150 mm	Termómetro de humos
Referencia	190014020	190014021	190014022
PVP	310 €	93 €	15 €
	Depósito de inercia, modelo 800 IN-T	Depósito combinado Inercia / ACS, modelo 1000/250 E-T	
Referencia	148110513	148112378	
PVP	1.256 €	2.952 €	

Puesta en marcha (opcional): 150€

La puesta en marcha (PEM) de estas calderas sólo se efectuará a petición del cliente. Los precios que se citan son para poblaciones con servicio de post-venta. Para otras poblaciones, se repercutirá el coste del desplazamiento.

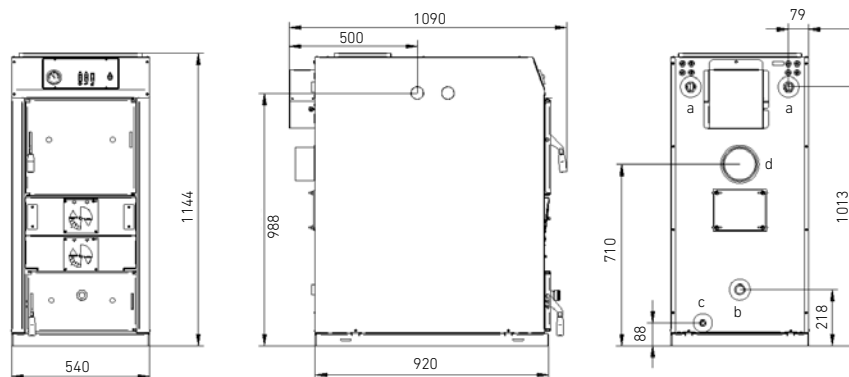

- a. Ida 1 1/4" Gas/H
- b. Retorno 1 1/4" Gas/H
- c. Desagüe 1/2" Gas/H
- d. Chimenea Ø exterior = 129 mm

Calderas de policomcombustible P30



Versatilidad a nivel de combustibles: las calderas de policomcombustible P30, permiten el uso tanto con combustibles sólidos (carbón o leña) como con gasóleo.

Robustez y durabilidad: las calderas están fabricadas en hierro fundido con parrillas refrigeradas probadas hasta 8 bar.

Fácil limpieza: acceso desde la puerta delantera de carga al circuito de humos. Además la caja de humos dispone de un registro de limpieza.

	4	5	6	7	8	9
Número de elementos	4	5	6	7	8	9
Potencia térmica nominal combustible sólido (1) kW	14,9	19,3	23,3	27,9	32,6	37,2
Rendimiento combustión combustible sólido (1) %	80,4	80,3	80,2	80,1	80,0	80,0
Potencia térmica nominal combustible gasóleo kW	23,3	29,1	34,9	40,7	46,5	52,3
Rendimiento combustión combustible gasóleo %	89,4	89,3	89,2	89,1	89,0	89,9
Tensión de alimentación V	230	230	230	230	230	230
Peso kg	163	196	228	262	292	326
Cota A mm	414	519	624	729	834	939
Referencia	140300450	140300550	140300650	140300750	140300850	140300950
PVP	1.362 €	1.655 €	1.883 €	2.126 €	2.418 €	2.710 €

Equipo de transformación para gasóleo (2)

(Incluye puerta quemador, pantalla de humos, cuadro de mandos y microrruptor)

Referencia	146074000
PVP	444 €

Regulador de temperatura 3/4"

(Incluido en todas las calderas P30)

Referencia	186908400
PVP	34,40 €

Equipo antiembalamiento

AE1 (4 a 6 elementos)

AE2 (7 a 9 elementos)

Referencia	146074003	146074004
PVP	415 €	1.370 €

(1) Potencia obtenida con carbón:
 • Granulometría: 20-60 mm
 • PCI: 7.000 kcal/kg

(2) Consultar tabla de acoplamiento en Quemadores y Calderas

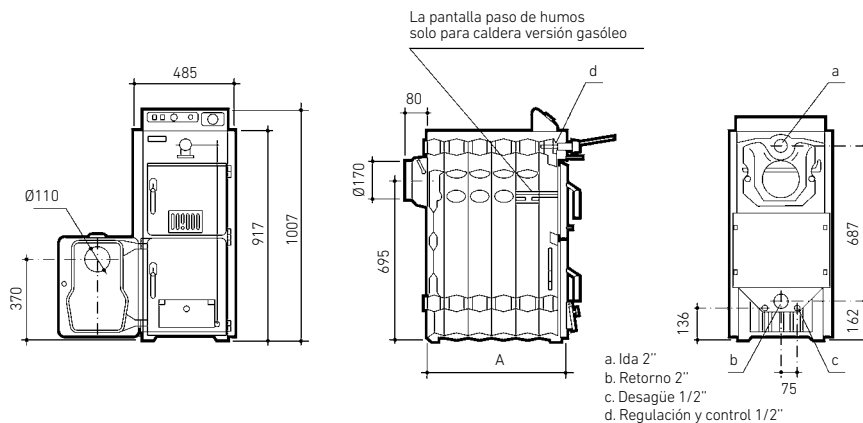

Insertables de agua Serbal, Albizia y Musa

Eficiencia y confort: si ya se dispone de una chimenea o se quiere tener una y al mismo tiempo calentar toda la casa, la mejor solución es un insertable con intercambiador de agua, que hace que el calor circule por las unidades de radiador, consiguiendo así un confort total en toda la vivienda.

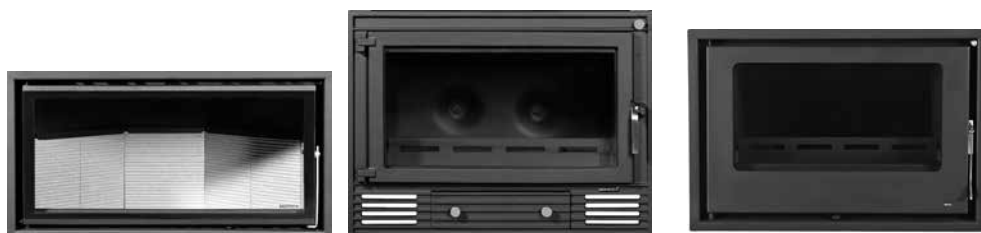

		Serbal	Albizia	Musa
Potencia nominal global	kW	30,0	30,0	29,0
Potencia nominal de agua	kW	16,5	21,0	20,5
Potencia nominal de aire	kW	13,5	7,0	8,5
Rendimiento	%	80,0	70,0	71,0
Tensión de alimentación	V	230	230	230
Peso	kg	192	230	200
Volumen de agua	l	45	40	30
Presión máxima	bar	3	3	3
		Sin aro embellecedor	Con aro embellecedor	
Referencia		190710001	190710004	190710000
PVP		2.008 €	2.297 €	1.310 €
				190710003
				1.449 €
Accesorio		Válvula de regulación termostática (instalación obligatoria en todos los modelos)		
Referencia		186908400		
PVP		34,40 €		

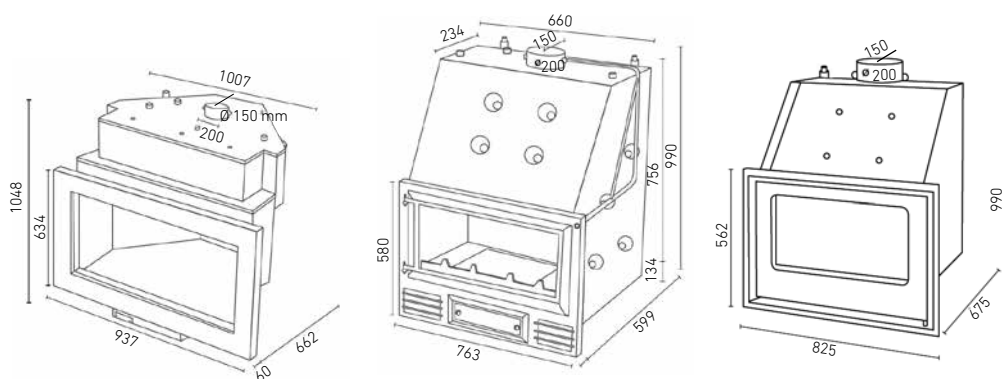

Insertables de aire Idesia, Arizonia y Ceiba

Diseño y eficiencia: los insertables son la solución perfecta para aquellos usuarios que buscan un sistema de chimenea que aúne diseño y un alto rendimiento. Todos los modelos disponen de aberturas superiores para distribuir el calor a otras estancias. Los modelos Arizonia y Ceiba disponen de un ventilador centrífugo para calentar la estancia donde están instalados de manera rápida.

Elegancia para el hogar: Los modelos Idesia cuentan con una puerta del tipo guillotina, que mejora la estética de la estancia donde se ubica.



		Idesia 850		Idesia 1100		Arizonia		Ceiba	
Potencia de uso	kW	13,7 - 25,4		13,7 - 25,4		6,7 - 12,4		9,5 - 17,6	
Potencia nominal	kW	19,5		19,5		9,5		13,5	
Rendimiento	%	77,0		77,0		74,0		79,0	
Peso	kg	300		330		94		107	
		Sin aro embellecedor	Con aro embellecedor	Sin aro embellecedor	Con aro embellecedor	Sin aro embellecedor	Con aro embellecedor		
Referencia		190720000	190720007	190720002	190720008	190720005	190720009	190720004	
PVP		2.745 €	3.015 €	3.648 €	3.929 €	1.083 €	1.186 €	987 €	

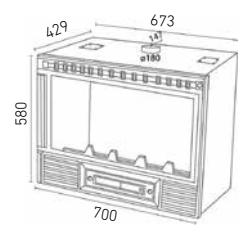
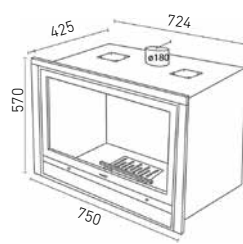
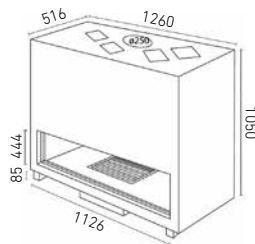
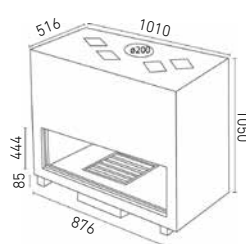

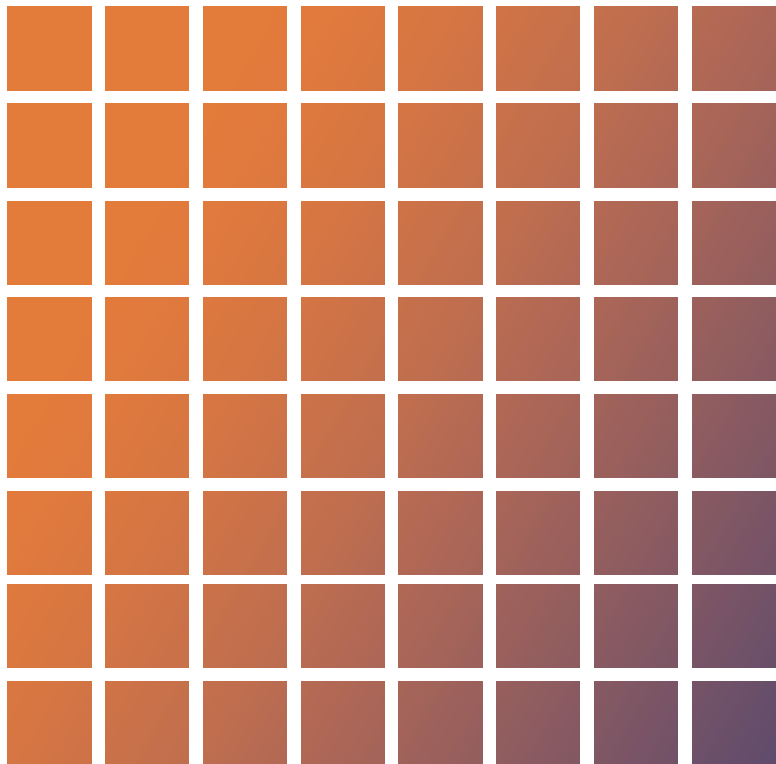

Calderas de media y gran potencia



BAXI
LA NUEVA CLIMATIZACIÓN

CALDERAS DE PIE DE CONDENSACIÓN	EuroCondens SGB	82
	Power HT Plus	86
	Módulos telegestión Web Server	89
CALDERAS MURALES DE CONDENSACIÓN	EcoTherm Plus WGB	90
	Bios Plus	94
CALDERAS DE CONDENSACIÓN PARA EXTERIOR	GMB Plus	98
ACCESORIOS DE EVACUACIÓN CALDERAS DE CONDENSACIÓN		100
CALDERAS Y GRUPOS TÉRMICOS DE BAJA TEMPERATURA A GAS Y GASÓLEO	NHF	102
	CPA-BTH	104
	CPA-BT	108
	BTEC	112
	BTECondens	114
REGULACIÓN MULTILEVEL	Cuadros de control	115
BOMBA DE CALOR DE GAS	BC Absorgas	116
EQUIPOS DE MICROCOGENERACIÓN	Dachs	118
MÓDULOS DE CONTABILIZACIÓN DE ENERGÍA	Termobox	120



EuroCondens SGB

Dimensiones compactas

para facilitar la reposición en instalaciones existentes: ancho inferior a 77 cm. en toda la gama.

Regulación Multilevel Plus

con posibilidad de telegestión mediante WebServer. Gestión de hasta 15 calderas en cascada mediante la regulación base.

Diseño robusto y moderno:

cuerpo caldera formado por elementos de fundición Aluminio-Silicio y quemador de premezcla con encendido electrónico.

La mejor solución para la ErP:

Esta completa gama de calderas es la solución más rentable y eficiente para el cumplimiento de la normativa ErP, a la vez que proporcionan el máximo ahorro energético en las instalaciones de media y gran potencia.



		SGB 125	SGB 170	SGB 215	SGB 260
Potencia útil 80/60 °C	kW	121,6	165,8	210,1	254,5
Potencia útil 50/30 °C	kW	133,1	181,3	229,6	278,1
Rendimiento útil (1) con carga 100%	%	106,5	106,6	106,8	107,0
Rendimiento útil (1) con carga 30%	%	106,6	106,7	106,9	107,0
Rendimiento útil (2) con carga 100%	%	97,3	97,5	97,7	97,9
Peso neto aproximado	kg	205	240	285	314
Longitud máx. evacuación (3)	m	60	60	60	60
Capacidad agua	l	29	34	38	45
Presión máxima de trabajo	bar	6	6	6	6
Tipo de gas (4)		GN/GP	GN/GP	GN/GP	GN/GP
Conexión gas	"	1"	1 1/2"	1 1/2"	1 1/2"
Conexiones Ida y Retorno IC-RC		DN 65	DN 65	DN 65	DN 65
Conexión Salida humos A	mm	160	160	200	200
Conexión entrada aire	mm	110	110	125	125
B	mm	1.008	1.008	1.171	1.264
C	mm	301	301	351	351
D	mm	401	401	514	607
G	mm	687	687	851	944
E	mm	134	134	163	163
Referencia		222995027	222995028	222995029	222995030
PVP		8.278 €	9.299 €	11.739 €	12.954 €

Forma de suministro

En un solo bulto, completamente montadas y prerreguladas de fábrica. Incluye sonda exterior.

Funciones de la regulación Multilevel (incluida de serie)

Mediante 3 salidas (230V) programables, permite la gestión de 1 circuito de ACS y/o circuitos directos de calefacción/bomba recirculación (uno por cada salida). Permite también la configuración de señales de alarma (mediante las salidas programables no ocupadas o por módulos EWM adicionales), entradas de sonda, señales ON/OFF y Paro/Marcha, todas programables y entrada 0-10V. Incluye función antilegionela, recirculación y tres programas horarios. Permite la aplicación de funciones mediante un máximo de 3 módulos EWM interiores (señales de alarma, circuitos directos, circuitos con válvula mezcladora, etc.) y de hasta la gestión de 16 dispositivos de control externos (que equivalen a unos 30 circuitos de calefacción adicionales).

(1) Temp. ida/retorno de 50/30°C. Temp. media = 40°C

(2) Temp. ida/retorno de 80/60°C. Temp. media = 70°C

(3) Para funcionamiento estanco o con toma de aire de la sala, respetando el diámetro indicado en la tabla superior

(4) Se suministran preparadas para gas natural. La transformación de gas natural a gas propano, para los modelos que admiten ambos combustibles, esta incluida en la puesta en marcha opcional, su utilización en gas propano, en aquellos modelos.

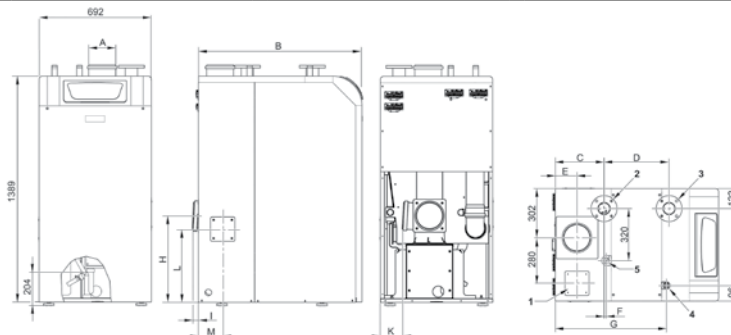

Puesta en marcha (opcional): 155€

La puesta en marcha (PEM) de estas calderas sólo se efectuará a petición del cliente. Los precios que se citan son para poblaciones con servicio de post-venta. Para otras poblaciones, se repercutirá el coste del desplazamiento. El precio que se cita es para la PEM de calderas individuales. Se aplicará el 50% del valor de la PEM a partir de la segunda caldera y por cada caldera adicional, en instalaciones de dos o más EuroCondens conectadas para funcionamiento en cascada, actuando como generador único desde una regulación común (es necesario un módulo BM en cada caldera, para configurar la cascada).

Ratio de modulación 1:6 para un funcionamiento más eficiente, fiable y silencioso (ratio 1:5 en modelos SGB 400-610).

Versatilidad de conexiones en la salida de humos: superior o posterior. Conexión de la entrada de aire: superior, posterior o lateral.

Amplia gama de accesorios hidráulicos, de regulación y de evacuación. Ver capítulo "Controles y Regulación". Ver también el apartado "Regulación Multilevel" en este mismo capítulo.

Bajas emisiones contaminantes:
< 35 mg/kWh en NOx (Clase 5)
< 15 mg/kWh en CO.



SGB 300	SGB 400	SGB 470	SGB 540	SGB 610
294,0	393,8	459,0	526,9	595,7
321,3	426,0	496,6	570,3	644,8
107,1	106,5	105,7	105,6	105,7
107,1	106,6	105,9	105,7	105,8
98,0	98,0	97,7	97,6	97,7
344	540	598	636	674
60	50	50	50	50
53	73	84	97	106
6	6	6	6	6
GN/GP	GN	GN	GN	GN
1 1/2"	2"	2"	2"	2"
DN 65	DN 80	DN 80	DN 80	DN 80
200	250	250	250	250
125	160	160	160	160
1.357	1.882	2.192	2.192	2.192
351	-	-	-	-
700	709	1.018	1.018	1.018
1.037	-	-	-	-
163	-	-	-	-
222995031	222995032	222995033	222995034	222995035
14.577 €	20.414 €	22.468 €	24.295 €	25.908 €

En un solo bulto, completamente montadas y prerreguladas de fábrica. Incluye sonda exterior.

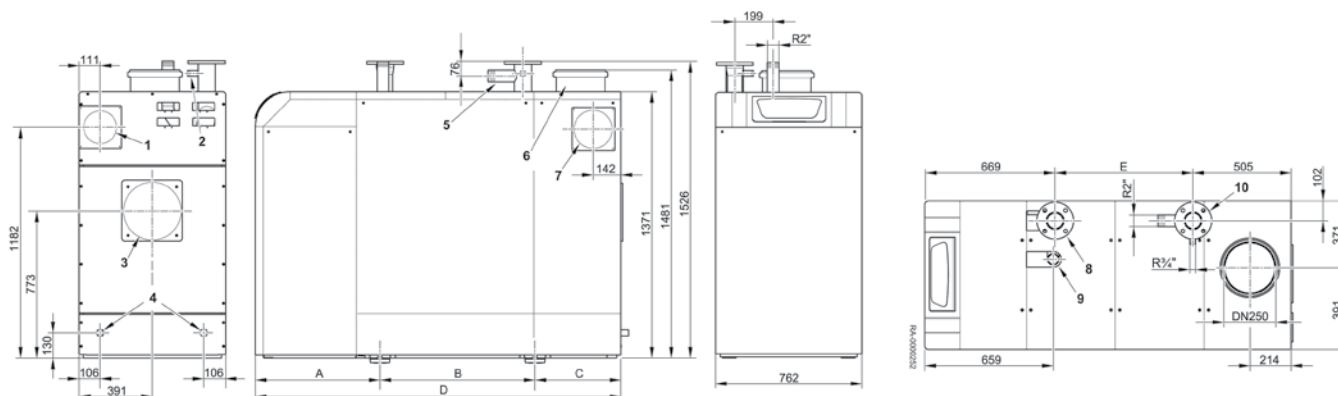



Conjuntos Modulares EuroCondens SGB

Homologado como un único generador, según la Directiva 2009/142/CE relativa a los aparatos de gas, lo que permite evacuar mediante una única chimenea.



Incluyen kit colector de humos para evacuación a una chimenea común. Posibilidad de conexión superior o posterior mediante codos de 90°.

Disponibilidad de kits hidráulicos como accesorios para facilitar la instalación, que incluyen colectores ida y retorno, válvulas de corte y antirretorno y circuladores Quantum acorde a ErP.

El mejor conjunto modular para grandes instalaciones:

Una combinación integral perfecta para las Soluciones Comerciales de mayor demanda calorífica, facilitando su instalación en el mínimo espacio y con las máximas prestaciones de un conjunto funcionando y gestionado como generador único.

	SGB 2x215	SGB 2x260	SGB 2x300
Potencia útil 80/60 °C	kW 420,2	509,0	588,0
Potencia útil 50/30 °C	kW 459,2	556,2	642,6
Rendimiento útil (1) con carga 100%	% 106,8	107,0	107,1
Rendimiento útil (1) con carga 30%	% 106,9	107,0	107,1
Rendimiento útil (2) con carga 100%	% 97,7	97,9	98,0
Peso neto aproximado	kg 570	628	688
Diámetro chimenea común	mm 200 / 250	250	250 / 300
Long. máx. evacuación chimenea	m 20 / 60	40	25 / 60
Capacidad agua	l 76	90	106
Presión máxima de trabajo	bar 6	6	6
Tipo de gas (4)	GN/GP	GN/GP	GN/GP
Referencia	222995036	222995037	222995038
PVP	23.645 €	26.002 €	29.150 €
Forma de suministro	En tres bultos. Incluye sonda exterior, colector de humos, 2 módulos BM y 2 sondas para montaje en vaina.		
Kit hidráulico KB para 2xSGB (opcional)	KB 1	KB 2	KB 2
Referencia	222927371	222927372	222927372
PVP	4.849 €	5.709 €	5.709 €
Circuladores incluidos	Quantum ECO 40	Quantum ECO 50 M	Quantum ECO 50 M
Colector de humos BK para 2xSGB (incluido en todos los Conjuntos Modulares SGB)	BK 250/2 ⁽³⁾	BK 250/2 ⁽³⁾	BK 250/2 ⁽³⁾
Referencia	141047015	141047015	141047015
PVP	730 €	730 €	730 €

(1) Temp. ida/retorno de 50/30°C. Temp. media = 40°C

(2) Temp. ida/retorno de 80/60°C. Temp. media = 70°C

(3) Disponible BK 250/1 para 2xSGB 125-170, referencia 141047014 y PVP 710 €.

(4) Se suministran preparadas para gas natural. La transformación de gas natural a gas propano, para los modelos que admiten ambos combustibles, esta incluida en la puesta en marcha opcional.

Puesta en marcha (opcional): 155€

La puesta en marcha (PEM) de estas calderas sólo se efectuará a petición del cliente. Los precios que se citan son para poblaciones con servicio de post-venta. Para otras poblaciones, se repercutirá el coste del desplazamiento. El precio que se cita es para la PEM de calderas individuales. Se aplicará el 50% del valor de la PEM a partir de la segunda caldera y por cada caldera adicional, en instalaciones de dos o más EuroCondens conectadas para funcionamiento en cascada, actuando como generador único desde una regulación común (es necesario un módulo BM en cada caldera, para configurar la cascada).

SGB 2x400	SGB 2x470	SGB 2x540	SGB 2x610
787,6	918,0	1.053,8	1.191,4
852,0	993,2	1.140,6	1.289,6
106,5	105,7	105,6	105,7
106,6	105,9	105,7	105,8
98,0	97,7	97,6	97,7
1.080	1.196	1.272	1.348
250 / 300	250 / 300	300 / 350	300 / 350
30 / 40	17 / 40	30 / 40	30 / 40
146	168	194	212
6	6	6	6
GN	GN	GN	GN
222995039	222995040	222995041	222995042
41.338 €	45.322 €	48.867 €	51.996 €

En tres bultos. Incluye sonda exterior, colector de humos, 2 módulos BM y 2 sondas para montaje en vaina.

KB 3	KB 3	KB 3	KB 4
222927373	222927373	222927373	222927374
6.969 €	6.969 €	6.969 €	7.383 €
Quantum 65 H	Quantum 65 H	Quantum 65 H	Quantum 80
BK 350	BK 350	BK 350	BK 350
141047029	141047029	141047029	141047029
1.600 €	1.600 €	1.600 €	1.600 €

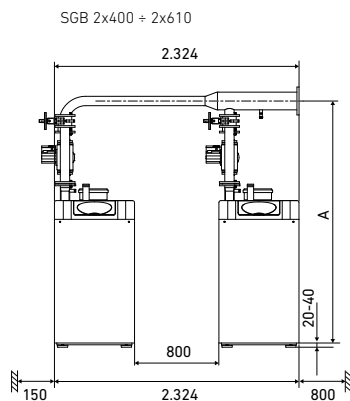
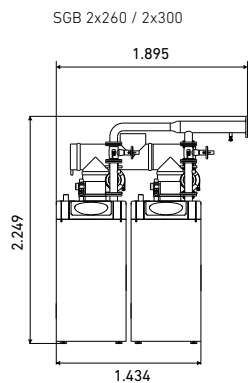
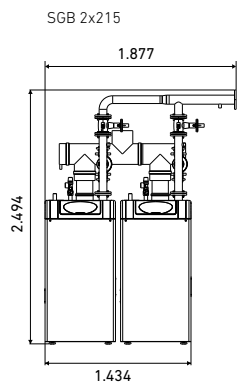

		KB3	KB4
A	mm	2.375	2.176
Anchura total *	mm	3.274	3.274

(*) Anchura total necesaria para poder hacer las tareas de mantenimiento.
 NOTA: los kits hidráulicos pueden montarse con la conexión hacia la izquierda/derecha.



Power HT Plus

Diseño robusto: intercambiador de calor monotérmico de acero inoxidable AISI 316 L y quemador de premezcla con encendido electrónico.

Bajas emisiones contaminantes: < 35 mg/kWh en NOx (Clase 5) y < 10 mg/kWh en CO.

Ratio de modulación 1:9 para un funcionamiento más eficiente, fiable y silencioso.

Amplia gama de accesorios de regulación: para gestión de calderas en cascada o instalaciones de alta o baja temperatura. Ver capítulo "Controles y Regulación".

		50 F	70 F
Potencia útil 80/60°C	kW	45,0	65,0
Potencia útil 50/30°C	kW	48,6	70,0
Clase de eficiencia en calefacción		A	A
Rendimiento útil (1) con carga 100%	%	105,0%	105,0%
Rendimiento útil (1) con carga 30%	%	108,4%	108,1%
Rendimiento útil (2) con carga 100%	%	97,4%	97,2%
Peso neto aproximado	kg	60	70
Ø conducto concéntrico evacuación humos	mm	80/125	80/125
Longitud máx. conducto concéntrico (3)	m	10	10
Ø conducto doble evacuación humos	mm	80	80
Longitud máx. conducto doble (3)	m	60	27
Ø conducto individual evacuación humos (tiro forzado)	mm	80 - 110	80 - 110
Longitud máx. conducto individual (4)	m	20 - 56	8 - 56
Capacidad agua	l	4	6
Presión máxima de trabajo	bar	4	4
Tipo de gas (5)		GN/GP	GN/GP
Conexión gas C	"	3/4"	3/4"
Conexiones Ida y Retorno B-A	"	1"	1"
Conexión condensados D		DN 18	DN 18
Referencia (6)		7612422	7612423
PVP		3.334 €	3.998 €
Forma de suministro		En un solo bulto	En un solo bulto

Funciones de la Regulación (incluida de serie)

Mediante 3 salidas (230V), permite la gestión de 1 circuito de ACS y/o circuitos directos de calefacción/bomba recirculación (uno por cada salida). Permite también la configuración de senales de alarma (mediante una salidas programable no ocupada o por módulos de aplicación programables), entradas de sonda, senales ON/OFF y Paro/Marcha, todas programables. Incluye función antilegionela, recirculación y tres programas horarios. Permite la aplicación de funciones mediante un máximo de 2 módulos de aplicación interiores (senales de alarma, circuitos directos, circuitos con válvula mezcladora, etc.) y de hasta la gestión de 16 dispositivos de control externos (corresponderían a unos 30 circuitos de calefacción adicionales).

(1) Temperatura ida/retorno de 50/30°C.
Temp. media = 40°C

(2) Temperatura ida/retorno de 80/60°C.
Temp. media = 70°C

(3) El conducto de aspiración debe ser como máximo de 15 metros para la Power HT Plus 50 F y 70 F, y de 7 metros para la Power HT Plus 90 F y 110 F

(4) La longitud horizontal no debe superar 2 metros + 2 codos

(5) Para su utilización en gas propano, es necesario solicitar el CAMBIO DE GAS correspondiente, en la confirmación del pedido. Esta transformación de gas estará incluida en el precio de la PEM de la caldera, si también se ha solicitado. En caso contrario, se deberá realizar la petición del CAMBIO DE GAS como se indica en el apartado de accesorios hidráulicos de esta caldera.

(6) Se suministra sin kit de evacuación. Ver accesorios de evacuación para calderas de condensación.

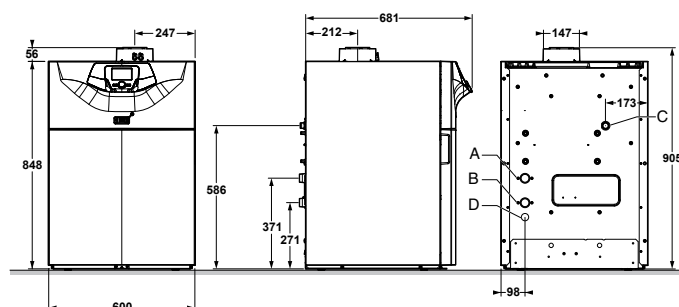
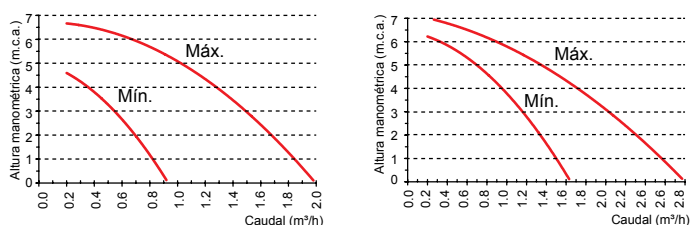

Puesta en marcha (opcional): 140€

La puesta en marcha (PEM) de estas calderas solo se efectuará a petición del cliente. Los precios que se citan son para poblaciones con servicio de post-venta. Para otras poblaciones, se repercutirá el coste del desplazamiento. El precio que se cita es para la PEM de calderas individuales. Se aplicará el 50% del valor de la PEM a partir de la segunda caldera y por cada caldera adicional, en instalaciones de dos o más Power HT Plus conectadas para funcionamiento en cascada, actuando como generador único desde una regulación común (es necesario un módulo BM en cada caldera, para configurar la cascada).

Versatilidad en la evacuación de humos: posibilidad de combustión estanca incluida de serie, mediante conducto concéntrico. Accesorio opcional disponible para evacuación mediante conducto doble. Ver apartado "Accesorios de evacuación calderas de condensación" de este capítulo.

Independencia hidráulica gracias al kit opcional, que se integra de forma compacta en la parte posterior de la caldera y permite asegurar el caudal mínimo de circulación que debe garantizarse.

Cuadro de control digital extraíble con pantalla retroiluminada con texto: fuera de la caldera funciona como un control remoto de la caldera y, además, como un termostato modulante programable.

90 F	110 F
85,0	102,0
91,8	110,2
A	A
105,5%	105,1%
108,2%	108,1%
97,3%	97,2%
104	109
110/160	110/160
10	10
110	110
27	27
110 - 125	110 - 125 - 160
38 - 56	28 - 43 - 56
9	10
4	4
GN/GP	GN/GP
1"	1"
1 1/2"	1 1/2"
DN 18	DN 18
7612424	7612426
4.711 €	5.085 €
En un solo bulto	En un solo bulto

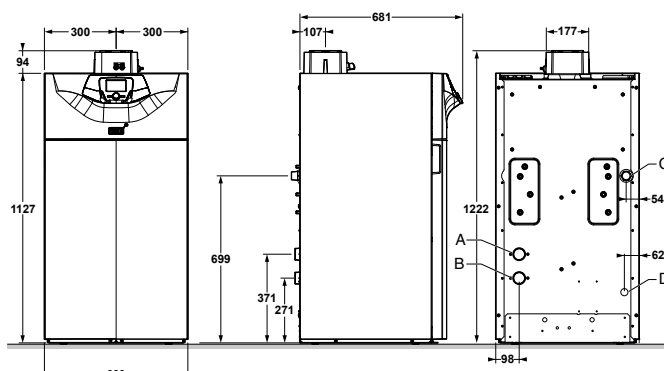
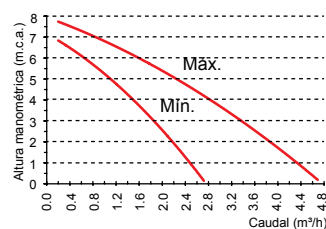
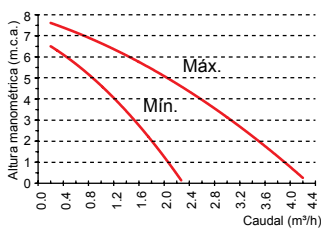

Accesorios hidráulicos Power HT Plus

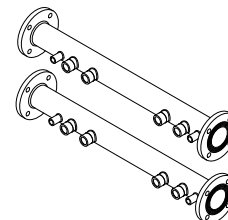
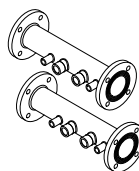

Kit hidráulico individual
(para instalación individual)

Para 50 F y 70 F

Referencia **7607401**
PVP **990 €**

Para 90 F y 110 F

Referencia **7606357**
PVP **1.443 €**

Kit hidráulico individual
(para instalación en cascada)

Para 50 F y 70 F

Referencia **7615358**
PVP **690 €**

Para 90 F y 110 F

Referencia **7615357**
PVP **850 €**

Kit colector individual
(1 por caldera)

Para 50 F, 70 F, 90 F y 110 F

Referencia **140040371**
PVP **395 €**

Kit colector doble
(para 2 calderas)

Para 50 F, 70 F, 90 F y 110 F

Referencia **140040375**
PVP **650 €**

Se integran perfectamente, tanto a nivel estético como funcional, en la parte posterior de la caldera. Permiten asegurar el caudal mínimo en el circuito primario de la caldera. Incluyen:

- Botella de equilibrio
- Circulador de alta eficiencia con señal PWM para el circuito primario.
- Válvulas antirretorno y de seguridad.

Permiten realizar la conexión hidráulica entre cada una de las calderas y los colectores de ida y retorno. Incluyen:

- Circulador de alta eficiencia con señal PWM para el circuito primario.
- Válvulas de corte, antirretorno y de seguridad.

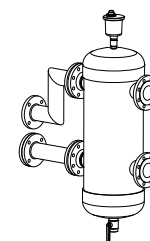
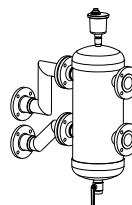

Kit de pletinas y juntas para cierre lateral de colectores del kit hidráulico y enlace a kit botella de equilibrio

Para 50 F, 70 F, 90 F y 110 F

Referencia **140040365**
PVP **120 €**

Kit botella de equilibrio para caudal máximo de 8,5 m³/h (conexión 2")

Referencia **140040408**
PVP **1.100 €**

Kit botella de equilibrio para caudal máximo de 18 m³/h (conexión DN 65)

Referencia **140040409**
PVP **1.790 €**

Kit botella de equilibrio para caudal máximo de 28 m³/h (conexión DN 80)

Referencia **140040410**
PVP **2.240 €**



Kit enlace entre colectores de dos kits hidráulicos

Para 50 F, 70 F, 90 F y 110 F

Referencia **140040366**
PVP **49 €**

Cambio de gas. Tarifas de cambio de gas natural a gas propano

El cambio incluye el kit de transformación y la mano de obra. Si la transformación de gas se va a hacer en la puesta en marcha (PEM), tan sólo se abonará el importe de la PEM.

¡Importante! Si la transformación de gas se va a hacer en la PEM, es necesario avisar a nuestro ATC con antelación para que pueda disponer del kit de transformación correspondiente.

POWER HT PLUS 50 F	122 €
POWER HT PLUS 70 F	157 €
POWER HT PLUS 90 F	157 €
POWER HT PLUS 110 F	157 €

Importante: Debe garantizarse el caudal mínimo de circulación por el intercambiador de cada caldera. Los circuladores opcionales y las botellas de equilibrio correspondientes, suministradas por BAXI como accesorios, garantizan dichos caudales tanto en instalación individual como en cascada.

Módulos de Telegestión Web Server



Permite acceder a todos los parámetros del cuadro de control de la caldera de forma remota mediante PC, smartphone o tablet.
Comunicación local vía USB o remota mediante Ethernet ó GSM.
Envío de señales de alarma e informes de funcionamiento.



OZW672.01

Web Server para 1 dispositivo
Permite realizar la telegestión de 1 caldera mediante comunicación Ethernet.

Referencia	141047023
PVP	520 €

Puesta en marcha

Referencia	7220392
PVP	200 €

OZW672.04

Web Server para 4 dispositivos
Permite realizar la telegestión de hasta 4 calderas o dispositivos Multilevel (ISR ZR, ISR SSR o ISR BCA) mediante comunicación Ethernet.

Referencia	141047024
PVP	960 €

Puesta en marcha

Referencia	7220393
PVP	400 €

OZW672.16

Web Server para 16 dispositivos
Permite realizar la telegestión de hasta 16 calderas o dispositivos Multilevel (ISR ZR, ISR SSR o ISR BCA) mediante comunicación Ethernet.

Referencia	141047025
PVP	1.420 €

Puesta en marcha

Referencia	7220394
PVP	650 €

OZS164.23/101

Web Server GSM para 1 dispositivo
Permite realizar la telegestión de 1 caldera mediante comunicación Ethernet o GSM para control desde teléfono móvil mediante mensajería SMS.

Referencia	141047026
PVP	730 €

Puesta en marcha

Referencia	7220392
PVP	200 €

Compatibilidad de calderas	Accesorios adicionales requeridos
EuroCondens SGB	Módulo BM (ref. 141047018)
Power HT Plus	Módulo BM (ref. 141047018)
EcoTherm Plus WGB	Módulo BM (ref. 141047018)
Bios Plus	Módulo BM (ref. 141047018)
GMB Plus	Módulo BM (ref. 141047018)
CPA	-
BTEC	-
NHF	-



CUERPO CALDERA



EcoTherm Plus WGB

Diseño robusto: cuerpo caldera formado por elementos de fundición Aluminio-Silicio y quemador de premezcla con encendido electrónico.

Regulación Multilevel Plus con posibilidad de telegestión. Gestión de hasta 15 calderas en cascada mediante la regulación base.

Accesorios incluidos en modelos de 28 y 38 kW: circulador de calefacción de alta eficiencia, válvula de seguridad y manómetro análogo.



	28	38	50
Potencia útil 80/60°C	kW 27,2	36,8	48,5
Potencia útil 50/30°C	kW 29,2	39,0	51,9
Clase de eficiencia en calefacción	A	A	A
Rendimiento útil (1) con carga 30%	% 106,4%	105,6%	107,3%
Rendimiento útil (2) con carga 100%	% 99,3%	99,3%	99,3%
Peso neto aproximado	kg 53	53	61
Longitud máx. conducto concéntrico (3)	m 20	11	25
Longitud máx. conducto simple (4)	m 25	15	23
Capacidad agua	l 3,6	3,6	4,7
Presión máxima de trabajo	bar 4	4	4
Tipo de gas (5)	GN/GP	GN/GP	GN/GP
Conexión gas	" 3/4"	3/4"	1"
Conexiones Ida y Retorno HV-HR	" 1"	1"	1 1/2"
Conexión condensados KA	mm		25
Ø conducto concéntrico evacuación humos	mm 80/125	80/125	110/160
A	mm 407	407	447
B	mm 167	167	168
C	mm 130	130	132
Referencia (6)	7224489	7224490	222995024
PVP	2.517 €	2.777 €	3.697 €

Forma de suministro En un solo bulto. Incluye sonda exterior

Funciones de la regulación Multilevel (incluida de serie)

Mediante 3 salidas (230V) programables, permite la gestión de 1 circuito de ACS y/o circuitos directos de calefacción/bomba recirculación (uno por cada salida). Permite también la configuración de señales de alarma (mediante las salidas programables no ocupadas o por módulos EWM adicionales), entradas de sonda, señales ON/OFF y Paro/Marcha, todas programables y entrada 0-10V. Incluye función antilegionela, recirculación y tres programas horarios. Permite la aplicación de funciones mediante un máximo de 3 módulos EWM interiores (señales de alarma, circuitos directos, circuitos con válvula mezcladora, etc.) y de hasta la gestión de 16 dispositivos de control externos (que equivalen a unos 30 circuitos de calefacción adicionales).

(1) Temperatura ida/retorno de 40/30°C.
Temp. media = 35°C

(2) Temperatura ida/retorno de 70/50°C.
Temp. media = 60°C

(3) Si el conducto es horizontal la longitud máxima se reduce a 5 m. para todos los modelos

(4) Longitud máxima horizontal 3 m.

(5) Se suministran preparadas para gas natural. Para su utilización a gas propano, es necesario especificarlo en la confirmación del pedido, para cada caldera o conjuntos de calderas en cascada.

(6) Se suministra sin kit de evacuación. Ver accesorios de evacuación para calderas de condensación.

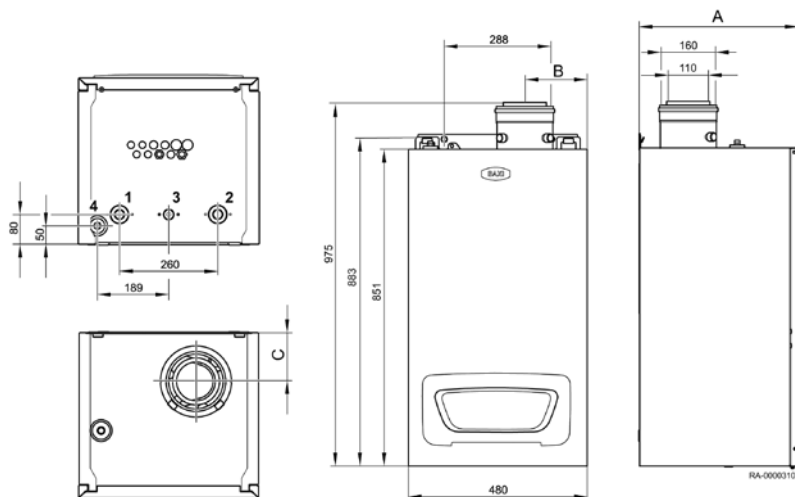

Puesta en marcha (opcional): 140€

La puesta en marcha (PEM) de estas calderas solo se efectuara a petición del cliente. Los precios que se citan son para poblaciones con servicio de post-venta. Para otras poblaciones, se repercutirá el coste del desplazamiento. El precio que se cita es para la PEM de calderas individuales. Se aplicará el 50% del valor de la PEM a partir de la segunda caldera y por cada caldera adicional, en instalaciones de dos o más Ecotherm Plus WGB conectadas para funcionamiento en cascada, actuando como generador único desde una regulación común (es necesario un módulo BM en cada caldera, para configurar la cascada).

Dimensiones compactas
para facilitar la instalación en cascada: ancho común de 48 cm. en toda la gama.

Bajas emisiones contaminantes:
< 25 mg/kWh en NOx (Clase 5)
y < 20 mg/kWh en CO.

Ratio de modulación 1:4 para un funcionamiento más eficiente, fiable y silencioso.

Amplia gama de accesorios de regulación: para gestión de calderas en cascada o instalaciones de alta o baja temperatura. Accesorios hidráulicos para instalaciones en cascada. Ver capítulo "Controles y Regulación".

70	90	110
67,9	87,3	106,8
72,5	93,1	113,5
A	A	A
108,1%	107,8%	107,7%
99,3%	99,3%	99,4%
72	84	84
14	10	8
23	20	20
5,8	7,8	7,8
4	4	4
GN/GP	GN/GP	GN/GP
1"	1"	1"
1 1/2"	1 1/2"	1 1/2"
25	25	25
110/160	110/160	110/160
541	585	585
168	163	163
132	152	152
222995025	7504270	222995026
4.765 €	5.564 €	6.027 €

En un solo bulto. Incluye sonda exterior

Accesorios para calderas EcoTherm Plus WGB 28 y 38



BS 120 C / BS 160 C

Depósitos acumuladores para montaje bajo caldera

Compatibles con modelos EcoTherm Plus WGB 28 y 38. Modelos de 120 y 160 litros. Precisa kit interconexión LS U2E.

	BS 120 C	BS 160 C
Ref.	148112512	148112513
PVP	650 €	720 €



ADH 2

Kit llaves de cierre

Kit conexiones con llaves de cierre 3/4" gas, 1" ida y retorno para calderas WGB 28 y 38.

Referencia	B24000040
PVP	110 €



LS U2E

Kit circulator ACS WGB

Kit conexión hidráulica para la conexión de un depósito de ACS externo BS 120 ó 160 con caldera WGB 28 y 38. Incluye circulator de alta eficiencia, tubos de conexión y sonda ACS.

Referencia	7503166
PVP	180 €



MAR2.28/38

2ª conexión retorno

Kit para una 2ª conexión de retorno de un circuito adicional para calderas WGB 28 y 38.

Referencia	B24000041
PVP	40 €



MAG-WGB

Vaso de expansión calefacción WGB

Vaso de expansión de calefacción de 12 l para caldera EcoTherm Plus WGB 28 y 38.

Referencia	B24000071
PVP	89 €



KWN

Equipo neutralización condensados

Equipo para la neutralización de condensados en las calderas WGB 28 y 38.

Referencia	B24000012
PVP	198 €

Accesorios para calderas EcoTherm Plus WGB 50, 70, 90 y 110



HEP 25-180-10

Circulador con señal PWM

Circulador modulante de alta eficiencia con señal PWM compatible con las calderas EcoTherm Plus WGB 50, 70, 90 y 110.

Referencia	7503165
PVP	592 €



ADH 25/40

Kit llaves de cierre

Kit conexiones con llaves de cierre de gas (DN 25) e ida/retorno calefacción (DN 40) para calderas WGB 50 a 110.

Referencia	B24000073
PVP	215 €



NEOP D / NEOP

Equipo neutralización condensados

Equipo para la neutralización de condensados en las calderas WGB 50 a 110. Válido hasta 300 kW (modelo NEOP D) y hasta 600 kW (modelo NEOP).

	NEOP D	NEOP
Ref.	222927369	222927370
PVP	385 €	620 €

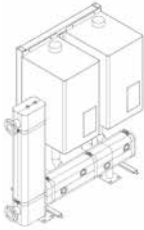

KU 2.16 / KU 3.16 / KU 4.25

Módulo hidráulico calderas en cascada

Colector hidráulico para 2, 3 ó 4 WGB 50/70/90/110 kW instaladas en línea. Incluye botella de equilibrio, aislamiento en espuma rígida PU, tubos de conexión flexible a caldera y válvula antirretorno.

	KU 2.16	KU 3.16	KU 4.25
Referencia	B24000081	B24000082	B24000083
PVP	2.500 €	3.180 €	4.015 €

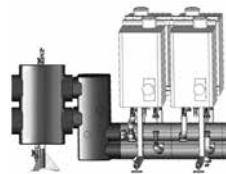

Módulo hidráulico calderas en cascada

Colector hidráulico para hasta 4 WGB 50/70/90/110 kW instaladas espalda con espalda. Incluye botella de equilibrio, aislamiento en espuma rígida PU, tubos de conexión flexible a caldera y válvula antirretorno.

Referencia	7212861
PVP	4.800 €

Accesorios comunes



PSG / PSMG

Módulo hidráulico para circuitos de calefacción

Módulo hidráulico para un circuito directo (PSG) o mezclador (PSMG). Incluye circulador de alta eficiencia, válvula de 3 vías motorizada (sólo modelo PSMG), termómetros, llaves de ida/retorno y aislamiento térmico.

	PSG	PSMG
Ref.	7503169	7503170
PVP	300 €	560 €



ÜV

Válvula diferencial

Válida para módulos hidráulicos PSG y PSMG.

Referencia	147094006
PVP	21 €

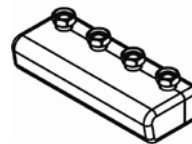

VS2 / VS3

Colector para circuitos de calefacción

Colector para dos (modelo VS2) o tres (modelo VS3) circuitos de calefacción. Compatible con módulos PSG y PSMG.

	VS2	VS3
Ref.	222978224	147094007
PVP	210 €	370 €



Bios Plus

Diseño robusto: intercambiador de calor monotérmico de acero inoxidable AISI 316 L y quemador de premezcla con encendido electrónico.

Bajas emisiones contaminantes: < 35 mg/kWh en NOx (Clase 5) y < 25 mg/kWh en CO.

Tecnología GAS INVERTER con ratio de modulación 1:9 para un funcionamiento más eficiente, fiable y silencioso.

Amplia gama de accesorios de regulación: para gestión de calderas en cascada o instalaciones de alta o baja temperatura. Accesorios hidráulicos para instalaciones en cascada. Ver capítulo "Controles y Regulación."

	50 F	70 F
Potencia útil 80/60°C	kW 45,0	65,0
Potencia útil 50/30°C	kW 48,6	70,0
Clase de eficiencia en calefacción	A	A
Rendimiento útil (1) con carga 100%	% 107,8	107,1%
Rendimiento útil (1) con carga 30%	% 105,0	105,0%
Rendimiento útil (2) con carga 100%	% 97,4	97,2%
Peso neto aproximado	kg 40	53
Longitud máx. conducto concéntrico (3)	m 10	10
Longitud máx. conducto doble (3)	m 60	30
Capacidad agua	l 4	6
Presión máxima de trabajo	bar 4	4
Tipo de gas (4)	GN/GP	GN/GP
Conexión gas	3/4"	3/4"
Conexiones Ida y Retorno IC-RC	1"	1"
Ø conducto concéntrico evacuación humos	mm 80/125	80/125
Ø conducto doble evacuación humos	mm 80	80
A	mm 377	505
Referencia (instalación individual) (5)	14H267102	14H268102
PVP	3.423 €	4.321 €
Referencia (instalación en cascada) (6)	140267102	140268102
PVP	3.253 €	4.151 €
Forma de suministro	En un solo bulbo	En un solo bulbo

Funciones de la Regulación (incluida de serie)

Mediante 3 salidas (230V), permite la gestión de 1 circuito de ACS y/o circuitos directos de calefacción/bomba recirculación (uno por cada salida). Permite también la configuración de señales de alarma (mediante una salidas programable no ocupada o por módulos de ampliación programables), entradas de sonda, señales ON/OFF y Paro/Marcha, todas programables. Incluye función antilegionela, recirculación y tres programas horarios. Permite la ampliación de funciones mediante un 1 módulo de ampliación interior (señales de alarma, circuitos directos, circuitos con válvula mezcladora, etc.) y de hasta la gestión de 16 dispositivos de control externos (que equivalen a unos 30 circuitos de calefacción adicionales).

(1) Temperatura ida/retorno de 50/30°C.
Temp. media = 40°C

(2) Temperatura ida/retorno de 80/60°C.
Temp. media = 70°C

(3) El conducto de aspiración debe ser como máximo de 15 metros para la Bios Plus 50 F y 70 F, y de 7 metros para la Bios Plus 90 F y 110 F

(4) Para su utilización en gas propano, es necesario solicitar el CAMBIO DE GAS correspondiente, en la confirmación del pedido. Esta transformación de gas estará incluida en el precio de la PEM de la caldera, si también se ha solicitado. En caso contrario, se deberá realizar la petición del CAMBIO DE GAS como se indica en el apartado de accesorios hidráulicos de esta caldera.

(5) Incluye kit salida de humos 80/125 para Bios Plus 50 F y 70 F, y kit salida de humos 110/160 para Bios Plus 90 F y 110 F. Consultar las combinaciones con otros kits en el apartado "Accesorios calderas de condensación" de este capítulo.

(6) Se suministra sin kit de evacuación. Ver accesorios de evacuación para calderas de condensación.

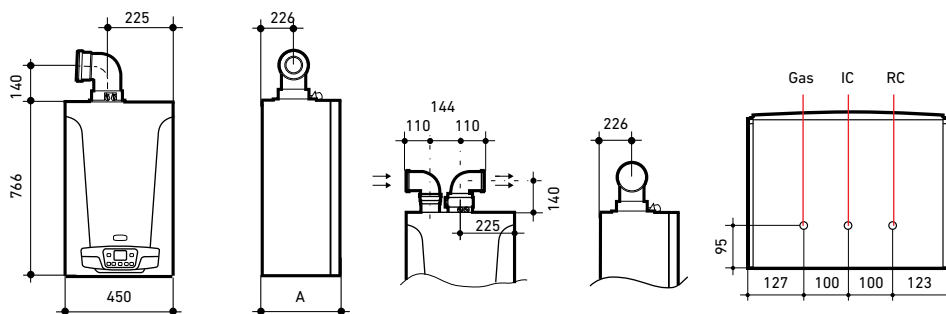

Puesta en marcha (opcional): 140€

La puesta en marcha (PEM) de estas calderas solo se efectuara a petición del cliente. Los precios que se citan son para poblaciones con servicio de post-venta. Para otras poblaciones, se repercutirá el coste del desplazamiento. El precio que se cita es para la PEM de calderas individuales. Se aplicará el 50% del valor de la PEM a partir de la segunda caldera y por cada caldera adicional, en instalaciones de dos o más Bios Plus conectadas para funcionamiento en cascada, actuando como generador único desde una regulación común (es necesario un módulo OCI 345 en cada caldera, para configurar la cascada).

Versatilidad en la evacuación de humos: posibilidad de combustión estanca incluida de serie, mediante conducto concéntrico. Evacuación mediante conducto doble solicitando la referencia de caldera correspondiente. Ver apartado "Accesorios de evacuación calderas de condensación" de este capítulo.

La gama Bios Plus requiere asegurar un caudal mínimo de circulación (indicado en los manuales de instalador).

90 F	110 F
85,0	102,0
92,3	110,3
A	A
107,5%	107,4%
105,5%	105,1%
97,3%	97,2%
83	93
10	10
27	27
9	10
4	4
GN/GP	GN/GP
1"	1"
1 1/2"	1 1/2"
110/160	110/160
110	110
-	-
14H269102	14H270102
5.311 €	5.707 €
140269102	140270102
5.136 €	5.532 €
En un solo bulto	En un solo bulto

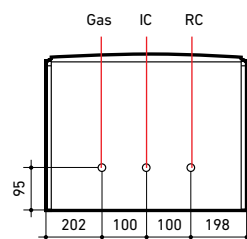
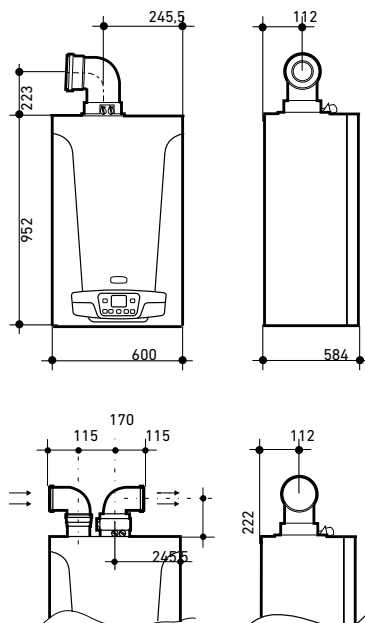

Accesorios hidráulicos Bios Plus

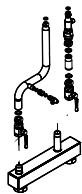

Kit hidráulico individual con botella de equilibrio

Para 50 F y 70 F

Referencia	140040431
PVP	445 €

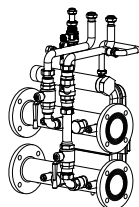

Kit hidráulico individual (1 por caldera)

Para 50 F y 70 F

Referencia	140040404
PVP	640 €

Para 90 F y 110 F

Referencia	140040405
PVP	953 €

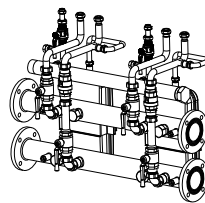

Kit hidráulico doble (para 2 calderas)

Para 50 F y 70 F

Referencia	140040406
PVP	1.164 €

Para 90 F y 110 F

Referencia	140040407
PVP	1.588 €



Kit de pletinas y juntas para cierre lateral de colectores del kit hidráulico y enlace a kit botella de equilibrio

Referencia	140040365
PVP	120 €

Kit enlace entre colectores de dos kits hidráulicos

Referencia	140040366
PVP	49 €

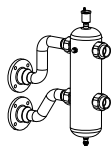

Kit botella de equilibrio para caudal máximo de 8,5 m³/h (conexión 2")

Referencia	140040408
PVP	1.100 €

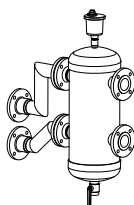

Kit botella de equilibrio para caudal máximo de 18 m³/h (conexión DN 65)

Referencia	140040409
PVP	1.790 €

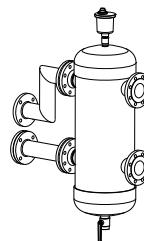

Kit botella de equilibrio para caudal máximo de 28 m³/h (conexión DN 80)

Referencia	140040410
PVP	2.240 €

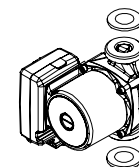

Circulador modulante (se instala dentro de la caldera)

Para 50 F y 70 F

Referencia	140040392
PVP	175 €

Para 90 F y 110 F

Referencia	140040394
PVP	315 €

Cambio de gas. Tarifas de cambio de gas natural a gas propano

El cambio incluye el kit de transformación y la mano de obra. Si la transformación de gas se va a hacer en la puesta en marcha (PEM), tan sólo se abonará el importe de la PEM.

¡Importante! Si la transformación de gas se va a hacer en la PEM, es necesario avisar a nuestro ATC con antelación para que pueda disponer del kit de transformación correspondiente.

BIOS PLUS 50 F	122 €
BIOS PLUS 70 F	157 €
BIOS PLUS 90 F	157 €
BIOS PLUS 110 F	157 €

Importante: Debe garantizarse el caudal mínimo de circulación por el intercambiador de cada caldera. Los circuladores opcionales y las botellas de equilibrio correspondientes, suministradas por BAXI como accesorios, garantizan dichos caudales tanto en instalación individual como en cascada.

Curva característica circulador modulante disponible a la salida de la caldera individual

Bios Plus 50 F

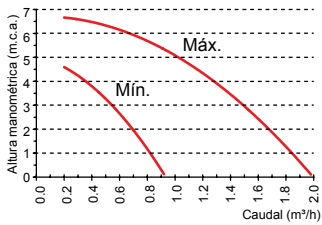

Bios Plus 70 F

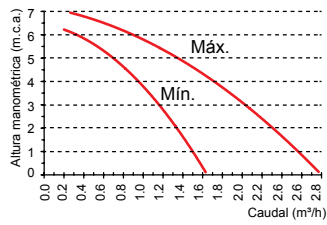

Bios Plus 90 F

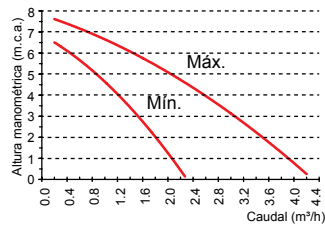

Bios Plus 110 F

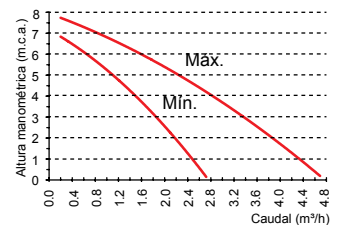

Instalación individual

Bios Plus 50 F y Bios Plus 70 F

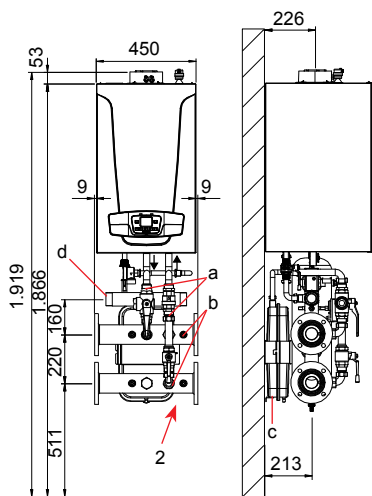

Bios Plus 90 F y Bios Plus 110 F

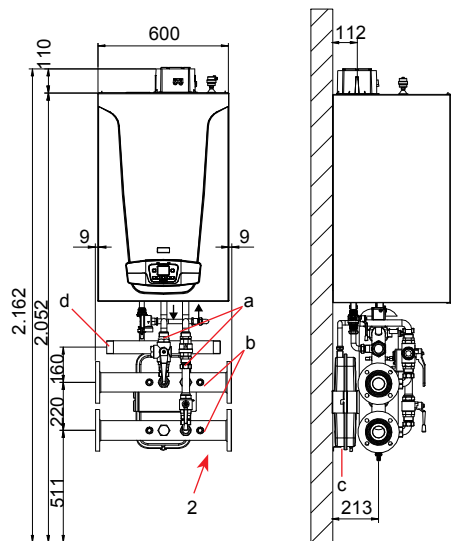

2. Kit hidráulico individual, compuesto por:

- Conexión caldera a colectores, con llaves de cierre.
- Colectores ida y retorno de 3" (DN 80) con aislante.
- Vaso de expansión de 10 litros.
- Colector de gas de 2"



Grupos Modulares GMB Plus

Grupos modulares autónomos para su instalación en el exterior. Formados por 1, 2 ó 3 calderas murales Bios Plus conectadas en cascada y montadas dentro de armarios.

Disponibilidad de Grupos Modulares formados por 1 ó 2 calderas con botella de equilibrio acorde a la potencia del conjunto.

Solución compacta: incluye colectores hidráulicos y de gas, circuladores, vaso de expansión, válvulas, terminales de evacuación de humos, cuadro eléctrico y accesorios para gestión de calderas en cascada (AVS75, OCI 345 y Regulador Climático).

GMB PLUS 2MB		GMB PLUS 3MB	
Número de módulos	2	Número de módulos	3
Número de calderas	1	Número de calderas	2
Botella de equilibrio incluida	Sí	Botella de equilibrio incluida	Sí
Peso neto aproximado kg	350	Peso neto aproximado kg	600
Presión máxima de trabajo bar	4	Presión máxima de trabajo bar	4
Tipo de gas	GN/GP	Tipo de gas	GN/GP
GMB PLUS xM-50	Referencia 190115x33 (1) PVP 10.400 €	GMB PLUS 3MB-50	Referencia 190115x37 (1) PVP 16.300 €
Modelo y cantidad de caldera/s	GMB PLUS 2MB-50 (1x Bios Plus 50 F)	Modelo y cantidad de caldera/s	GMB PLUS 3MB-50 (2x Bios Plus 50 F)
Potencia útil 80/60°C kW	5 - 45	Potencia útil 80/60°C kW	5 - 90
Caudal máx. botella de equilibrio m³/h	8,5	Caudal máx. botella de equilibrio m³/h	8,5
GMB PLUS xM-70	Referencia 190115x34 (1) PVP 10.900 €	GMB PLUS 3MB-70	Referencia 190115x38 (1) PVP 17.300 €
Modelo y cantidad de caldera/s	GMB PLUS 2MB-70 (1x Bios Plus 70 F)	Modelo y cantidad de caldera/s	GMB PLUS 3MB-70 (2x Bios Plus 70 F)
Potencia útil 80/60°C kW	7,2 - 65	Potencia útil 80/60°C kW	7,2 - 130
Caudal máx. botella de equilibrio m³/h	8,5	Caudal máx. botella de equilibrio m³/h	18
GMB PLUS xM-90	Referencia 190115x35 (1) PVP 12.100 €	GMB PLUS 3MB-90	Referencia 190115x39 (1) PVP 20.100 €
Modelo y cantidad de caldera/s	GMB PLUS 2MB-90 (1x Bios Plus 90 F)	Modelo y cantidad de caldera/s	GMB PLUS 3MB-90 (2x Bios Plus 90 F)
Potencia útil 80/60°C kW	9,4 - 85	Potencia útil 80/60°C kW	9,4 - 170
Caudal máx. botella de equilibrio m³/h	8,5	Caudal máx. botella de equilibrio m³/h	18
GMB PLUS xM-110	Referencia 190115x36 (1) PVP 12.500 €	GMB PLUS 3MB-110	Referencia 190115x40 (1) PVP 20.900 €
Modelo y cantidad de caldera/s	GMB PLUS 2MB-110 (1x Bios Plus 110 F)	Modelo y cantidad de caldera/s	GMB PLUS 3MB-110 (2x Bios Plus 110 F)
Potencia útil 80/60°C kW	11,4 - 102	Potencia útil 80/60°C kW	11,4 - 204
Caudal máx. botella de equilibrio m³/h	8,5	Caudal máx. botella de equilibrio m³/h	18
Armario vacío sin calderas	Referencia 7220853 (2) PVP 4.550 €		
Kit conexión entre grupos modulares	Referencia 140040264 PVP 279 €	Referencia 140040264 PVP 279 €	
Forma de suministro	En un único bulto, totalmente paletizado y con las calderas instaladas en su interior. Incluye sonda exterior.		

(1) Dígito x determinante del tipo de conexión:

I = Conexiones a la izquierda, mirando el GMB PLUS frontalmente

D = Conexiones a la derecha, mirando el GMB PLUS frontalmente

(2) Armario de un módulo con botella de equilibrio hasta 18 m³/h, suministro desmontado

GMB Plus 1 módulo

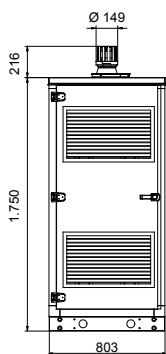

GMB Plus 2 módulos

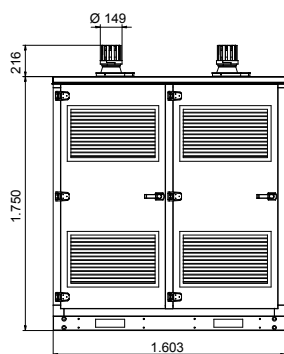

GMB Plus 3 módulos

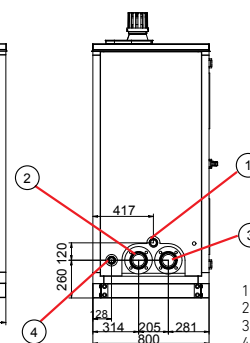
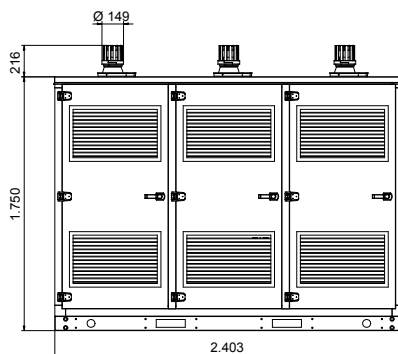

1. Colector de gas 2"
2. Colector de retorno (DN80)
3. Colector de ida (DN80)
4. Evacuación condensador

Conformes a la norma UNE 60601 en lo que se refiere a "Equipos autónomos".

Soluciones de 2 o más grupos modulares. Para la configuración de Soluciones de 2 o más grupos modulares, será necesario validar la composición definitiva de los conjuntos para cada caso y previa confirmación del pedido. Cada

conjunto se compone de como máximo 2 grupos modulares en serie. Es posible cubrir cualquier rango de potencia requerida mediante la configuración de cuantos conjuntos sean necesarios.

GMB PLUS 1M		GMB PLUS 2M		GMB PLUS 3M	
1		2		3	
1		2		3	
No		No		No	
250		500		750	
4		4		4	
GN/GP		GN/GP		GN/GP	
Referencia	PVP	Referencia	PVP	Referencia	PVP
190115x18 (1)	7.700 €	190115x22 (1)	12.600 €	190115x26 (1)	17.300 €
GMB PLUS 1M-50 (1x Bios Plus 50 F)		GMB PLUS 2M-50 (2x Bios Plus 50 F)		GMB PLUS 3M-50 (3x Bios Plus 50 F)	
5 - 45		5 - 90		5 - 135	
-		-		-	
190115x19 (1)	8.200 €	190115x23 (1)	13.500 €	190115x27 (1)	18.500 €
GMB PLUS 1M-70 (1x Bios Plus 70 F)		GMB PLUS 2M-70 (2x Bios Plus 70 F)		GMB PLUS 3M-70 (3x Bios Plus 70 F)	
7,2 - 65		7,2 - 130		7,2 - 195	
-		-		-	
190115x20 (1)	9.400 €	190115x24 (1)	15.900 €	190115x28 (1)	22.200 €
GMB PLUS 1M-90 (1x Bios Plus 90 F)		GMB PLUS 2M-90 (2x Bios Plus 90 F)		GMB PLUS 3M-90 (3x Bios Plus 90 F)	
9,4 - 85		9,4 - 170		9,4 - 255	
-		-		-	
190115x21 (1)	9.800 €	190115x25 (1)	16.800 €	190115x29 (1)	23.600 €
GMB PLUS 1M-110 (1x Bios Plus 110 F)		GMB PLUS 2M-110 (2x Bios Plus 110 F)		GMB PLUS 3M-110 (3x Bios Plus 110 F)	
11,4 - 102		11,4 - 204		11,4 - 306	
-		-		-	
190115941	2.890 €	190115942	3.690 €	190115943	4.980 €
140040264	279 €	140040264	279 €	140040264	279 €

En un único bulto, totalmente paletizado y con las calderas instaladas en su interior. Incluye sonda exterior.

GMB Plus 50 y 70

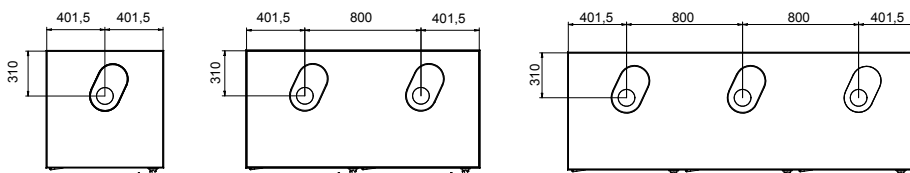

GMB Plus 90 y 110

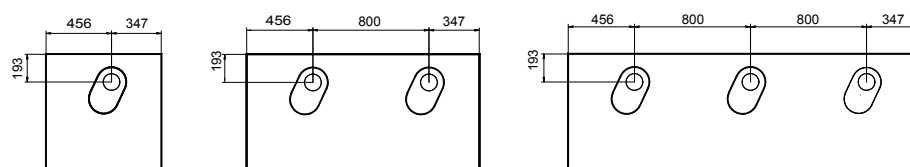

Puesta en marcha (opcional): 140€

La puesta en marcha (PEM) de los grupos modulares GMB PLUS, compuestos por calderas BIOS PLUS, solo se efectuara a petición del cliente. Los precios que se citan son para poblaciones con servicio de post-venta. Para otras poblaciones, se repercutira el coste del desplazamiento. El precio que se cita es para la PEM de calderas individuales. Se aplicara el 50% del valor de la PEM a partir de la segunda caldera y por cada caldera adicional, en instalaciones de dos o mas Bios Plus (del total de grupos modulares instalados) conectadas para funcionamiento en cascada, actuando como generador unico desde una regulacion comun.

Accesorios de evacuación calderas de condensación

	80/125		110/160		80		110	
	Referencia	PVP	Referencia	PVP	Referencia	PVP	Referencia	PVP
Accesorios de evacuación en cascada Gamas Bios Plus y Power HT Plus								
Kit evacuación 1ª y 2ª caldera	-	-	-	-	-	-	-	-
Kit evacuación 3ª o más calderas	-	-	-	-	-	-	-	-
Racord con clapeta antirretorno (1 por caldera)	-	-	-	-	140040419	100 €	140040418	160 €
Prolongador 0,5 m diámetro 110 (1 por caldera, para dar inclinación al kit evacuación)	-	-	-	-	-	-	140040398	19 €
Gama EcoTherm Plus WGB								
BK110/1B Kit evacuación 1ª caldera	-	-	-	-	-	-	-	-
BK110/2B Kit evacuación 2ª o más calderas	-	-	-	-	-	-	-	-
BK110/3B Kit evacuación hasta 440 kW	-	-	-	-	-	-	-	-
BK110/4B Kit evacuación hasta 240 kW	-	-	-	-	-	-	-	-
Accesorios de evacuación para una sola caldera								
Kit salida horizontal/vertical (*)	140040190	209 €	140040234	274 €	-	-	-	-
Kit salida terminal a tejado	140040189	262 €	140040236	244 €	-	-	-	-
Kit salida doble conducto (*)	-	-	-	-	140040193	209 €	140040411	260 €
Prolongador 0,5 metros	222994910	45 €	B24000055	55 €	222994835	15 €	140040398	19 €
Prolongador 1 metro	140040172	73 €	140040237	98 €	140040173	23 €	140040240	29 €
Codo 90°	140040175	48 €	140040238	88 €	140040176	18 €	140040241	20 €
Codo 45°	140040178	51 €	140040239	77 €	140040179	18 €	140040242	20 €
Tramo recto con registro	222644969	50 €	-	-	-	-	B24000037	25 €
Filtro de entrada de aire para gama EuroCondens SGB	-	-	-	-	-	-	141047016	125 €
Gama Bios Plus con Kit salida de humos incluido								
Bios Plus 50 F	14H267102	3.360 €	-	-	14D267102	3.360 €	-	-
Bios Plus 70 F	14H268102	4.260 €	-	-	14D268102	4.260 €	-	-
Bios Plus 90 F	-	-	14H269102	5.235 €	-	-	14D269102	5.235 €
Bios Plus 110 F	-	-	14H270102	5.625 €	-	-	14D270102	5.625 €

(*) El terminal del kit no está diseñado para que pueda colocarse en vertical sin que haya protecciones contra la lluvia. Para terminaciones verticales, se recomienda colocar un Kit salida terminal a tejado.

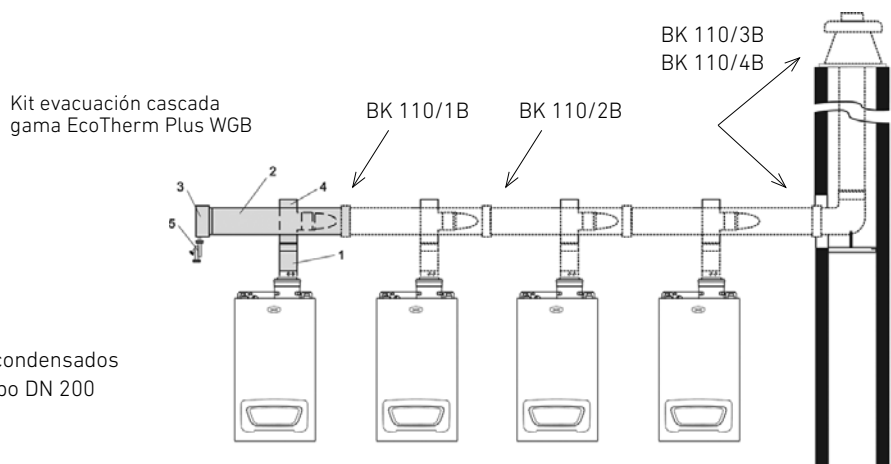

125		160		200		250	
Referencia	PVP	Referencia	PVP	Referencia	PVP	Referencia	PVP
140040412	567 €	140040413	571 €	140040414	709 €	-	-
140040415	176 €	140040416	230 €	140040417	265 €	-	-
-	-	-	-	-	-	-	-
-	-	-	-	-	-	-	-
Referencia	PVP	Referencia	PVP	Referencia	PVP	Referencia	PVP
-	-	B24000025	530 €	B24000025	530 €	-	-
-	-	B24000026	320 €	B24000026	320 €	-	-
-	-	-	-	B24000027	520 €	-	-
-	-	B24000028	535 €	-	-	-	-
Referencia	PVP	Referencia	PVP	Referencia	PVP	Referencia	PVP
-	-	-	-	-	-	-	-
-	-	-	-	-	-	-	-
-	-	-	-	-	-	-	-
-	-	B24000029	42 €	B24000033	170 €	-	-
140040199	52 €	140040250	80 €	B24000034	205 €	-	-
140040198	37 €	140040248	51 €	B24000035	295 €	7504297	360 €
140040197	54 €	140040331	88 €	B24000036	235 €	-	-
-	-	-	-	-	-	-	-
141047020	149 €	222927376	670 €	-	-	-	-

Kit evacuación cascada gamas Bios Plus/Power HT Plus

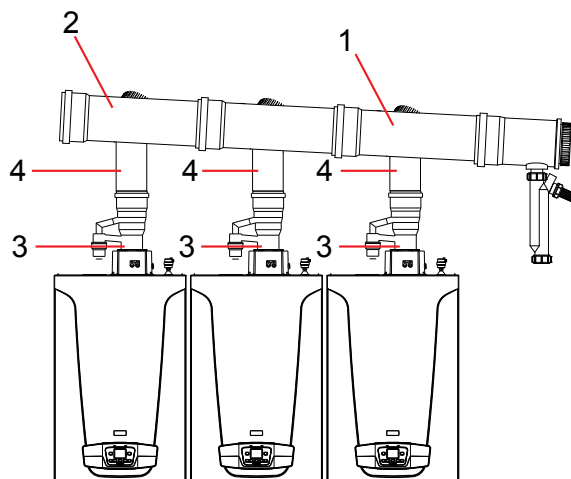

- 1 - Kit evacuación 1ª y 2ª caldera
- 2 - Kit evacuación 3ª o más calderas
- 3 - Racord evacuación
- 4 - Prolongador

Nota: Para las longitudes máximas de los conductos de humos conectados en cascada, consultar las instrucciones que acompañan a estos accesorios.

NHF



Cuerpo de caldera formado por elementos de fundición de alto intercambio de calor y gran caudal de agua. Hogar sobrepresionado de alta eficiencia y calorifugado con doble aislante de fibra de vidrio de 50 mm de espesor.

Facilidad de instalación y mantenimiento: posibilidad de suministro de cuerpo desmontado para su montaje en la propia sala de calderas. Puerta reversible, fácilmente adaptable para abrirse hacia la derecha o la izquierda según necesidades de la instalación.

Versatilidad de regulación: control de caldera mediante regulación electrónica KSF o regulación analógica KSF-CE. Circuito de tres pasos de humos, que permite lograr una mayor eficiencia.
Homologada como Baja Temperatura según Directiva 92/42/CEE

		90	115	150
Potencia útil	kW	90	115	150
Rendimiento útil (1) con carga 100%	%	91,0%	91,6%	91,7%
Rendimiento útil (1) con carga 30%	%	95,2%	95,5%	95,8%
Sobrepresión cámara combustión	mm.c.a.	2	4	7
Pérdida presión circuito agua Δt=15°C	mm.c.a.	46	74	142
Número de elementos del cuerpo		4	5	6
Peso neto aproximado	kg	612	736	846
L	mm	991	1.151	1.311
P	mm	490	650	810
R	mm	180	180	180
Capacidad agua	l	96	116	136
Presión máxima de trabajo	bar	6	6	6

Cuerpo desmontado (1) (2)				
Referencia		100019872	100019873	100019874
PVP		4.888 €	5.232 €	5.673 €
Barras de montaje		HF1	HF1	HF1
Referencia		C10016420	C10016420	C10016420
PVP		1.830 €	1.830 €	1.830 €
Cuerpo montado (1)				
Referencia		100019902	100019903	100019904
PVP		5.299 €	5.688 €	6.180 €
Forma de suministro		En un solo bulto sobre palet	En un solo bulto sobre palet	En un solo bulto sobre palet

(1) El cuadro de control debe solicitarse aparte, en función del modelo deseado. Ver apartado "Regulación Multilevel".

(2) Para el montaje del cuerpo caldera, es necesario disponer de las barras de montaje HF1 (y 2x HF2 según modelos). Puede solicitarse este montaje del cuerpo caldera a nuestro Servicio de Asistencia Técnica (ATC) que ya dispone de las barras necesarias. Consultar precios de este servicio con nuestro ATC.

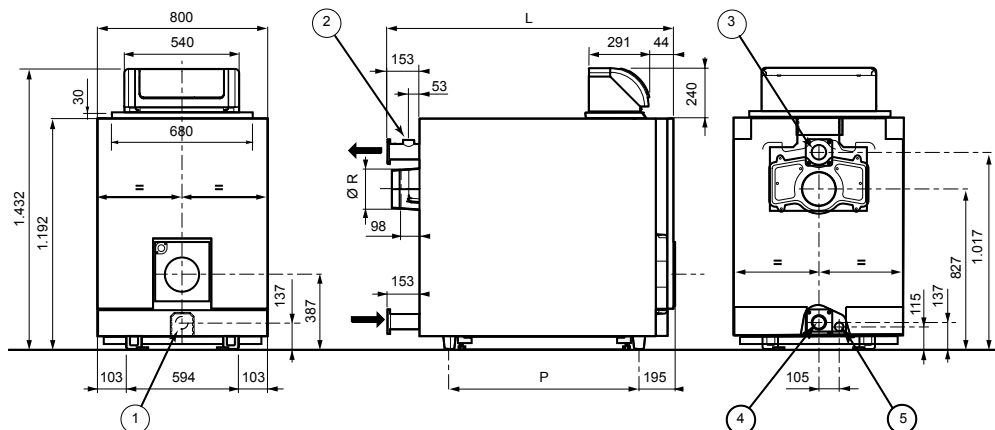

Para consultar la compatibilidad de estas calderas con la gama de quemadores BAXI ir a la tabla de acoplamiento quemadores y calderas del capítulo de **Componentes y componentes de instalaciones**.

CONFORME A LA NORMATIVA ErP (Reglamento N° 813/2013 de la Comisión de 2/8/2013), ESTE PRODUCTO ESTÁ DESTINADO A LA SUSTITUCIÓN DE CALDERAS NHF EXISTENTES EN EL MERCADO.

185	230	280
185	230	280
91,5%	91,7%	92,0%
95,2%	96,1%	96,3%
12	18	22
195	301	460
7	8	9
981	1.103	1.230
1.471	1.631	1.791
970	1.130	1.290
200	200	200
156	176	196
6	6	6

100019875	100019876	100019877
6.187 €	7.125 €	8.321 €
HF1	HF1 + 2 x HF2	HF1 + 2 x HF2
C10016420	C10016420 + 2 x C10016428	C10016420 + 2 x C10016428
1.830 €	2.224 €	2.224 €
100019905	100019906	100019907
6.735 €	7.721 €	8.966 €
En un solo bulto sobre palet	En un solo bulto sobre palet	En un solo bulto sobre palet

1. Orificio de desagüe Rp 2 1/2" (taponado)
 2. Manguito Rp 1 1/2" para el grupo de seguridad
 3. Salida de calefacción (Brida + contrabrida con collarín para soldar) orificio Ø 2 1/2" (Opción: Ø 2")
 4. Retorno de calefacción (Brida + contrabrida con collarín para soldar) orificio Ø 2 1/2" (Opción: Ø 2")
 5. Vaciado Rp 1 1/2" (taponado)
- Rp. Roscado interior
(1) Pies ajustables: altura mínima 0 mm, ajustable posible: 0 a 40 mm.

CPA-BTH



Caldera monobloc de chapa de acero fabricada en acero especial para garantizar una larga vida útil. Hogar sobrepresionado con cámara de combustión y circuito de humos totalmente refrigerados.

Facilidad de instalación y mantenimiento: amplia puerta frontal que facilita la limpieza del haz tubular y de la cámara de combustión. Puerta reversible, fácilmente adaptable para abrirse hacia la derecha o la izquierda según necesidades de la instalación.

Versatilidad de regulación: control de caldera mediante regulación electrónica KSF o regulación analógica.

		55	70	100	130
Potencia útil	kW	55	70	100	130
Rendimiento útil (1) con carga 100%	%	94,0%	94,1%	94,3%	94,5%
Rendimiento útil (1) con carga 30%	%	94,8%	94,7%	95,2%	95,5%
Sobrepresión cámara combustión	mm.c.a.	3	5	6	9
Pérdida presión circuito agua $\Delta t=15^{\circ}\text{C}$	mm.c.a.	50	50	53	82
Peso neto aproximado	kg	285	320	385	425
Anchura cota A	mm	810	810	880	880
Altura cota B	mm	870	870	940	940
Profundidad cota D	mm	1.254	1.394	1.394	1.494
Diámetro evacuación de humos cota G	mm	175	175	195	195
Ida cota a	"	2"	2"	DN 65	DN 65
Retorno cota b	"	2"	2"	DN 65	DN 65
Capacidad agua	l	130	150	170	180
Presión máxima de trabajo	bar	5	5	5	5

Cuadro de control básico 1 etapa

Referencia	7503869	7503872	7503875	7503878
PVP	2.040 €	2.255 €	2.625 €	2.973 €

Cuadro de control básico 2 etapas

Referencia	7503870	7503873	7503876	7503879
PVP	2.245 €	2.481 €	2.830 €	3.178 €

Cuadro de control digital KSF

Referencia	7503871	7503874	7503877	7503880
PVP	2.573 €	2.809 €	3.158 €	3.506 €

Forma de suministro

2/3 bultos: Cuerpo de caldera montado (incluye: turbuladores, conjunto puerta de seguridad antiexplosión (excepto CPA 55-BTH), volantes cierre puerta, cepillo de limpieza y manta aislante) + Envolvente (incluye: accesorios de fijación de la envolvente, flejes sujeción manta aislante, visor mirilla y cuadro de control básico). Cuadro digital KSF cuando corresponda en bulto aparte.

(1) Temp. media del agua 70°C al 100% y 40°C al 30%

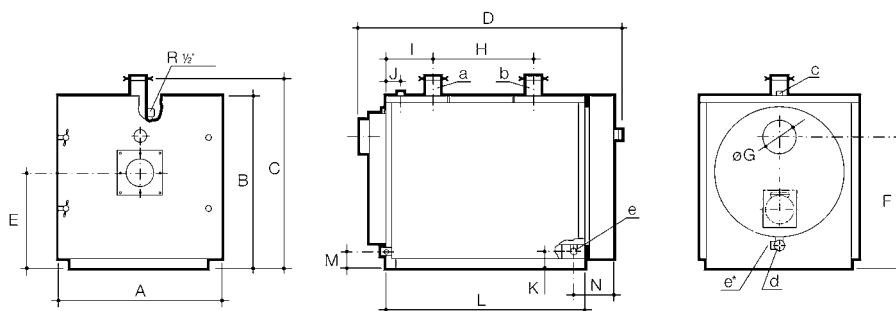

Para otras cotas no indicadas en la tabla superior consultar manual instalación

Para consultar la compatibilidad de estas calderas con la gama de quemadores BAXI ir a la tabla de acoplamiento quemadores y calderas del capítulo de **Complementos y componentes de instalaciones.**

Disponibilidad bajo demanda de calderas para **montaje in situ**, para facilitar su instalación en salas de difícil acceso. Consultar precios y condiciones.

Homologada como Baja Temperatura según Directiva 92/42/CEE: funcionamiento a Baja Temperatura que evita en la mayoría de los casos la necesidad de circulador anticondensación y válvulas mezcladoras en la instalación.

CONFORME A LA NORMATIVA ErP (Reglamento N° 813/2013 de la Comisión de 2/8/2013). ESTE PRODUCTO ESTÁ DESTINADO A LA SUSTITUCIÓN DE CALDERAS CPA EXISTENTES EN EL MERCADO.

170	220	270	320	380
170	220	270	320	380
94,8%	94,9%	95,0%	95,3%	95,4%
95,7%	95,9%	96,0%	96,4%	96,5%
13	16	21	27	31
115	110	153	217	174
465	588	645	695	835
880	980	980	980	1.080
940	1.070	1.070	1.070	1.190
1.608	1.665	1.815	1.915	1.940
195	245	245	245	295
DN 65	DN 80	DN 80	DN 80	DN 100
DN 65	DN 80	DN 80	DN 80	DN 100
195	270	300	315	450
5	5	5	5	5
7503881	-	-	-	-
3.260 €	-	-	-	-
7503882	7503884	7503886	7503888	7503890
3.465 €	3.998 €	4.511 €	5.331 €	6.048 €
7503883	7503885	7503887	7503889	7503891
3.973 €	4.428 €	4.972 €	5.669 €	6.376 €

2/3 bultos: Cuerpo de caldera montado (incluye: turbuladores, conjunto puerta de seguridad antiexplosión (excepto CPA 55-BTH), volantes cierre puerta, cepillo de limpieza y manta aislante) + Envoltente (incluye: accesorios de fijación de la envoltente, flejes sujeción manta aislante, visor mirilla y cuadro de control básico). Cuadro digital KSF cuando corresponda en bulto aparte.

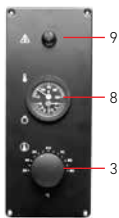

Cuadro de control básico (una etapa)

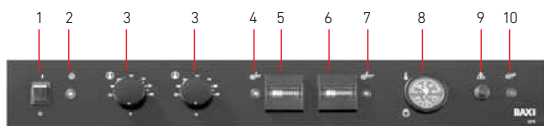

Cuadro de control básico (dos etapas)

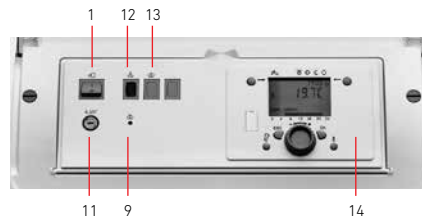

Cuadro de control digital KSF

- | | |
|------------------------------------|---|
| 1. Interruptor general | 8. Termohidrómetro |
| 2. Piloto tensión | 9. Termostato seguridad |
| 3. Termostato regulación | 10. Piloto bloqueo quemador |
| 4. Piloto primera etapa | 11. Fusible 6,3 A |
| 5. Contador de horas primera etapa | 12. Piloto bloqueo caldera por sobretemperatura |
| 6. Contador de horas segunda etapa | 13. Pulsador de rearme programador quemadores |
| 7. Piloto segunda etapa | 14. Unidad de regulación con pantalla LCD |

CPA-BTH



Caldera monobloc de chapa de acero fabricada en acero especial para garantizar una larga vida útil. Hogar sobrepresionado con cámara de combustión y circuito de humos totalmente refrigerados.

Facilidad de instalación y mantenimiento: amplia puerta frontal que facilita la limpieza del haz tubular y de la cámara de combustión. Puerta reversible, fácilmente adaptable para abrirse hacia la derecha o la izquierda según necesidades de la instalación.

Versatilidad de regulación: control de caldera mediante regulación electrónica KSF o regulación analógica.

		460	540	640	750
Potencia útil	kW	460	540	640	750
Rendimiento útil ⁽¹⁾ con carga 100%	%	95,5%	95,5%	95,5%	95,6%
Rendimiento útil ⁽¹⁾ con carga 30%	%	96,5%	96,6%	96,6%	96,5%
Sobrepresión cámara combustión	mm.c.a.	39	42	50	58
Pérdida presión circuito agua $\Delta t=15^{\circ}\text{C}$	mm.c.a.	220	163	227	208
Peso neto aproximado	kg	940	1.180	1.295	1.460
Anchura cota A	mm	1.080	1.210	1.210	1.320
Altura cota B	mm	1.190	1.320	1.320	1.440
Profundidad cota D	mm	2.155	2.195	2.365	2.365
Diámetro evacuación de humos cota G	mm	295	345	345	395
Ida cota a	"	DN 100	DN 100	DN 100	DN 125
Retorno cota b	"	DN 100	DN 100	DN 100	DN 125
Capacidad agua	l	500	690	725	965
Presión máxima de trabajo	bar	5	5	5	5

Cuadro de control básico 2 etapas

Referencia	7503892	7503894	7503896	7503898
PVP	6.561 €	8.181 €	9.124 €	10.354 €

Cuadro de control digital KSF

Referencia	7503893	7503895	7503897	7503899
PVP	6.889 €	8.509 €	9.452 €	10.682 €

Grupos Térmicos Gasóleo

	Referencia	PVP	Referencia	PVP	Referencia	PVP	Referencia	PVP
Quemador 2 etapas cuadro básico	7503933	9.130 €	7503936	10.916 €	7503939	12.293 €	7503942	13.415 €
Quemador 2 etapas cuadro KSF	7503934	9.457 €	7503937	11.242 €	7503940	12.619 €	7503943	13.741 €
Quemador modulante cuadro KSF	7503935	12.905 €	7503938	14.587 €	7503941	18.067 €	7503944	19.387 €

Grupos Térmicos Gas Natural

	Referencia	PVP	Referencia	PVP	Referencia	PVP	Referencia	PVP
Quemador 2 etapas cuadro básico	7503992	10.915 €	7503995	13.261 €	7503998	14.383 €	7504001	16.322 €
Quemador 2 etapas cuadro KSF	7503993	11.405 €	7503996	13.669 €	7503999	14.710 €	7504002	16.648 €
Quemador modulante cuadro KSF	7503994	12.935 €	7503997	16.067 €	7504000	17.342 €	7504003	18.872 €

Grupos Térmicos Gas Propano

	Referencia	PVP	Referencia	PVP	Referencia	PVP	Referencia	PVP
Quemador 2 etapas cuadro básico	7504047	11.069 €	7504050	13.430 €	7504053	14.547 €	7504056	16.271 €
Quemador 2 etapas cuadro KSF	7504048	11.395 €	7504051	13.756 €	7504054	14.873 €	7504057	16.597 €
Quemador modulante cuadro KSF	7504049	13.052 €	7504052	16.240 €	7504055	17.510 €	7504058	18.617 €

Forma de suministro

2/4 bultos: Cuerpo de caldera montado (incluye: turbuladores, conjunto puerta de seguridad antiexplosión (excepto CPA 55-BTH), volantes cierre puerta, cepillo de limpieza y manta aislante) + Envoltorio (incluye: accesorios de fijación de la envoltorio, flejes sujeción manta aislante, visor mirilla y cuadro de control básico cuando corresponda) + Cuadro digital KSF cuando corresponda + Quemador y accesorios cuando corresponda

(1) Temp. media del agua 70°C al 100% y 40°C al 30%

Puesta en Marcha: Al Grupo Térmico debe añadirse el precio de la puesta en marcha del quemador correspondiente.

Disponibilidad bajo demanda de calderas con **presión máxima de 8 bar**. Consultar precios y características.

Disponibilidad bajo demanda de calderas para **montaje in situ**, para facilitar su instalación en salas de difícil acceso. Consultar precios y condiciones.

Homologada como Baja Temperatura según Directiva 92/42/CEE. Funcionamiento a Baja Temperatura que evita en la mayoría de los casos la necesidad de circulador anticondensación y válvulas mezcladoras en la instalación.

900	1.100	1.300	1.500	1.750
900	1.100	1.300	1.500	1.750
95,5%	95,6%	95,5%	95,5%	95,4%
96,7%	96,7%	96,8%	96,7%	96,6%
52	59	62	76	94
297	380	312	401	520
1.610	1.790	2.235	2.466	2.650
1.320	1.320	1.540	1.540	1.540
1.440	1.440	1.690	1.690	1.690
2.485	2.757	2.782	2.972	3.162
395	395	445	445	445
DN 125	DN 125	DN 150	DN 150	DN 150
DN 125	DN 125	DN 150	DN 150	DN 150
1.005	1.105	1.650	1.740	1.905
5	5	5	5	5

7503900	7503902	7503904	7503906	7503908
11.072 €	12.302 €	14.332 €	16.402 €	18.145 €

7503901	7503903	7503905	7503907	7503909
11.399 €	12.630 €	14.660 €	16.730 €	18.473 €

Referencia	PVP	Referencia	PVP	Referencia	PVP	Referencia	PVP	Referencia	PVP
7503945	14.537 €	7503948	15.812 €	7503951	18.464 €	7503954	22.748 €	7503957	24.176 €
7503946	14.863 €	7503949	16.138 €	7503952	18.790 €	7503955	23.074 €	7503958	24.503 €
7503947	20.912 €	7503950	21.932 €	7503953	24.482 €	7503956	30.603 €	7503959	32.541 €

Referencia	PVP	Referencia	PVP	Referencia	PVP	Referencia	PVP	Referencia	PVP
7504004	17.444 €	7504007	18.872 €	7504010	20.912 €	-	-	-	-
7504005	17.770 €	7504008	19.198 €	7504011	21.238 €	-	-	-	-
7504006	19.790 €	7504009	20.708 €	7504012	22.952 €	7504013	28.053 €	7504014	29.787 €

Referencia	PVP	Referencia	PVP	Referencia	PVP	Referencia	PVP	Referencia	PVP
7504059	17.189 €	7504062	18.719 €	7504065	20.820 €	-	-	-	-
7504060	17.515 €	7504063	19.046 €	7504066	21.146 €	-	-	-	-
7504061	19.637 €	7504064	20.606 €	7504067	22.850 €	7504068	28.262 €	7504069	29.996 €

2/4 bultos: Cuerpo de caldera montado (incluye: turbuladores, conjunto puerta de seguridad antiexplosión, volantes cierre puerta, cepillo de limpieza y manta aislante) + Envoltente (incluye: accesorios de fijación de la envoltente, flejes sujeción manta aislante, visor mirilla y cuadro de control básico cuando corresponda) + Cuadro digital KSF cuando corresponda + Quemador y accesorios cuando corresponda

CPA-BT



Caldera monobloc de chapa de acero fabricada en acero especial para garantizar una larga vida útil. Hogar sobrepresionado con cámara de combustión y circuito de humos totalmente refrigerados.

Facilidad de instalación y mantenimiento: amplia puerta frontal que facilita la limpieza del haz tubular y de la cámara de combustión. Puerta reversible, fácilmente adaptable para abrirse hacia la derecha o la izquierda según necesidades de la instalación.

Versatilidad de regulación: control de caldera mediante regulación electrónica KSF o regulación analógica.

		55	80	115	150
Potencia útil	kW	55	80	115	150
Rendimiento útil ⁽¹⁾ con carga 100%	%	91,0%	91,1%	91,4%	91,4%
Rendimiento útil ⁽¹⁾ con carga 30%	%	91,7%	92,0%	92,0%	92,3%
Sobrepresión cámara combustión	mm.c.a.	4	4	8	12
Pérdida presión circuito agua Δt=15°C	mm.c.a.	80	105	135	120
Peso neto aproximado	kg	250	285	330	385
Anchura cota A	mm	810	810	810	880
Altura cota B	mm	870	870	870	940
Profundidad cota D	mm	1.144	1.254	1.394	1.394
Diámetro evacuación de humos cota G	mm	175	175	175	195
Ida cota a	"	2"	2"	2"	DN 65
Retorno cota b	"	2"	2"	2"	DN 65
Capacidad agua	l	115	130	150	170
Presión máxima de trabajo	bar	5	5	5	5

Cuadro de control básico 1 etapa

Referencia	190120060	190120061	190120062	190120063
PVP	1.799 €	1.935 €	2.379 €	2.615 €

Cuadro de control básico 2 etapas

Referencia	190120065	190120066	190120067	190120068
PVP	1.971 €	2.139 €	2.577 €	2.813 €

Cuadro de control digital KSF

Referencia	190120083	190120084	190120085	190120086
PVP	2.305 €	2.473 €	2.912 €	3.148 €

Forma de suministro

2/3 bultos: Cuerpo de caldera montado (incluye: turbuladores, conjunto puerta de seguridad antiexplosión (excepto CPA 55-BTH), volantes cierre puerta, cepillo de limpieza y manta aislante) + Envolverte (incluye: accesorios de fijación de la envolvente, flejes sujeción manta aislante, visor mirilla y cuadro de control básico). Cuadro digital KSF cuando corresponda en bulto aparte.

(1) Temp. media del agua 70°C al 100% y 40°C al 30%

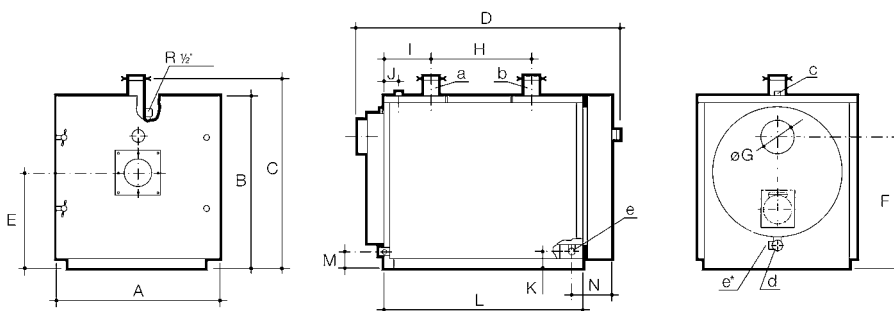

Para otras cotas no indicadas en la tabla superior consultar manual instalación

Para consultar la compatibilidad de estas calderas con la gama de quemadores BAXI ir a la tabla de acoplamiento quemadores y calderas del capítulo de **Complementos y componentes de instalaciones.**

Disponibilidad bajo demanda de calderas para **montaje in situ**, para facilitar su instalación en salas de difícil acceso. Consultar precios y condiciones.

Homologada como Baja Temperatura según Directiva 92/42/CEE. Funcionamiento a Baja Temperatura que evita en la mayoría de los casos la necesidad de circulador anticondensación y válvulas mezcladoras en la instalación.

CONFORME A LA NORMATIVA ErP (Reglamento N° 813/2013 de la Comisión de 2/8/2013). ESTE PRODUCTO ESTÁ DESTINADO A LA SUSTITUCIÓN DE CALDERAS CPA EXISTENTES EN EL MERCADO.

185	230	290	345	395
185	230	290	345	395
91,7%	92,0%	92,0%	92,1%	92,3%
92,2%	92,8%	93,0%	93,1%	93,0%
16	20	25	28	32
165	210	190	250	330
425	465	588	645	695
880	880	980	980	980
940	940	1.070	1.070	1.070
1.494	1.608	1.665	1.818	1.915
195	195	245	245	245
DN 65	DN 65	DN 80	DN 80	DN 80
DN 65	DN 65	DN 80	DN 80	DN 80
180	195	272	297	311
5	5	5	5	5

190120064	-	-	-	-
2.907 €	-	-	-	-

190120069	190120070	190120071	190120072	190120073
3.105 €	3.508 €	4.063 €	4.596 €	5.469 €

190120087	190120088	190120089	190120090	190120091
3.441 €	3.843 €	4.397 €	4.930 €	5.804 €

2/3 bultos: Cuerpo de caldera montado (incluye: turbuladores, conjunto puerta de seguridad antiexplosión (excepto CPA 55-BTH), volantes cierre puerta, cepillo de limpieza y manta aislante) + Envoltente (incluye: accesorios de fijación de la envoltente, flejes sujeción manta aislante, visor mirilla y cuadro de control básico). Cuadro digital KSF cuando corresponda en bulto aparte.

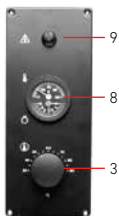

Cuadro de control básico (una etapa)

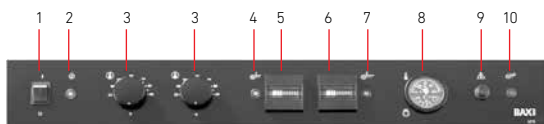

Cuadro de control básico (dos etapas)

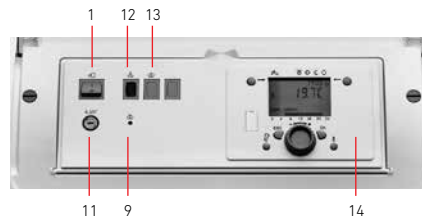

Cuadro de control digital KSF

- | | |
|------------------------------------|---|
| 1. Interruptor general | 8. Termohidrómetro |
| 2. Piloto tensión | 9. Termostato seguridad |
| 3. Termostato regulación | 10. Piloto bloqueo quemador |
| 4. Piloto primera etapa | 11. Fusible 6,3 A |
| 5. Contador de horas primera etapa | 12. Piloto bloqueo caldera por sobretemperatura |
| 6. Contador de horas segunda etapa | 13. Pulsador de rearme programador quemadores |
| 7. Piloto segunda etapa | 14. Unidad de regulación con pantalla LCD |

CPA-BT



Caldera monobloc de chapa de acero fabricada en acero especial para garantizar una larga vida útil. Hogar sobrepresionado con cámara de combustión y circuito de humos totalmente refrigerados.

Facilidad de instalación y mantenimiento: amplia puerta frontal que facilita la limpieza del haz tubular y de la cámara de combustión. Puerta reversible, fácilmente adaptable para abrirse hacia la derecha o la izquierda según necesidades de la instalación.

Versatilidad de regulación: control de caldera mediante regulación electrónica KSF o regulación analógica.

		465	580	695	795
Potencia útil	kW	465	580	695	795
Rendimiento útil ⁽¹⁾ con carga 100%	%	92,2%	92,4%	92,3%	92,4%
Rendimiento útil ⁽¹⁾ con carga 30%	%	93,2%	93,2%	93,1%	93,4%
Sobrepresión cámara combustión	mm.c.a.	35	41	46	50
Pérdida presión circuito agua Δt=15°C	mm.c.a.	260	350	270	350
Peso neto aproximado	kg	835	940	1.180	1.295
Anchura cota A	mm	1.080	1.080	1.210	1.210
Altura cota B	mm	1.190	1.190	1.320	1.320
Profundidad cota D	mm	1.940	2.155	2.195	2.365
Diámetro evacuación de humos cota G	mm	295	295	345	345
Ida cota a	"	DN 100	DN 100	DN 100	DN 100
Retorno cota b	"	DN 100	DN 100	DN 100	DN 100
Capacidad agua	l	453	503	689	726
Presión máxima de trabajo	bar	5	5	5	5

Cuadro de control básico 2 etapas

Referencia	190120074	190120075	190120076	190120077
PVP	5.856 €	7.006 €	8.261 €	9.055 €

Cuadro de control digital KSF

Referencia	190120092	190120093	190120094	190120095
PVP	6.189 €	7.340 €	8.595 €	9.391 €

Grupos Térmicos Gasóleo

	Referencia	PVP	Referencia	PVP	Referencia	PVP	Referencia	PVP
Quemador 2 etapas cuadro básico	190122814	8.469 €	190122815	10.528 €	190122816	11.621 €	190122817	12.745 €
Quemador 2 etapas cuadro KSF	190122832	8.804 €	190122833	10.865 €	190122834	11.956 €	190122835	13.082 €
Quemador modulante cuadro KSF	190122921	12.245 €	190122922	16.080 €	190122923	17.280 €	190122924	19.058 €

Grupos Térmicos Gas Natural

	Referencia	PVP	Referencia	PVP	Referencia	PVP	Referencia	PVP
Quemador 2 etapas cuadro básico	190125814	10.486 €	190125815	12.919 €	190125816	14.033 €	190125817	15.992 €
Quemador 2 etapas cuadro KSF	190125832	10.822 €	190125833	13.254 €	190125834	14.368 €	190125835	16.328 €
Quemador modulante cuadro KSF	190125929	12.504 €	190125930	15.462 €	190125931	16.712 €	190125932	18.130 €

Grupos Térmicos Gas Propano

	Referencia	PVP	Referencia	PVP	Referencia	PVP	Referencia	PVP
Quemador 2 etapas cuadro básico	190126814	10.548 €	190126815	13.139 €	190126816	14.243 €	190126817	15.739 €
Quemador 2 etapas cuadro KSF	190126832	10.886 €	190126833	13.475 €	190126834	14.578 €	190126835	16.076 €
Quemador modulante cuadro KSF	190126929	12.624 €	190126930	15.677 €	190126931	16.927 €	190126932	17.934 €

Forma de suministro

2/4 bultos: Cuerpo de caldera montado (incluye: turbuladores, conjunto puerta de seguridad antiexplosión (excepto CPA 55-BTH), volantes cierre puerta, cepillo de limpieza y manta aislante) + Envoltorio (incluye: accesorios de fijación de la envoltorio, flejes sujeción manta aislante, visor mirilla y cuadro de control básico cuando corresponda) + Cuadro digital KSF cuando corresponda + Quemador y accesorios cuando corresponda

(1) Temp. media del agua 70°C al 100% y 40°C al 30%

Puesta en Marcha: Al Grupo Térmico debe añadirse el precio de la puesta en marcha del quemador correspondiente.

Disponibilidad bajo demanda de calderas para **montaje in situ**, para facilitar su instalación en salas de difícil acceso. Consultar precios y condiciones.

Disponibilidad de calderas con presión máxima de 8 bar. Consultar precios y características.

Homologada como Baja Temperatura según Directiva 92/42/CEE. Funcionamiento a Baja Temperatura que evita en la mayoría de los casos la necesidad de circulador anticondensación y válvulas mezcladoras en la instalación.

930	1.045	1.275	1.510	1.740
930	1.045	1.275	1.510	1.740
92,4%	92,5%	92,5%	92,4%	92,5%
93,4%	93,5%	93,5%	93,6%	93,5%
58	60	68	72	78
320	400	510	420	540
1.460	1.610	1.790	2.235	2.466
1.320	1.320	1.320	1.540	1.540
1.440	1.440	1.440	1.690	1.690
2.365	2.485	2.757	2.782	2.972
395	395	395	445	445
DN 125	DN 125	DN 125	DN 150	DN 150
DN 125	DN 125	DN 125	DN 150	DN 150
966	1.005	1.106	1.640	1.739
5	5	5	5	5

190120078	190120079	190120080	190120081	190120082
10.237 €	11.293 €	12.569 €	14.848 €	16.636 €

190120096	190120097	190120098	190120099	190120100
10.571 €	11.627 €	12.904 €	15.182 €	16.972 €

Referencia	PVP	Referencia	PVP	Referencia	PVP	Referencia	PVP	Referencia	PVP
190122818	13.864 €	190122819	14.962 €	190122820	16.459 €	190122821	21.255 €	190122822	22.927 €
190122836	14.200 €	190122837	15.298 €	190122838	16.796 €	190122839	21.593 €	190122840	23.262 €
190122925	20.139 €	190122926	21.200 €	190122927	23.168 €	190122928	30.051 €	190122929	31.731 €

Referencia	PVP	Referencia	PVP	Referencia	PVP	Referencia	PVP	Referencia	PVP
190125818	17.116 €	190125819	18.231 €	190125820	19.885 €	-	-	-	-
190125836	17.360 €	190125837	18.566 €	190125838	20.220 €	-	-	-	-
190125933	19.142 €	190125934	20.069 €	190125935	21.539 €	190125936	27.011 €	190125937	28.797 €

Referencia	PVP	Referencia	PVP	Referencia	PVP	Referencia	PVP	Referencia	PVP
190126818	16.864 €	190126819	17.967 €	190126820	19.670 €	-	-	-	-
190126836	17.200 €	190126837	18.303 €	190126838	20.005 €	-	-	-	-
190126933	19.089 €	190126934	19.806 €	190126935	21.329 €	190126936	27.465 €	190126937	29.257 €

2/4 bultos: Cuerpo de caldera montado (incluye: turbuladores, conjunto puerta de seguridad antiexplosión, volantes cierre puerta, cepillo de limpieza y manta aislante) + Envoltente (incluye: accesorios de fijación de la envoltente, flejes sujeción manta aislante, visor mirilla y cuadro de control básico cuando corresponda) + Cuadro digital KSF cuando corresponda + Quemador y accesorios cuando corresponda



BTEC

Caldera monobloc de chapa de acero con **circuito de humos de tres pasos**. Hogar sobrepresionado con cámara de combustión y circuito de humos totalmente refrigerados.

Facilidad de instalación y mantenimiento: amplia puerta frontal que facilita la limpieza del haz tubular y de la cámara de combustión. Puerta reversible, fácilmente adaptable para abrirse hacia la derecha o la izquierda según necesidades de la instalación. A partir de la BTEC 400, la parte superior de la envolvente es transitable.

Versatilidad de regulación: control de caldera mediante regulación electrónica KSF o regulación analógica KSF-CE.

Homologada como Baja Temperatura según Directiva 92/42/CEE. Funcionamiento a Baja Temperatura que evita en la mayoría de los casos la necesidad de circulador anticondensación y válvulas mezcladoras en la instalación.

		50	90	180
Potencia útil	kW	50	90	180
Rendimiento útil (1) con carga 100%	%	92,3%	91,8%	91,8%
Rendimiento útil (1) con carga 30%	%	94,4%	94,6%	94,7%
Sobrepresión cámara combustión	mm.c.a.	1,4	2,3	8,0
Pérdida presión circuito agua Δt=10°C	mm.c.a.	148	210	300
Pérdida presión circuito agua Δt=20°C	mm.c.a.	33	50	70
Peso neto aproximado	kg	306	426	620
Anchura cota A	mm	740	830	870
Altura cota C	mm	950	1.115	1.215
Profundidad cota B	mm	690	885	1.210
Diámetro evacuación de humos cota D	mm	150	180	180
Ida y Retorno cotas KV-KR	"	1 1/2"	DN 50	DN 65
Capacidad agua	l	131	204	320
Presión máxima de trabajo	bar	5	5	5

Cuadro de control analógico KSF-CE

Referencia	190150020	190150022	190150025
PVP	2.948 €	3.896 €	5.314 €

Cuadro de control digital KSF

Referencia	190150032	190150034	190150037
PVP	3.004 €	3.953 €	5.370 €

Forma de suministro

3 bultos: Cuerpo de caldera montado (incluye: aislante térmico, turbuladores, bridas con tornillos y juntas para conexiones hidráulicas (excepto BTEC 50), accesorios de limpieza y cordón aislante estanqueidad cabezal de combustión quemador) + Envolvente (incluye: tornillos y accesorios para su montaje) + Cuadro digital correspondiente.

(1) Temp. media del agua 70°C al 100% y 40°C al 30%

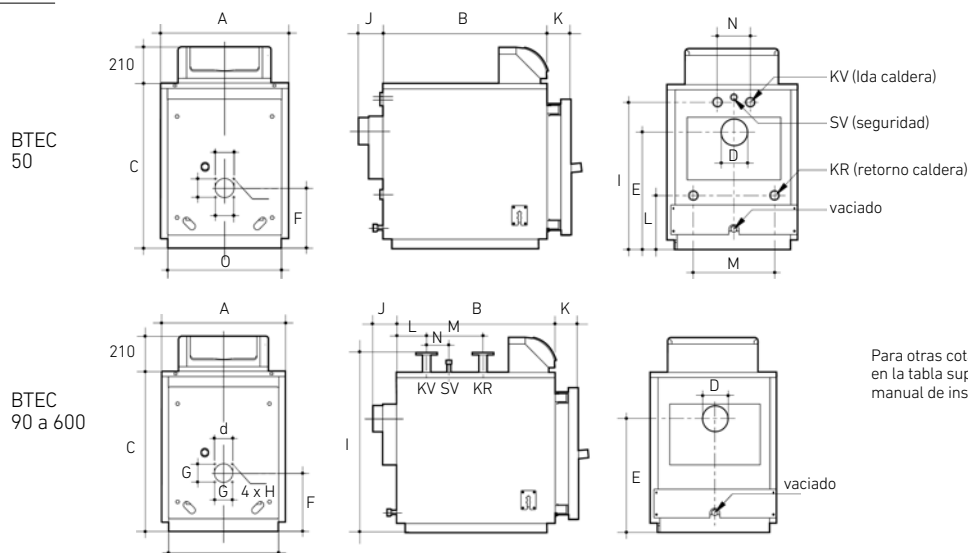

Para consultar la compatibilidad de estas calderas con la gama de quemadores BAXI ir a la tabla de acoplamiento quemadores y calderas del capítulo de **Complementos y componentes de instalaciones.**

Para otras cotas no indicadas en la tabla superior consultar manual de instalación

Sistema exclusivo de funcionamiento a Baja Temperatura Thermomix, basado en un conjunto de deflectores internos que crean una óptima circulación del agua para evitar zonas de baja temperatura susceptibles de crear condensaciones. Acepta temperaturas de retorno de 32°C con gasóleo y 39°C en combustible gas.

Cámara de combustión sobredimensionada para una baja carga térmica que unido al diseño de tres pasos de humos, posibilita una combustión poco contaminante y con bajas emisiones de NOx.

Cuerpo de caldera de estructura vertical, con la cámara de combustión en zona inferior y haz tubular en la

zona superior. Esto permite una anchura de dimensiones reducidas que favorece el acceso a las salas de calderas (acceso por una puerta de 80 cm de ancho hasta modelo BTEC 300 y de 100 cm en modelos BTEC 500 y 600).

CONFORME A LA NORMATIVA ErP (Reglamento Nº 813/2013 de la Comisión de 2/8/2013). ESTE PRODUCTO ESTÁ DESTINADO A LA SUSTITUCIÓN DE CALDERAS BTEC EXISTENTES EN EL MERCADO (modelos de menos de 400 kW).

240	300	500	600
240	300	500	600
92,3%	92,6%	92,3%	92,4%
94,3%	94,2%	94,3%	94,4%
11,6	12,5	24,8	29,8
230	360	320	430
60	90	100	140
811	905	1.386	1.509
910	910	1.090	1.090
1.385	1.385	1.384	1.384
1.275	1.470	1.798	1.993
225	225	250	250
DN 80	DN 80	DN 100	DN 100
412	478	867	919
5	5	5	5

190150026	190150027	190150029	190150030
6.365 €	7.303 €	9.751 €	10.583 €

190150038	190150039	190150041	190150042
6.421 €	7.359 €	9.807 €	10.639 €

3 bultos: Cuerpo de caldera montado (incluye: aislante térmico, turbuladores, bridas con tornillos y juntas para conexiones hidráulicas (excepto BTEC 50), accesorios de limpieza y cordón aislante estanqueidad cabezal de combustión quemador) + Envoltorio (incluye: tornillos y accesorios para su montaje) + Cuadro digital correspondiente.

Grupos Térmicos Gasóleo	Referencia	PVP	Referencia	PVP
Quemador 2 etapas cuadro básico	190152834	11.845 €	190152835	13.658 €
Quemador 2 etapas cuadro KSF	190152849	11.897 €	190152850	13.714 €
Quemador modulante cuadro KSF	190152926	15.244 €	190152927	18.437 €
Grupos Térmicos Gas Natural	Referencia	PVP	Referencia	PVP
Quemador 2 etapas cuadro básico	190155834	14.148 €	190155835	16.117 €
Quemador 2 etapas cuadro KSF	190155849	14.205 €	190155850	16.174 €
Quemador modulante cuadro KSF	190155934	15.811 €	190155935	18.231 €
Grupos Térmicos Gas Propano	Referencia	PVP	Referencia	PVP
Quemador 2 etapas cuadro básico	190156834	14.148 €	190156835	16.117 €
Quemador 2 etapas cuadro KSF	190156849	14.205 €	190156850	16.174 €
Quemador modulante cuadro KSF	190156934	15.811 €	190156935	18.231 €

Kit condensador para caldera BTECondens



Conjuntos homologados como calderas de condensación BTECondens, formados por un G.T. BTEC y el kit condensador.

Kit condensador compuesto por intercambiador de carbono de alta conductividad térmica, circulador, equipo de seguridad y accesorio de humos.

Posibilidad de acoplamiento de quemador externo de 1 etapa, 2 etapas o modulante.

	54	98	196
Modelo caldera compatible	BTEC 50	BTEC 90	BTEC 180
Potencia útil ⁽¹⁾	kW 52,5	94,4	189,3
Potencia útil ⁽²⁾	kW 55,9	99,4	195,5
Rendimiento útil ⁽¹⁾	% 96,9%	96,3%	96,5%
Rendimiento útil ⁽²⁾	% 103,1%	101,4%	99,7%
Peso condensador	kg 89	89	156
Salida de humos	mm 160	160	160
Cota A	mm 742	830	870
Cota B	mm 2.070	2.178	2.280
Presión máxima de trabajo	bar 4	4	4
Referencia	190052000	190052000	190052001
PVP	5.145 €	5.145 €	6.720 €
Forma de suministro	2 bultos: Equipo condensador sobre palet + Accesorios de humos en embalaje de cartón.		

(1) Temperatura media del agua 70°C al 100% de carga en gasóleo

(2) Temperatura media del agua 40°C al 100% de carga en gasóleo

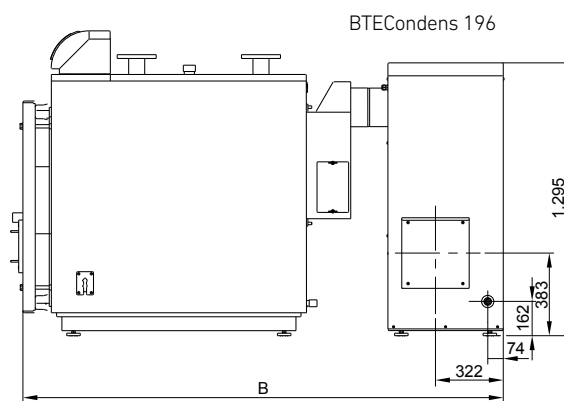
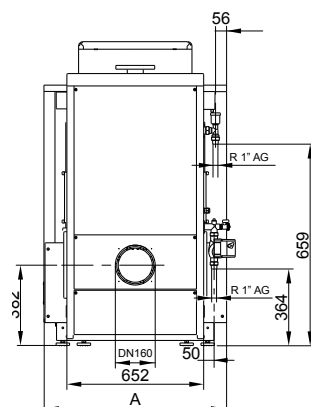
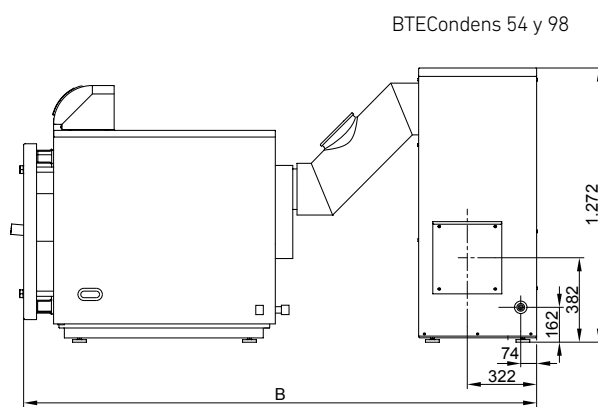
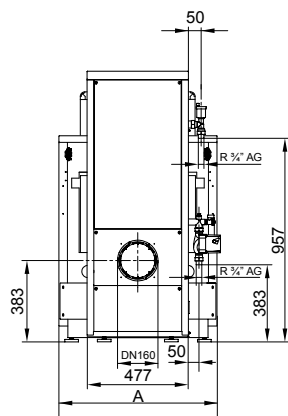

Cuadros de control para calderas de baja temperatura



Cuadro de control digital KSF

Cuadro de control digital que permite el control de una caldera con quemador atmosférico de una etapa o dos etapas y de un quemador de aire forzado de una etapa, dos etapas o modulante. Adecuado para el control de circuitos de calefacción que requieren de funciones avanzadas de regulación, como por ejemplo calderas en cascada, control de temperatura por sonda exterior, circuitos de calefacción con válvula mezcladora y circuitos de producción de ACS por sistema solar o con acumulador directo a caldera.

Referencia	147097011
PVP	528 €



Cuadro de control KSF-CE

Cuadro de control digital que permite el control de una caldera con quemador atmosférico de una etapa o dos etapas y de un quemador de aire forzado de una etapa, dos etapas o modulante. Adecuado para una regulación básica de una caldera con circuitos de calefacción equipados con termostato ambiente, aunque viene preparado para la conexión a centrales de regulación externas en caso de necesitar controles más complejos.

Referencia	C17208270
PVP	501 €



Kit de medición
(para cuadros KSF y KSF-CE)

Kit de medición que queda instalado como zócalo del cuadro KSF-CE o KSF e incorpora elementos de medición como contadores horarios para 2 etapas de funcionamiento, termómetro de temperatura de humos y manómetro para circuito de calefacción.

Referencia	C17208273
PVP	165 €

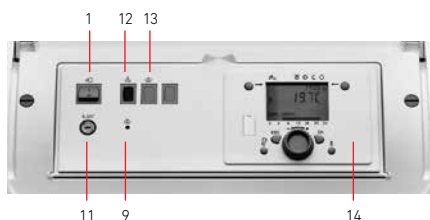

- 1 - Interruptor general.
- 9 - Termostato seguridad
- 11 - Fusible 6,3 A.
- 12 - Piloto bloqueo caldera por sobretemperatura.
- 13 - Pulsador de rearme programador quemadores.
- 14 - Unidad de regulación con pantalla LCD.

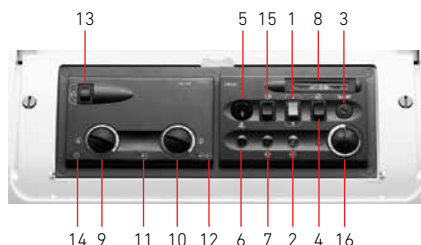

- 1 - Interruptor general ON / OFF.
- 2 - Piloto indicador de tensión.
- 3 - Fusible 6,3 A.
- 4 - Pulsador de test de termostato de seguridad (marcha forzada del quemador en 1ª etapa).
- 5 - Termostato de seguridad caldera.
- 6 - Piloto indicador de bloqueo caldera por sobretemperatura.
- 7 - Piloto indicador de bloqueo quemador.
- 8 - Termómetro caldera.
- 9 - Control de temperatura caldera en 1ª etapa.
- 10 - Control de temperatura caldera en 2ª etapa.
- 11 - Piloto indicador funcionamiento en 1ª etapa. Si el piloto entra en intermitencias, indica un defecto en la sonda caldera ó una sobretemperatura.
- 12 - Piloto indicador funcionamiento en 2ª etapa.
- 13 - Interruptor de control circulador.
- 14 - Piloto indicador de funcionamiento circulador.
- 15 - Pulsador de rearme programador de quemadores atmosféricos.
- 16 - Termostato auxiliar de control de la 1ª etapa.



Kit de señales de alarma

Permite disponer de señales libre de potencial cuando tiene lugar un bloqueo de la caldera por sobretemperatura o un bloqueo del quemador.

Referencia	C17201655
PVP	87 €



BC Absorgas

Equipo compacto, preparado para su instalación en el exterior. Basado en la tecnología de la absorción con un circuito sellado de agua (absorbente) y amoníaco (refrigerante).



Elevado rendimiento de hasta un 152%, incluso con bajas temperaturas exteriores, muy superior a las mejores calderas de condensación. Condensación del vapor de agua de los productos de la combustión, para aprovechar el calor latente y reducir al mínimo las pérdidas energéticas a través de los gases de escape.

Modulación electrónica de la potencia en un rango del 50-100%. Posibilidad de funcionamiento con gas natural o gas propano. Gran fiabilidad gracias a los pocos componentes internos en movimiento.

	BC Absorgas	Conjunto Modular 2 BC Absorgas
Combustible	GN/GP	GN/GP
Potencia térmica	kW 38,3	76,6
Consumo de combustible	kW 25,2	50,4
Eficiencia de utilización del gas (A7/W50)	152%	152%
Clase de eficiencia energética en calefacción	A+	A+
Temperatura de ida máxima	°C 83	83
Temperatura límite agua de retorno	°C 2/50	2/50
Temperatura límite aire exterior	°C -20/45	-20/45
Temperatura máxima de impulsión	°C 65	65
Conexión eléctrica	230 V / 50 Hz	230 V / 50 Hz
Conexiones hidráulicas	1 1/4"	1 1/4"
Conexión de gas	3/4"	3/4"
Diámetro salida de humos	mm 80	80
Presión sonora a 10 m	dB(A) 49	49
Peso	kg 350	700
Referencia	7504170	7213009
PVP	Consultar	Consultar
Forma de suministro	En un solo bulto totalmente montado sobre bancada de acero galvanizado	

Panel digital DDC

Referencia	7504171
PVP	Consultar

Centralita RB200

Referencia	7504172
PVP	Consultar

Circulador BC Absorgas

Referencia	7504173
PVP	Consultar

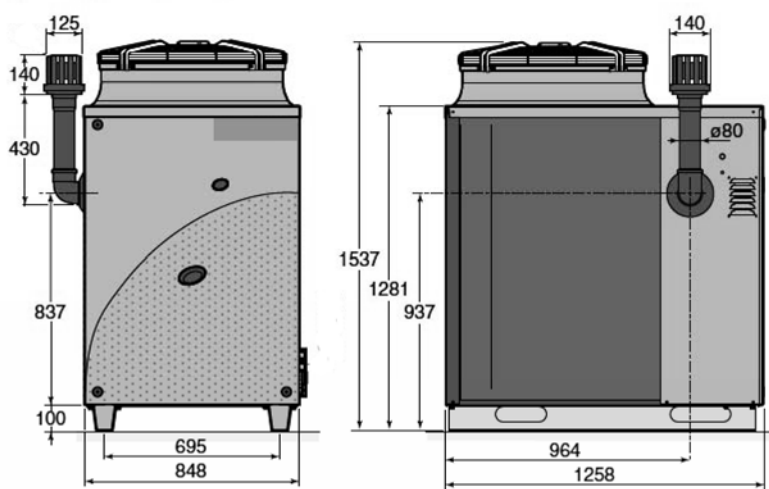

Accesorios de regulación

opcionales para instalaciones de varias BC Absorgas en cascada (panel digital de control DDC) que también puede almacenar registro histórico de errores y alarmas, horas de funcionamiento o número de arranque. Posibilidad de conexión a sistema BMS mediante conexión ModBus.

Conjunto Modular 3 BC Absorgas	Conjunto Modular 4 BC Absorgas	Conjunto Modular 5 BC Absorgas
GN/GP	GN/GP	GN/GP
114,9	153,2	191,5
75,6	100,8	126,0
152%	152%	152%
A+	A+	A+
83	83	83
2/50	2/50	2/50
-20/45	-20/45	-20/45
65	65	65
230 V / 50 Hz	230 V / 50 Hz	230 V / 50 Hz
1 1/4"	1 1/4"	1 1/4"
3/4"	3/4"	3/4"
80	80	80
49	49	49
1.050	1.400	1.750
7213010	7213011	7213012
Consultar	Consultar	Consultar

En un solo bulto totalmente montado sobre bancada de acero galvanizado

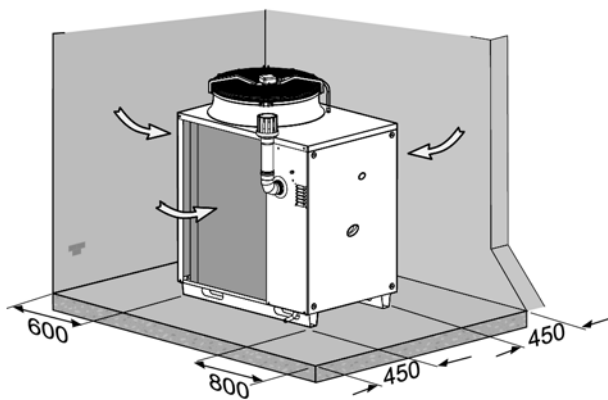

Dachs



Basado en la tecnología de la cogeneración, que consiste en la producción combinada de calor y electricidad en un mismo proceso, partiendo de un único combustible.

Motor de combustión interna monocilíndrico, de 600 cm³ y de disposición horizontal conectado a un generador eléctrico de alta eficiencia. Circulador modulante que, junto con la válvula termostática interna, permite mantener en todo momento la estratificación del depósito acumulador. Es capaz de vencer la pérdida de carga que se da en el interior del equipo y 200 mm.c.a. adicionales.

Dimensiones reducidas, comparables a las de una caldera de pie convencional, que permite su instalación en cualquier lugar, resolviendo totalmente el problema del impacto arquitectónico asociado al uso de otras tecnologías.

Regulador MSR2, incluido en el suministro de serie, optimizado para gestión de más de una unidad Dachs en cascada vía BUS, con encendido en secuencia de los equipos Dachs en función de las cargas térmicas. Rotación automática en la prioridad de encendido de los motores para lograr la simultaneidad de los intervalos de mantenimiento programados.

	GN 5.5 ⁽¹⁾	GN 5.0 ⁽¹⁾	GLP 5.5 ⁽¹⁾
Combustible	Gas Natural	Gas Natural	Gas Propano
Potencia eléctrica kW	5,5	5,0	5,5
Potencia térmica con condensador kW	14,8	14,6	14,8
Consumo de combustible kW	20,5	19,6	20,5
Consumo eléctrico kW	0,12	0,12	0,12
Temperatura de ida máxima °C	83	83	83
Temperatura de retorno máxima °C	70	70	70
Conexión eléctrica	3 ~ / 400 V / 50 Hz	3 ~ / 400 V / 50 Hz	3 ~ / 400 V / 50 Hz
Rendimiento eléctrico	27%	26%	27%
Rendimiento térmico con condensador	72%	71%	72%
Rendimiento global con condensador	99%	97%	99%
Emisión acústica según DIN 45635-01 dB(A)	52-56	52-56	52-56
Dimensiones (anchura x longitud x altura) cm	72x107x100	72x107x100	72x107x100
Peso kg	530	530	530
Intervalo de mantenimiento (horas de servicio) h	3.500	3.500	3.500
Referencia	144210000	144210008	144210001
PVP	Consultar	Consultar	Consultar
Forma de suministro	En un solo bulto paletizado		

(1) Disponible hasta fin de existencias

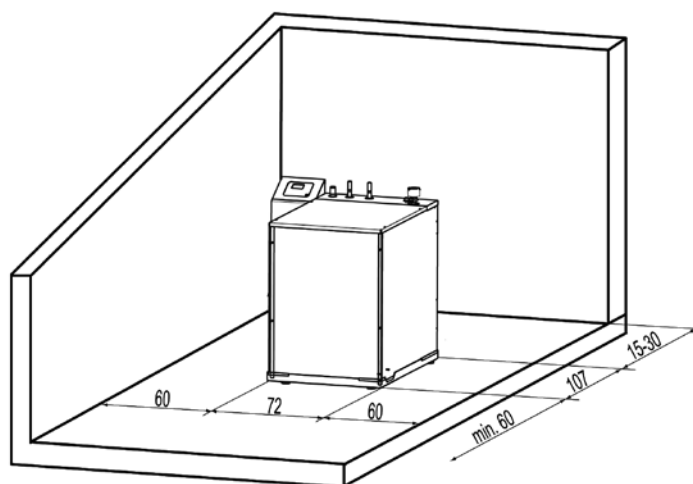



Acumulador SE 750

Depósito acumulador de inercia de acero negro, de 750 litros de volumen. Incorpora aislamiento de 100 mm de diámetro.

Referencia	144210006
PVP	Consultar



Intercambiador SE 30

Intercambiador de calor de 30 placas de acero inoxidable, para la separación física del circuito primario del Dachs y limitar así su volumen.

Referencia	986268000
PVP	Consultar



Circulador termostático

Circulador equipado con cabezal termostático, para poderse instalar en serie con la bomba interna del Dachs y poder así vencer una mayor p.d.c.

Referencia	144200008
PVP	Consultar



Condensador Dachs

Intercambiador térmico agua / gases de escape que permite generar la condensación de los p.d.c.

Referencia	144200001
PVP	Consultar



Kit conexión a chimenea EFS-1/2/3

Accesorio necesario cuando no se instala el Condensador, válido para conectar 1, 2 ó 3 Dachs, respectivamente.

Referencia	144200009	144200010	144200011
PVP	Consultar	Consultar	Consultar



Cable conexión MSR2

Para conectar vía BUS 2 ó más equipos Dachs.

Referencia	144200007
PVP	Consultar

Módulo Ethernet

Para conexión remota desde PC mediante acceso web o desde smartphones y tabletas mediante DachsApp disponible para iOS y Android. Posibilidad de visualizar horas de funcionamiento y producción térmica y eléctrica, así como modificar los parámetros de regulación.

Referencia	986472001
PVP	Consultar



Termobox

Contadores de calor con transmisión de datos vía radio.

Gama compuesta por modelos solo calefacción (C y CB) y módulos mixtos con producción local de agua caliente sanitaria instantánea (M y MB).

Red de comunicación de consumos vía radio mediante antenas de recepción y transmisión de datos.

Posibilidad de transmisión externa de datos de consumos vía GSM o mediante conexión a PC local.

Caja de acero galvanizada, prevista para su instalación empotrada en pared. Componentes hidráulicos de latón. By-pass de primario de calefacción incorporado.

Conexiones hidráulicas verticales situadas en parte inferior mediante tubos telescópicos con llaves de cierre integradas.

	C	CB	M	MB
Circulador de calefacción incluido	No	Sí	No	Sí
Regulación temp. calefacción °C	-	-	25/80	25/80
Válvula de equilibrado incluida	Sí	No	Sí	No
Producción de ACS instantánea	No	No	Sí	Sí
Presión máxima circuito de calefacción bar	4	4	4	4
Presión máxima circuito de ACS bar	-	-	8	8
Presión mínima circuito de ACS bar	-	-	0,2	0,2
Regulación ACS °C	-	-	30/60	30/60
Producción de ACS con $\Delta T=35^{\circ}\text{C}$ y temp. Primario 75°C l/min	-	-	14,3	14,3
Volumen de agua l	1,5	2,0	2,0	2,5
Caudal de primario l/h	700/1.000	700/1.000	1.000/1.500	1.000/1.500
Rango temperatura primario °C	60-75	60-75	60-75	60-75
Peso mm	11	13	16	18
Ancho mm	600	600	600	600
Alto mm	650	650	650	650
Profundidad mm	150	150	150	150
Alimentación eléctrica	230 V 50 Hz	230 V 50 Hz	230 V 50 Hz	230 V 50 Hz
Consumo eléctrico W	15	110	15	110
Referencia	195270001	195270002	195270003	195270004
PVP	742 €	810 €	1.330 €	1.541 €

Forma de suministro

En dos bultos: Módulo de contabilización totalmente montado + Caja de acero con marco y puerta con llave (debe pedirse la correspondiente referencia)

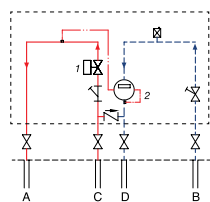

1. Válvula TODO-NADA
2. Contador de energía térmica
3. Circulador de calefacción
4. Válvula de equilibrado

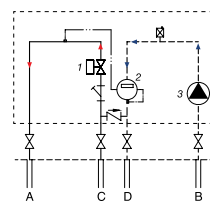

- A. Ida calefacción vivienda
- B. Retorno calefacción vivienda
- C. Entrada calefacción desde el sistema centralizado
- D. Retorno calefacción al sistema centralizado

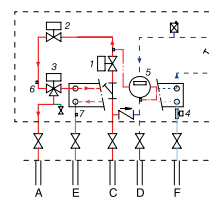

1. Válvula TODO-NADA
2. Válvula modulante
3. Válvula de 3 vías ACS/Calef.
4. Presostato ACS
5. Contador de energía térmica
6. Sonda NTC calefacción
7. Sonda NTC ACS
8. Válvula mezcladora
9. Válvula de equilibrado
10. Circulador de calefacción

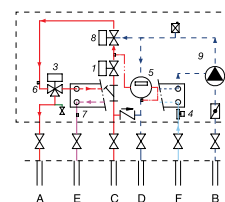

- A. Ida calefacción vivienda
- B. Retorno calefacción vivienda
- C. Entrada calefacción desde el sistema centralizado
- D. Retorno calefacción al sistema centralizado
- E. Salida de ACS
- F. Entrada de agua fría

Accesorios para módulos TermoBox

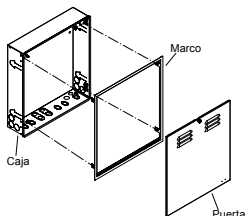

Kit caja para empotrar

Incluye caja de acero galvanizado, marco y puerta.

Referencia	195270005
PVP	305 €



Contador de ACS

Accesorio para los modelos Termobox C y CB que permite medir el consumo volumétrico de agua caliente sanitaria por vivienda en sistemas con generación centralizada.

Referencia	195270025
PVP	192 €



UH-50 G2''

Contador de energía 2''

Contador de energía opcional, previsto para la contabilización de energía suministrada por el generador centralizado o por una instalación solar, por ejemplo.

Referencia	195270029
PVP	2.250 €



UH50 WZU-P2

Kit transmisión impulsos

Kit adaptador a impulsos el contador de energía UH-50 G2''

Referencia	195270032
PVP	85 €



UH50 AEW 36.2

Kit transmisión vía radio

Módulo transmisión vía radio del contador de energía UH-50 G2''

Referencia	195270031
PVP	215 €

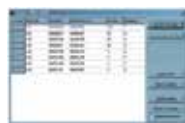

ACS 26

Software para lectura de datos

Permite la lectura y registro de datos de todo el sistema transmitidos por la red inalámbrica (vía local o GSM). Suministro sin cargo al realizar el pedido de los componentes de transmisión.

Referencia	195270009
PVP	399 €



Módulo receptor vía radio

Recepción de consumos a corta distancia y transmisión de datos a un PC local de forma inalámbrica.

Referencia	195270010
PVP	3.500 €



WTT16

Antena de transmisión

Recepción de datos desde los contadores de los módulos y transmisión vía radio a la siguiente antena de la red inalámbrica.

Referencia	195270006
PVP	633 €



WTT16.232

Antena de transmisión a PC

Lectura vía radio de consumos y transmisión de datos a través de un cable de serie a un PC local situado en la instalación.

Referencia	195270007
PVP	772 €



WTX16.GSM

Antena de transmisión GSM

Lectura vía radio de consumos y transmisión de datos vía GSM a un sistema de gestión remoto.

Referencia	195270008
PVP	2.192 €



Cable conexión antena-PC

Kit cable conexión antena modelo WTT16.232 a PC local.

Referencia	195270030
PVP	100 €

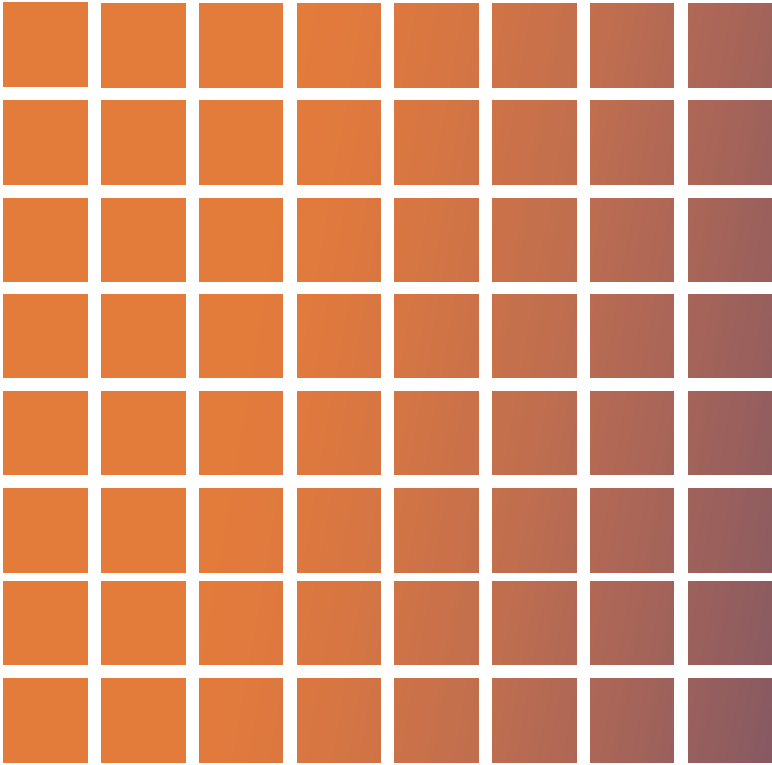

Controles y regulación

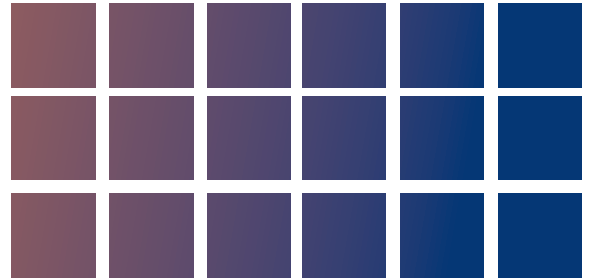

BAXI
LA NUEVA CLIMATIZACIÓN

Controles y regulación

CONTROLES WIFI	Heat Connect	124
	Air Connect	125
TERMOSTATOS MODULANTES	Platinum Plus / Bios Plus / Power HT Plus / Platinum GTF	126
	Platinum Compact ECO / Neodens Plus ECO Victoria Condens	129
	Ecotherm Plus WGB / Eurocondens SGB / CPA / NHF	130
TERMOSTATOS		132
REGULACIÓN ELECTRÓNICA		134
REGULACIÓN HIDRÁULICA		141

Controles WiFi

Programables

Platinum Compact Eco / Neodens Plus Eco / Victoria Condens

TXM 10C CONNECT (Modulante)

"Universal" ON/OFF
(para todo tipo de calderas y bombas de calor)

TXM 10C CONNECT

Aire Acondicionado ANORI

TXAC CONNECT

Termostatos modulantes

Programables

No programables

Cableados

Inalámbricos

Cableados

Inalámbricos

Platinum Plus / Bios Plus /
Power HT Plus / Platinum GTF

**TCX 10P THINK
TCX 10P**

**RCX 10P THINK
RCX 10P**

TCD 10P

RCD 10P

Platinum Compact Eco / Neodens Plus Eco / Victoria Condens

TCX 10C

RCX 10C

TCD 10C

RCD 10C

Ecotherm Plus WGB /
Eurocondens SGB / CPA / NHF

RGT

RGTF

-

-

Termostatos ambiente ON/OFF

Electromecánicos

Programables

No programables

Cableados

Cableados

Inalámbricos

Cableados

Inalámbricos

"Universal"
(para todo tipo de calderas y bombas de calor)

**TM1
TM1-R**

**TX 1200
TX 1500**

**RX 1200
RX 1500**

TD 1200

RD 1200



BAXI Connect



SMART

Equipos con acceso a Internet gracias al uso de pasarelas con conexión WiFi, como pueden ser termostatos de ambiente de última generación o módulos internos que dotan al equipo de conexión a Internet. Con estos equipos podrás controlar y programar tu equipo de calefacción o climatización cuando y donde quieras a través de tu dispositivo móvil, aceptando el uso tanto de smartphones como tablets.



CONNECT

CONNECT es más que SMART. A los equipos conectados les define la capacidad de transmitir datos a Internet de manera bidireccional entre el equipo y el usuario. El objetivo es poder estar siempre conectado a tu equipo de calefacción o refrigeración, ya que además de solicitar el encendido o apagado del equipo, también informa al usuario de parámetros o variables. Por ejemplo, se pueden conocer los consumos de la caldera, o en caso de anomalía el motivo de su mal funcionamiento, siendo esta anomalía comunicada al usuario, con la opción de poder llamar al instalador/servicio técnico desde la misma aplicación.



HEAT CONNECT

TXM 10C

Termostato ambiente modulante WiFi



ErP - Aplicación	Caldera modulante con sonda exterior	Caldera modulante	Caldera con control ON/OFF
Clasificación ErP	VI	V	IV
Contribución a la eficiencia según ErP	4%	3%	2%

Termostato ambiente con posibilidad de instalación como termostato modulante o ON/OFF, en ambos casos con conexión WiFi vinculable a la APP HEAT CONNECT, en versión iOS y Android. Su funcionamiento como termostato modulante es compatible con todos aquellos modelos de caldera que utilicen el protocolo de conexión opentherm, como son las calderas Platinum Compact Eco, Neodens Plus Eco y Victoria Condens. El control ON/OFF funciona con cualquier modelo de caldera o bomba de calor del mercado.

Funcionalidades Gestión remota vía App Heat Connect.
Visualización y control de la temperatura.
Programación semanal.

Requerimientos Router con conexión WiFi. Smartphone o tablet con conexión a Internet. Disponer o realizar instalación cableada entre termostato y caldera.

Suministro Incluye termostato TXM más interface de conexión ITM 10C.

Referencia	7652304
PVP	195 €



CONTROL Y PROGRAMACIÓN

Los reguladores climáticos, como son los termostatos, son los responsables de la gestión de casi el 50% de la energía que se consume en nuestros hogares.

La instalación de termostatos programables no siempre implica su correcta programación, muchas veces debido a su complejidad. Por eso, gracias al uso de un control a distancia puesto en nuestro bolsillo, y a una programación intuitiva del mismo a través de la APP se consigue la correcta gestión de estos equipos de control, lo que puede llegar a significar un ahorro de entre el 5% y el 15%.

Funciones como el precalentamiento o la geolocalización permiten asegurar el correcto confort en cada momento de manera automatizada.

Con el conocimiento de los consumos de los equipos se adquiere una mayor consciencia de su huella ecológica; por lo que se puede actuar en consecuencia de manera más rápida y eficaz.



AIR CONNECT

TXAC

Módulo WiFi control AC ANORI



Módulo WiFi TXAC

Módulo WiFi para el montaje dentro de equipos de aire acondicionado mural ANORI, vinculable a la APP AIR CONNECT, disponible para iOS y Android.

Funcionalidades	Gestión remota vía App Air Connect. Visualización y control de la temperatura. Programación semanal. Parametrización de funciones opcionales. Función de geolocalización.
Requerimientos	Router con conexión WiFi. Smartphone o tablet con conexión a internet.
Suministro	Módulo WiFi con cable de conexión.

Referencia	7650105
PVP	75 €

Regulación con cables

Platinum Plus / Bios Plus / Power HT Plus / Platinum GTF



TCX 10P THINK

Termostato modulante programable con cables

Clasificación ErP	V
Contribución a la eficiencia según ErP	3%
Referencia	140040385
PVP	165 €

TCX 10P

Termostato modulante programable con cables

Clasificación ErP	V
Contribución a la eficiencia según ErP	3%
Referencia	140040426
PVP	145 €

TCD 10P

Termostato modulante con cables

Clasificación ErP	V
Contribución a la eficiencia según ErP	3%
Referencia	140040424
PVP	90 €



ITC 10P

Interface conexión 3 LED insertable en el cuadro control

Necesario en la comunicación con cables del panel digital de la caldera (excepto PLATINUM GTF BIOS PLUS) cuando éste se ubica fuera de ella.

Referencia	140040422
PVP	48 €

QAC 34

Sonda exterior con cables

Clasificación ErP	II
Contribución a la eficiencia según ErP	2%
Referencia	140040202
PVP	28 €

Regulación inalámbrica

Platinum Plus / Bios Plus / Power HT Plus / Platinum GTF



RCX 10P THINK

Termostato modulante programable inalámbrico con base de sobremesa

Necesario interface 5 LED

Clasificación ErP	V
Contribución a la eficiencia según ErP	3%
Referencia	140040437
PVP	215 €

RCX 10P

Termostato modulante programable inalámbrico

Necesario interface 5 LED

Clasificación ErP	V
Contribución a la eficiencia según ErP	3%
Referencia	140040427
PVP	160 €

RCD 10P

Termostato modulante inalámbrico

Necesario interface 5 LED

Clasificación ErP	V
Contribución a la eficiencia según ErP	3%
Referencia	140040425
PVP	126 €



IRC 10P

Interface conexión 5 LED con base de sobremesa

Insertable en el cuadro control (excepto PLATINUM GTF y BIOS PLUS). Necesario en la comunicación inalámbrica con el panel digital extraído y los demás periféricos inalámbricos, como sonda exterior y termostatos modulantes.

Referencia	140040438
PVP	175 €

IRC M 10P

Interface conexión 5 LED mural

Necesario en la comunicación con los demás periféricos inalámbricos, como sonda exterior y termostatos modulantes, cuando el panel digital permanece en el cuadro control.

Bios Plus / Platinum GTF

Referencia	140040420
PVP	170 €

Platinum Plus / Platinum GTF

Referencia	140040436
PVP	98 €

SE RC 10P

Sonda exterior inalámbrica

Necesario interface 5 LED

Clasificación ErP	II
Contribución a la eficiencia según ErP	2%
Referencia	140040428
PVP	120 €

Regulación multizona

Platinum Plus / Bios Plus / Power HT Plus / Platinum GTF



AGU 2.550

Interface control de 1 zona de baja temperatura, hasta 3 de alta temperatura o sistemas solares y gestión remota de caldera con señal 0-10 V (excepto Platinum GTAF)

Clasificación ErP	VIII (con tres controles clase V)
Contribución a la eficiencia según ErP	5%
Referencia	140040387
PVP	205 €

AVS 75

Centralita gestión de 1 zona adicional de baja temperatura o calderas en cascada (incluye sonda QAD 36)

Referencia	140040389
PVP	320 €

RVS 46

Centralita regulación para una zona de baja temperatura (incluye sonda QAD 36) es necesario un OCI 345

Referencia	140040390
PVP	410 €

OCI 345

Interface conexión a caldera del RVS 46 o para control en cascada con AVS 75

Referencia	140040388
PVP	80 €

Sondas

Platinum Plus / Bios Plus / Power HT Plus / Platinum GTF



QAD 36

Sonda opcional retorno para AVS 75 y AGU 2.550

Referencia	140040403
PVP	29 €

SONDA ACS

Sonda ACS de conexión directa a caldera

Referencia	140040210
PVP	9 €

Regulación con cables

Platinum Compact ECO / Neodens Plus ECO / Victoria Condens



TCX 10C

Termostato modulante programable con cables

Clasificación ErP	V
Contribución a la eficiencia según ErP	3%
Referencia	140040350
PVP	138 €

TCD 10C

Termostato modulante con cables

Clasificación ErP	V
Contribución a la eficiencia según ErP	3%
Referencia	140040348
PVP	87 €

QAC 34

Sonda exterior con cables

Clasificación ErP	II
Contribución a la eficiencia según ErP	2%
Referencia	140040202
PVP	28 €

Regulación inalámbrica

Platinum Compact ECO / Neodens Plus ECO
 Victoria Condens

Regulación multizona

Platinum Compact ECO / Neodens Plus ECO
 Victoria Condens



RCX 10C

Termostato modulante programable inalámbrico

Clasificación ErP	V
Contribución a la eficiencia según ErP	3%
Referencia	140040351
PVP	209 €

RCD 10C

Termostato modulante inalámbrico

Clasificación ErP	V
Contribución a la eficiencia según ErP	3%
Referencia	140040349
PVP	184 €

MLC30

Centralita de gestión multizona

Clasificación ErP	VIII (con tres controles clase V)
Contribución a la eficiencia según ErP	5%
Referencia	140040429
PVP	186 €

MLC16

Extensión centralita de gestión multizonas baja temperatura

Clasificación ErP	VIII (con tres controles clase V)
Contribución a la eficiencia según ErP	5%
Referencia	140040430
PVP	148 €

Regulación con cables

Sondas



RGT

Termostato modulante con cables

Clasificación ErP	V
Contribución a la eficiencia según ErP	3%
Referencia	222628600
PVP	164 €

WWF

Sonda de ACS (incluye cable y conector circulador)

Referencia	222978958
PVP	32 €

KF ISR

Sonda colector solar
 Necesario para el módulo EWM en función solar

Referencia	147097001
PVP	40 €

Sonda de inmersión (para montaje en vaina)

Referencia	140040210
PVP	9 €

Regulación inalámbrica



RGTF

Termostato modulante inalámbrico

Es necesario un ISR FE

Clasificación ErP	V
Contribución a la eficiencia según ErP	3%
Referencia	222625036
PVP	229 €

ISR FE

Radio receptor caldera

Necesario para la comunicación con el emisor de la sonda exterior FSA o con la unidad vía radio RGTF

Referencia	222625012
PVP	109 €

FSA

Emisor vía radio sonda exterior

Sonda exterior suministrada con la caldera

Clasificación ErP	II
Contribución a la eficiencia según ErP	2%
Referencia	222625029
PVP	115 €

FRP

Módulo repetidor

Amplia la distancia entre el receptor ISR FE y los emisores vía radio de la instalación.

Referencia	222625043
PVP	190 €

Regulación multizona



EWM

Módulo extensión interno para 1 zona de baja temp. circuito solar de ACS

Referencia	222630801
PVP	184 €

ISR ZR1

Módulo extensión externo para control de 1 zona de baja temperatura.

Necesario módulo BM

Referencia	147097003
PVP	350 €

ISR ZR2

Módulo extensión externo para control de 2 zonas de baja temperatura

Necesario módulo BM

Referencia	147097004
PVP	503 €

ISR BCA

Módulo externo para control de calderas CPA / NHF en cascada

+ 1 circuito directo
+ 1 depósito ACS
+ 1 circuito mezclador de baja temp.
Necesario modulo BM

Referencia	147097005
PVP	461 €



ISR SSR

Regulador multifunción para la gestión de hasta 15 calderas CPA / NHF en cascada

Ampliación de 2 circuitos extras de válvula mezcladora, gestión de 2 circuitos de colectores solares para producción de ACS, calentamiento de piscina y funcionamiento con señal externa 0-10 V. Necesario módulo BM.

Referencia	147097007
PVP	646 €

BM

Módulo de conexión Bus para comunicación de calderas ECOTHERM / EUROCONDENS en cascada y con módulos de extensión externos.

Referencia	141047018
PVP	88 €

Termostatos ambiente con cables



TX 1500

Clasificación ErP	IV
Contribución a la eficiencia según ErP	2%
Referencia	7216912
PVP	123 €

- Termostato de ambiente programable.
- Modo Calefacción / Refrigeración.
- Pantalla retroiluminada de gran tamaño.
- Programa individual de calefacción para cada uno de los 7 días de la semana.
- Hasta 6 cambios diarios de nivel de temperatura.
- Función Día Festivo, que convierte cualquier día de la semana en festivo realizando el programa del domingo con solo una tecla.
- Función antihielo (t < 5°C).
- Alimentación independiente de la red mediante 2 baterías de 1,5 V.
- Tecla para consultar la temperatura de control programada para el período en curso.

TX 1200

Clasificación ErP	IV
Contribución a la eficiencia según ErP	2%
Referencia	7216910
PVP	82 €

- Termostato de ambiente programable.
- Modo Calefacción / Refrigeración.
- Funcionamiento manual o automático.
- Programación entre dos niveles de temperatura a elegir: confort y economía.
- Programación semanal, 5 programas pregrabados y uno definible por el usuario.
- Incorpora pulsador posición paro.
- Función especial de vacaciones y/o días de ausencia.
- Función antihielo (t < 5°C).
- Alimentación mediante 2 pilas alcalinas. Cambio de pilas sin pérdida de programación.

TD 1200

Clasificación ErP	IV
Contribución a la eficiencia según ErP	2%
Referencia	7216908
PVP	37,60 €

- Termostato de ambiente digital.
- Modo Calefacción / Refrigeración.
- Termostato electrónico con amplia pantalla digital.
- Visualización permanente de la temperatura ambiente.
- Selección y visualización de la temperatura de consigna (5-35°C).
- Función paro/marcha del servicio de calefacción.
- Función antihielo (t < 5°C).
- Alimentación mediante 2 pilas alcalinas.
- Pre-aviso agotamiento de pilas.
- Fácil manejo y rápida instalación mediante soporte mural independiente.



TM-1

Clasificación ErP	I
Contribución a la eficiencia según ErP	1%
Referencia	195180001
PVP	12 €

- Termostato de ambiente analógico.
- Termostato de funcionamiento electromecánico que controla la temperatura del ambiente.
- Regulación de (5-30°C).
- Diferencial de 0,6°C (230 V a.c./10 A).

TM-1R

Clasificación ErP	I
Contribución a la eficiencia según ErP	1%
Referencia	195180002
PVP	16,80 €

- Termostato de ambiente analógico.
- Termostato de funcionamiento electromecánico que controla la temperatura del ambiente.
- Regulación de (5-30°C).
- Resistencia anticipadora, interruptor paro/marcha, piloto de neón (230 V a.c./10 A). Diferencial de 0,4°C.

Termostatos ambiente inalámbricos



RX 1500

RX 1200

RD 1200

Clasificación ErP	IV
Contribución a la eficiencia según ErP	2%
Referencia	7216913
PVP	197 €

Clasificación ErP	IV
Contribución a la eficiencia según ErP	2%
Referencia	7216911
PVP	186 €

Clasificación ErP	IV
Contribución a la eficiencia según ErP	2%
Referencia	7216909
PVP	148 €

- Termostato de ambiente inalámbrico digital programable.
- Formado por un termostato inalámbrico y un receptor instalado al lado de la caldera.
- Instalación en la pared o encima de un mueble gracias al soporte que se incluye.
- Equipados de un código que imposibilita interferencias de otros termostatos inalámbricos.
- Modo Calefacción / Refrigeración.
- Pantalla retroiluminada de gran tamaño.
- Programa individual de calefacción para cada uno de los 7 días de la semana.
- Hasta 6 cambios diarios de nivel de temperatura.
- Programa estándar prefijado en fábrica y editable.
- Integración de una línea de texto de información del estado del termostato y ayuda en programación.
- Función Día Festivo, que convierte cualquier día de la semana en festivo realizando el programa del domingo con solo una tecla.
- Función Tiempo Flexible, para suspender el programa durante un tiempo determinado.
- Posibilidad de modificar eventualmente, para el período en curso, la temperatura programada.
- Funcionamiento manual o automático. Programa especial para períodos de ausencia o vacaciones.
- Función antihielo ($t < 5^{\circ}\text{C}$).
- Alimentación independiente de la red mediante 2 baterías de 1,5 V.
- Tecla para consultar la temperatura de control programada para el período en curso.

- Termostato de ambiente inalámbrico digital programable.
- Formado por un termostato inalámbrico y un receptor instalado al lado de la caldera.
- Instalación en la pared o encima de un mueble gracias al soporte que se incluye.
- Equipados de un código que imposibilita interferencias de otros termostatos inalámbricos.
- Modo Calefacción / Refrigeración.
- Funcionamiento manual o automático.
- Programación entre dos niveles de temperatura a elegir: confort y economía.
- Programación semanal, 5 programas pregrabados y uno definible por el usuario.
- Incorpora pulsador posición paro.
- Función especial de vacaciones y/o días de ausencia.
- Función antihielo ($t < 5^{\circ}\text{C}$).
- Alimentación mediante 2 pilas alcalinas. Cambio de pilas sin pérdida de programación.

- Termostato de ambiente inalámbrico digital.
- Formado por un termostato inalámbrico y un receptor instalado al lado de la caldera.
- Instalación en la pared o encima de un mueble gracias al soporte que se incluye.
- Equipados de un código que imposibilita interferencias de otros termostatos inalámbricos.
- Modo Calefacción / Refrigeración.
- Termostato electrónico con amplia pantalla digital.
- Visualización permanente de la temperatura ambiente.
- Selección y visualización de la temperatura de consigna ($5-35^{\circ}\text{C}$).
- Función paro/marcha del servicio de calefacción.
- Función antihielo ($t < 5^{\circ}\text{C}$).
- Alimentación mediante 2 pilas alcalinas.
- Pre-aviso agotamiento de pilas.
- Fácil manejo y rápida instalación mediante soporte mural independiente."

ELFATHERM E 25-D

El equipo incorpora la regulación para una caldera de una etapa, una preparación de agua de servicio y dos circuitos de calefacción como máximo (uno con válvula mezcladora). El relé de bomba del circuito primario de calefacción se puede también utilizar alternativamente para las siguientes funciones:

- Bomba de circulación
- Elevación del retorno
- Bomba de colector

Si no se conecta ninguna sonda de caldera, se puede utilizar el equipo como regulador de válvula mezcladora.

Características:

- Test STB
- Relé adicional
- Selección de sensor (5kΩ NTC <-> 1kΩ PTC)
- Selección del tipo de instalación
- Programas de calefacción [F1, F2]
- Curva de calefacción
- Influencia de la sonda ambiente
- Protección anti-hielo temperatura exterior
- Temperatura máxima CAL
- Temperatura mínima CAL
- Bloqueo bombas
- Limitación mínima temperatura de ida

Forma de suministro:

- En un solo bulto:
- Central de regulación
 - Sonda exterior AFS
 - Sonda de ida VFAS
 - Sonda acumulador SPFS



ELFATHERM E25-D

Clasificación ErP	III
Contribución a la eficiencia según ErP	1,50%
Referencia	7212492
PVP	398 €

CONTROL E25-D

Control y módulo ambiente	
Clasificación ErP	VII (conjuntamente con E25-D)
Contribución a la eficiencia según ErP	3,50%
Referencia	7212494
PVP	114 €

FBR2

Sonda ambiente para centrales E25	
Clasificación ErP	VII (conjuntamente con E25-D)
Contribución a la eficiencia según ErP	3,50%
Referencia	7212493
PVP	43 €

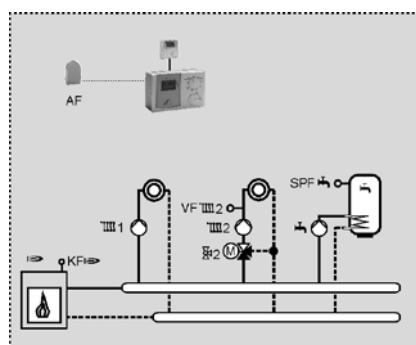

Regulador de caldera con circuito de calefacción directo, circuito mezcladora y agua caliente.

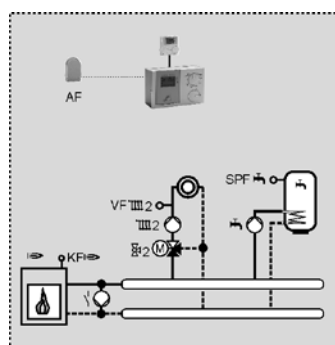

Regulador de caldera con circuito de calefacción directo, circuito mezcladora y agua caliente y bomba anti condensados.

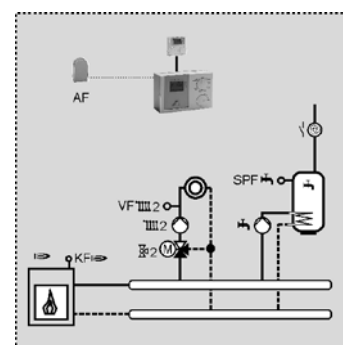

Regulador de caldera con bomba de circulación, circuito de calefacción mezcladora y agua caliente.

ELFATHERM E8.0631, E8.1121 y E8.4401

Esta gama de centrales ha sido diseñada para el control de equipos de calefacción. La interface del Bus permite la integración de estas centrales en el control de instalaciones de hasta 15 circuitos de calefacción y hasta 8 calderas o módulos en cascada. Los aparatos se configuran automáticamente durante la puesta en servicio mediante la identificación de los sensores conectados. Esta gama de centrales es de fácil manejo. Su programación es muy sencilla e intuitiva gracias a que la descripción de los parámetros, para los que se deberá introducir los valores, se muestran en el display, clasificados para el usuario y para el técnico y desglosados por grupos (Instalación, Circuito I, Circuito II, Agua Caliente Sanitaria). El tipo de conectores que incluye hace cómoda su instalación.

Características principales:

- Control de temperatura ambiente en función de las variaciones de la exterior.
- La central E8.0631 puede regular dos circuitos de válvula mezcladora para calefacción y uno de Agua Caliente Sanitaria, controlando una o dos calderas, o un quemador de una o dos etapas, así como los circuladores correspondientes, incluyendo el de recirculación del Agua Caliente Sanitaria.
- Dos reles auxiliares (Multifunción temperatura y tiempo)
- En un circuito Bus se puede colocar, la central E8.0631 o la central E8.4401 y hasta seis centrales E8.1121, regulando así hasta 14 circuitos de válvula y uno de caldera o hasta 4 calderas.
- Programación de la temperatura de confort y temperatura reducida para periodos nocturnos o ausencias, con posibilidad de fijar el horario para cada día de la semana. Dos programas distintos para cada uno de los circuitos (E8.0631, E8.4401 y E8.1121) y uno sólo para el de Agua Caliente Sanitaria.
- Programación del periodo de vacaciones.
- Control de la temperatura ambiente interior mediante sonda FBR1 (opcional).
- Posibilidad de programar cada circuito a distancia y a través del Bus con el módulo de ambiente BM8.
- Posibilidad de utilizar la protección antilegionela Agua Caliente Sanitaria.
- Protección automática antiheladas.



ELFATHERM E8.0631

Clasificación ErP	III
Contribución a la eficiencia según ErP	1,50%
Referencia	195100016
PVP	530 €

ELFATHERM E8.1121

Clasificación ErP	III
Contribución a la eficiencia según ErP	1,50%
Referencia	195100017
PVP	433 €

ELFATHERM E8.4401

Hasta 4 calderas en cascada

Clasificación ErP	III
Contribución a la eficiencia según ErP	1,50%
Referencia	195100018
PVP	530 €



E8-BM

Módulo ambiente

Clasificación ErP	VII (conjuntamente con E8)
Contribución a la eficiencia según ErP	3,50%
Referencia	195130005
PVP	180 €

FBR1

Sonda ambiente para centrales E8

Clasificación ErP	VII (conjuntamente con E8)
Contribución a la eficiencia según ErP	3,50%
Referencia	195130003
PVP	43 €

ELFATHERM E8.0631, E8.1121 y E8.4401

ELFATHERM E8.0631

Regulación del circuito de radiadores (uno o dos circuitos) y control Agua Caliente Sanitaria mediante válvula mezcladora (una o dos) y del control del generador de calor (uno o dos generadores), con circuito anticondensados.

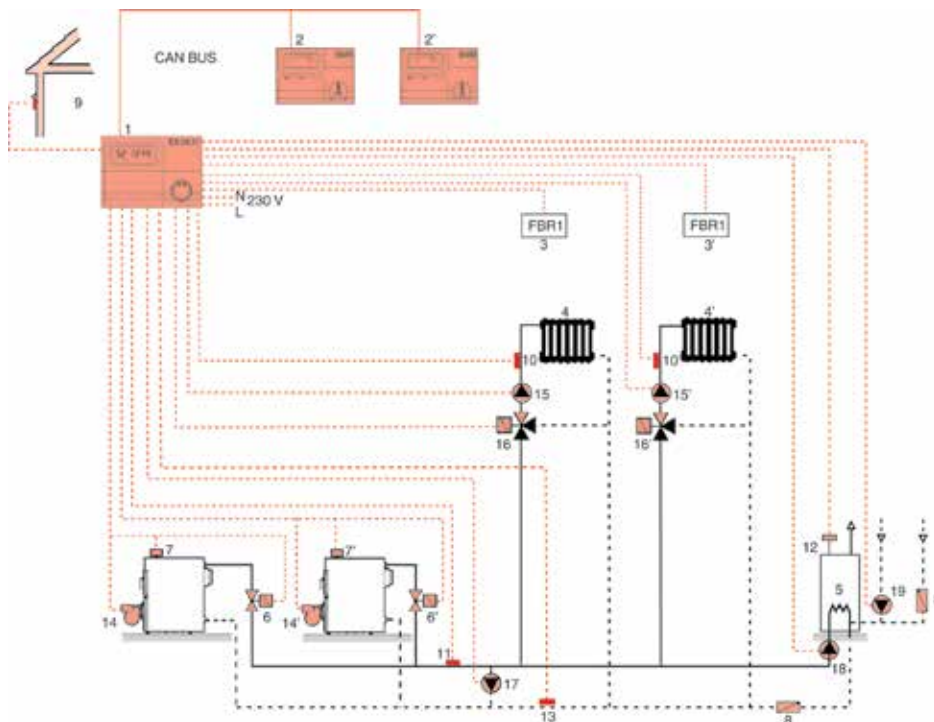

- 1- Central ELFATHERM E8.0631
- 2- Módulo ambiente BM E8 circuito 1 (opcional)
- 2'- Módulo ambiente BM E8 circuito 2 (opcional)
- 3- Sonda ambiente FBR1 circuito 1 (opcional)
- 3'- Sonda ambiente FBR1 circuito 2 (opcional)
- 4- Circuito 1 radiadores
- 4'-Circuito 2 radiadores
- 5- Depósito acumulador
- 6- Electroválvula caldera 1 (opcional)
- 6'- Electroválvula caldera 2 (opcional)
- 7- Termostato caldera 1
- 7'- Termostato caldera 2
- 8- Válvula de retención
- 9- Sonda exterior AF
- 10- Sonda de ida VF circuito 1
- 10'- Sonda de ida VF circuito 2
- 11- Sonda de caldera o colector KF/VF
- 12- Sonda acumulador SPF
- 13- Sonda retorno VF
- 14- Caldera 1
- 14'- Caldera 2
- 15- Circulador circuito 1
- 15'- Circulador circuito 2
- 16- Válvula 3 vías circuito 1
- 16'- Válvula 3 vías circuito 2
- 17- Circulador anticondensados
- 18- Circulador ACS
- 19- Circulador recirculación ACS

ELFATHERM E8.0631

Regulación del circuito de radiadores (uno o dos circuitos), del circuito de colector solar y control Agua Caliente Sanitaria mediante válvula mezcladora (una o dos) y del control del generador de calor (uno o dos generadores).

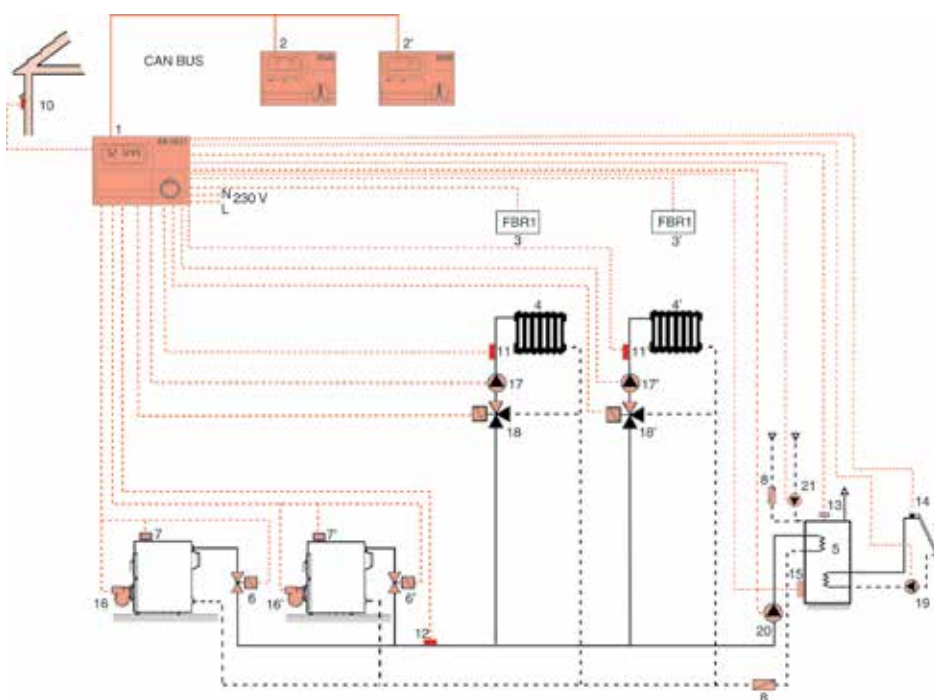

- 1- Central ELFATHERM E8.0631
- 2- Módulo ambiente BM E8 circuito 1 (opcional)
- 2'- Módulo ambiente BM E8 circuito 2 (opcional)
- 3- Sonda ambiente FBR1 circuito 1 (opcional)
- 3'- Sonda ambiente FBR1 circuito 2 (opcional)
- 4- Circuito 1 radiadores
- 4'- Circuito 2 radiadores
- 5- Depósito acumulador
- 6- Electroválvula caldera 1 (opcional)
- 6'- Electroválvula caldera 2 (opcional)
- 7- Termostato caldera 1
- 7'- Termostato caldera 2
- 8- Válvula de retención
- 9- Colector solar
- 10- Sonda exterior AF
- 11- Sonda de ida VF circuito 1
- 11'- Sonda de ida VF circuito 2
- 12- Sonda de caldera o colector KF/VF
- 13- Sonda acumulador SPF
- 14- Sonda colector solar VF
- 15- Sonda acumulador inferior (opcional)
- 16- Caldera 1
- 16'- Caldera 2
- 17- Circulador circuito 1
- 17'- Circulador circuito 2
- 18- Válvula 3 vías circuito 1
- 18'- Válvula 3 vías circuito 2
- 19- Circulador circuito solar
- 20- Circulador ACS
- 21- Circulador recirculación ACS

ELFATHERM E8.0631, E8.1121 y E8.4401

ELFATHERM E8.0631

Regulación del circuito de radiadores (uno o dos circuitos) y control Agua Caliente Sanitaria mediante válvula mezcladora (uno o dos) y del control del generador de calor (uno o dos generadores) con botella de equilibrado y circulador caldera (uno o dos).

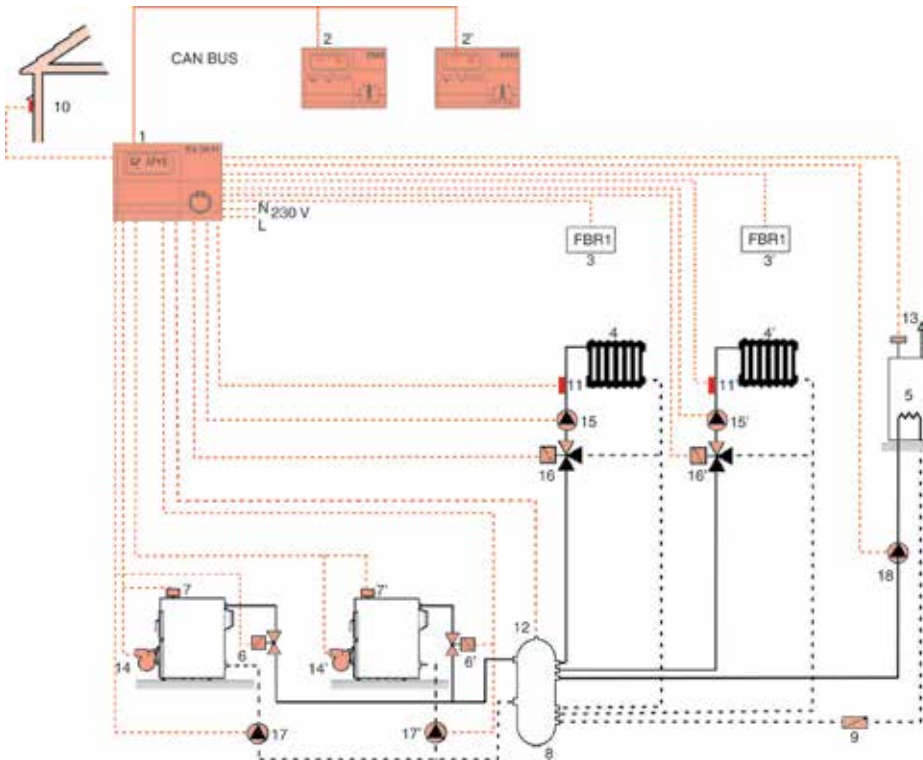

- 1- Central ELFATHERM E8.0631
- 2- Módulo ambiente BM E8 circuito 1 (opcional)
- 2'- Módulo ambiente BM E8 circuito 2 (opcional)
- 3- Sonda ambiente FBR1 circuito 1 (opcional)
- 3'- Sonda ambiente FBR1 circuito 2 (opcional)
- 4- Circuito 1 radiadores
- 4'- Circuito 2 radiadores
- 5- Depósito acumulador
- 6- Electroválvula caldera 1 (opcional)
- 6'- Electroválvula caldera 2 (opcional)
- 7- Termostato caldera 1
- 7'- Termostato caldera 2
- 8- Botella de equilibrio
- 9- Válvula de retención
- 10- Sonda exterior AF
- 11- Sonda de ida VF circuito 1
- 11'- Sonda de ida VF circuito 2
- 12- Sonda de caldera o colector KF/VF
- 13- Sonda acumulador SPF
- 14- Caldera 1
- 14'- Caldera 2
- 15- Circulador circuito 1
- 15'- Circulador circuito 2
- 16- Válvula 3 vías circuito 1
- 16'- Válvula 3 vías circuito 2
- 17- Circulador caldera 1
- 17'- Circulador caldera 2
- 18- Circulador ACS

ELFATHERM E8.0631

Regulación del circuito de radiadores (uno o dos circuitos) y control Agua Caliente Sanitaria mediante válvula mezcladora (uno o dos) y del control del generador de calor (uno o dos) con botella de equilibrado, circulador de generador (uno o dos) y control del apoyo solar al acumulador de agua caliente sanitaria

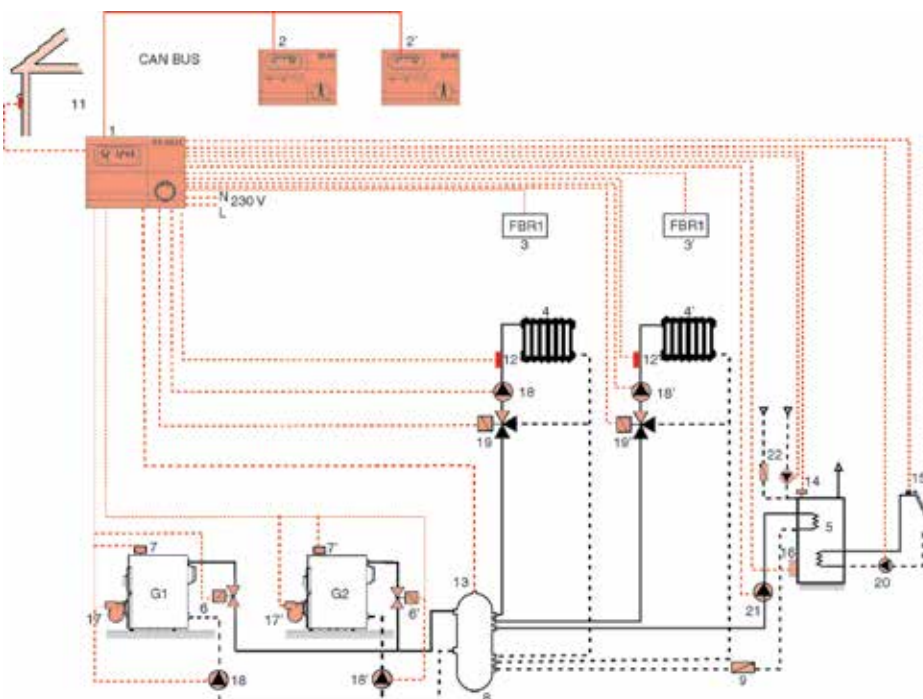

- 1- Central ELFATHERM E8.0631
- 2- Módulo ambiente BM E8 circuito 1 (opcional)
- 2'- Módulo ambiente BM E8 circuito 2 (opcional)
- 3- Sonda ambiente FBR1 circuito 1 (opcional)
- 3'- Sonda ambiente FBR1 circuito 2 (opcional)
- 4- Circuito 1 radiadores
- 4'- Circuito 2 radiadores
- 5- Depósito acumulador
- 6- Electroválvula caldera 1 (opcional)
- 6'- Electroválvula caldera 2 (opcional)
- 7- Termostato caldera 1
- 7'- Termostato caldera 2
- 8- Botella de equilibrio
- 9- Válvula de retención
- 11- Sonda exterior AF
- 12- Sonda de ida VF circuito 1
- 12'- Sonda de ida VF circuito 2
- 13- Sonda de caldera o colector KF/VF
- 14- Sonda acumulador SPF
- 15- Sonda colector solar VF
- 16- Sonda acumulador inferior (opcional)
- 17- Caldera 1
- 17'- Caldera 2
- 18- Circulador circuito 1
- 18'- Circulador circuito 2
- 19- Válvula 3 vías circuito 1
- 19'- Válvula 3 vías circuito 2
- 20- Circulador circuito solar
- 21- Circulador ACS
- 22- Circulador recirculación ACS

ELFATHERM E8.0631, E8.1121 y E8.4401

ELFATHERM E8.0631 y E8.1121

Regulación del circuito de radiadores (de 4 a 14 circuitos) y control Agua Caliente Sanitaria mediante válvula mezcladora (de 4 a 14) y del control del generador de calor (uno o dos generadores) con circuito anticondensados y sonda exterior por cada par de circuitos o central. Cada central controla dos circuitos de válvula.

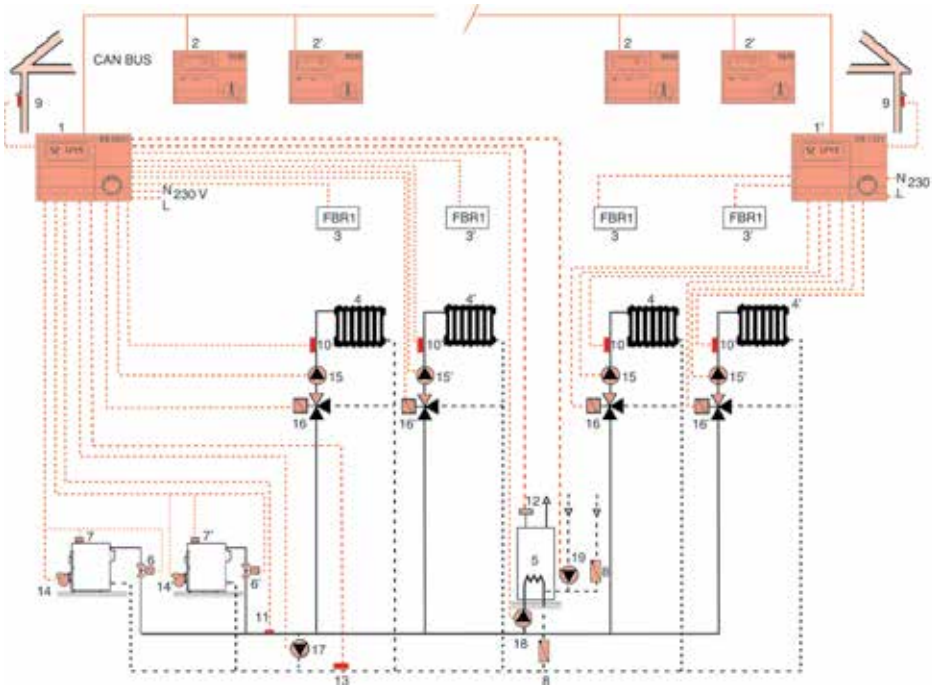

- 1- Central ELFATHERM E8.0631
- 1'- Central ELFATHERM E8.1121
- 2- Módulo ambiente BM E8 circuito 1 (opcional)
- 2'- Módulo ambiente BM E8 circuito 2 (opcional)
- 3- Sonda ambiente FBR1 circuito 1 (opcional)
- 3'- Sonda ambiente FBR1 circuito 2 (opcional)
- 4- Circuito 1 radiadores
- 4'- Circuito 2 radiadores
- 5- Depósito acumulador
- 6- Electroválvula caldera 1 (opcional)
- 6'- Electroválvula caldera 2 (opcional)
- 7- Termostato caldera 1
- 7'- Termostato caldera 2
- 8- Válvula de retención
- 9- Sonda exterior AF
- 10- Sonda de ida VF circuito 1
- 10'- Sonda de ida VF circuito 2
- 11(*)- Sonda de caldera o colector KF/VF
- 12(*)- Sonda acumulador SPF
- 13(**)- Sonda retorno VF
- 14(*)- Caldera 1
- 14'(*)- Caldera 2
- 15- Circulador circuito 1
- 15'- Circulador circuito 2
- 16- Válvula 3 vías circuito 1
- 16'- Válvula 3 vías circuito 2
- 17(**)- Circulador anticondensados
- 18(*)- Circulador ACS
- 19(*)- Circulador recirculación ACS

(*) Solo central E8.0631

(**) Conexión posible en central E8.0631 ó E8.1121

ELFATHERM E8.1121

Regulación del circuito radiadores (de uno a 12 circuitos con Bus) mediante válvula mezcladora (de una a 12) sin control fuente de calor o generador. Cada central controla dos circuitos de válvula.

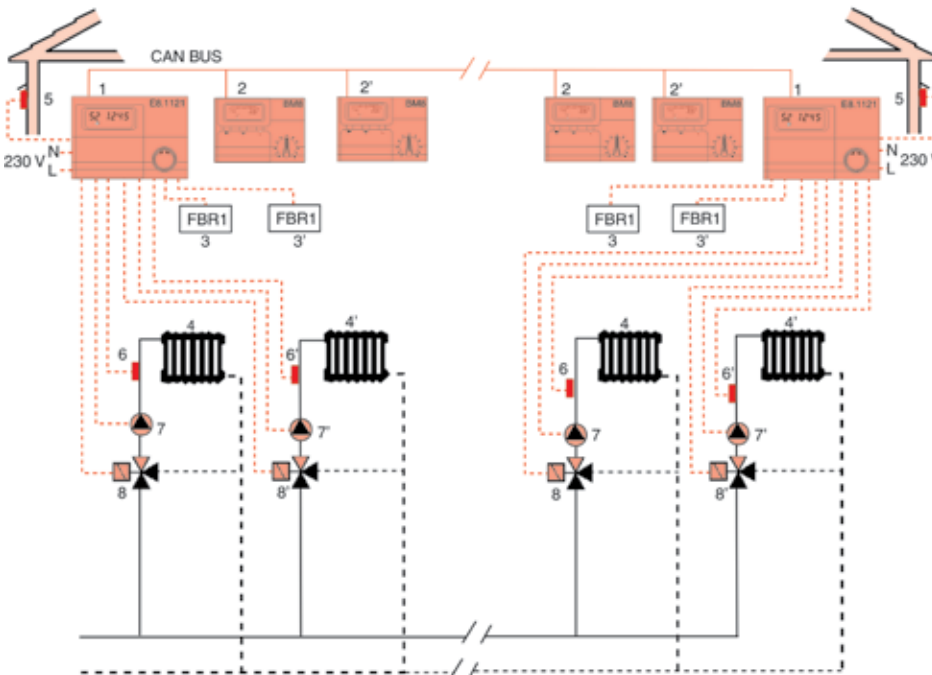

- 1- Central ELFATHERM E8.1121
- 2- Módulo ambiente BM E8 circuito 1 (opcional)
- 2'- Módulo ambiente BM E8 circuito 2 (opcional)
- 3- Sonda ambiente FBR1 circuito 1 (opcional)
- 3'- Sonda ambiente FBR1 circuito 2 (opcional)
- 4- Circuito 1 radiadores
- 4'- Circuito 2 radiadores
- 5- Sonda exterior AF
- 6- Sonda de ida VF circuito 1
- 6'- Sonda de ida VF circuito 2
- 7- Circulador circuito 1
- 7'- Circulador circuito 2
- 8- Válvula 3 vías circuito 1
- 8'- Válvula 3 vías circuito 2

ELFATHERM E8.0631, E8.1121 y E8.4401

ELFATHERM E8.4401

Regulación de un circuito de radiadores y control Agua Caliente Sanitaria mediante 4 calderas con botella de equilibrado y válvula mezcladora.

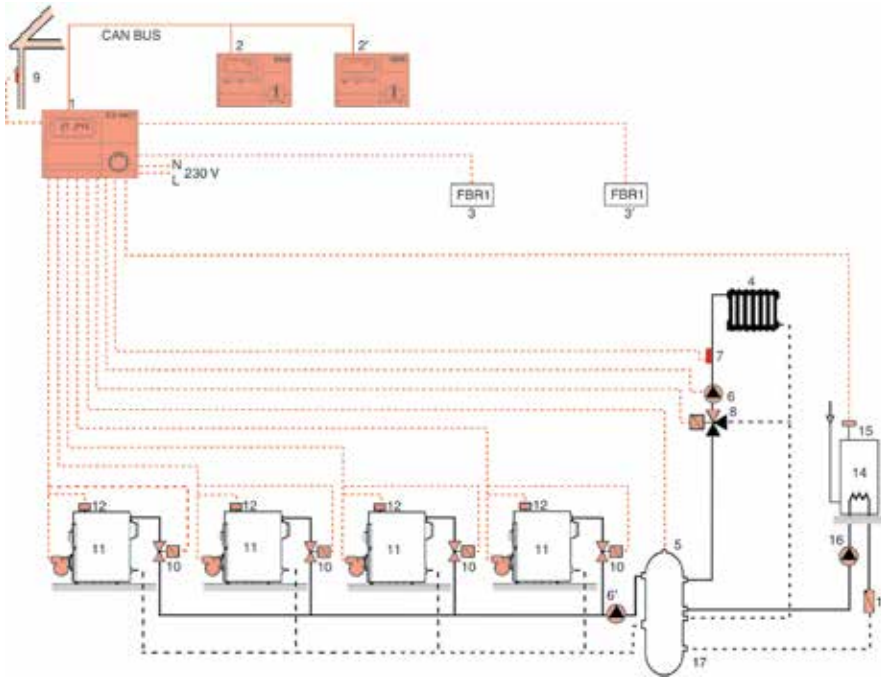

- 1- Central ELFATHERM E8.4401
- 2- Módulo ambiente BM E8 circuito 1 (opcional)
- 2'- Módulo ambiente BM E8 circuito 2 (opcional)
- 3- Sonda ambiente FBR1 circuito 1 (opcional)
- 3'- Sonda ambiente FBR1 circuito 2 (opcional)
- 4- Circuito 2 radiadores (con válvula mezcladora)
- 5- Sonda de caldera o colector KF/VF
- 6- Circulador circuito 2
- 6'- Circulador general
- 7- Sonda de ida VF circuito 2
- 8- Válvula 3 vías circuito 2
- 9- Sonda exterior AF
- 10- Electroválvula caldera (opcional)
- 11- Caldera 1...4
- 12- Termostato caldera
- 13- Válvula de retención
- 14- Depósito Acumulador
- 15- Sonda acumulador SPF
- 16- Circulador ACS
- 17- Botella de equilibrio

ELFATHERM E8.4401 y E8.1121

Regulación de 3 a 12 circuitos de radiadores con válvula mezcladora y uno directo de calderas y control de Agua Caliente Sanitaria mediante 4 calderas con botella de equilibrio. Control de un circulador por caldera y del de recirculación Agua Caliente Sanitaria.

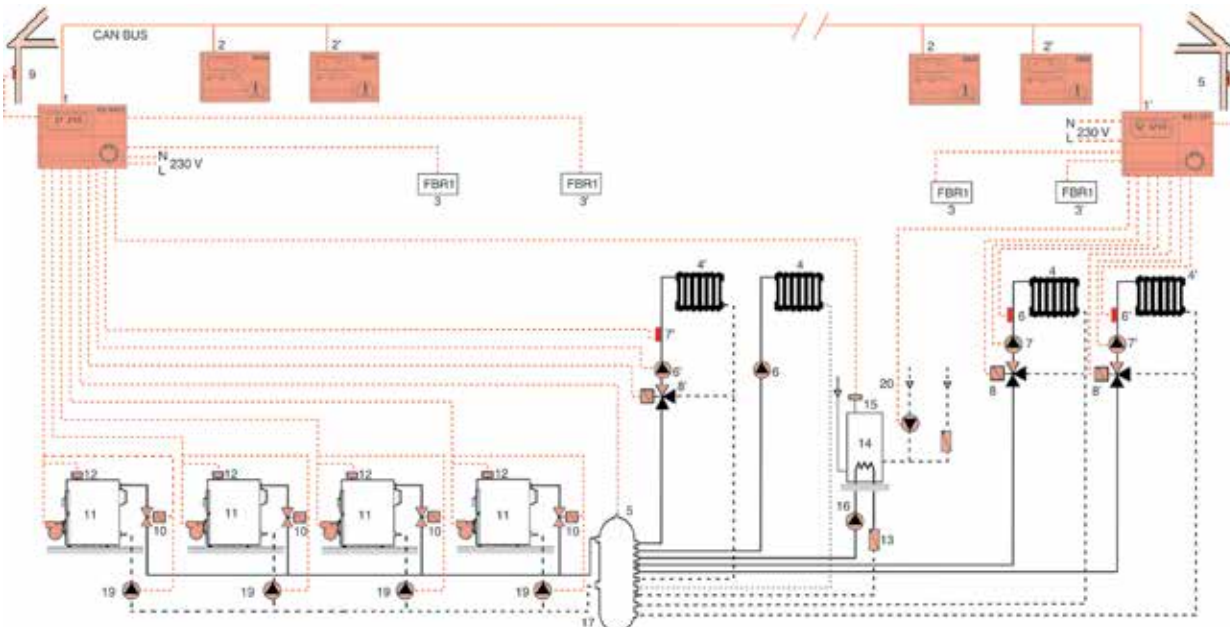

- 1- Central ELFATHERM E8.4401
- 1'- Central ELFATHERM E8.1121
- 2- Módulo ambiente BM E8 circuito 1 (opcional)
- 2'- Módulo ambiente BM E8 circuito 2 (opcional)
- 3- Sonda ambiente FBR1 circuito 1 (opcional)
- 3'- Sonda ambiente FBR1 circuito 2 (opcional)
- 4- Circuito 2 radiadores (con válvula mezcladora)
- 4'- Circuito 1 (directo)
- 5- Sonda de caldera o colector KF/VF
- 6- Circulador circuito 1
- 6'- Circulador circuito 2
- 7- Sonda de ida VF circuito 1
- 8- Válvula 3 vías circuito 1
- 8'- Válvula 3 vías circuito 2
- 9- Sonda exterior AF
- 10- Electroválvula caldera (opcional)
- 11- Caldera 1...4
- 12- Termostato caldera
- 13- Válvula de retención
- 14- Depósito Acumulador

- 15- Sonda acumulador
- 16- Circulador ACS
- 17- Botella de equilibrio
- 20(*)- Circulador recirculación ACS

(*) Esta señal puede utilizarse alternativamente para controla un circuito solar (circulador).

ELFATHERM E8.0631, E8.1121 y E8.4401

ELFATHERM E8.4401

Regulación de dos circuitos de radiadores (uno directo de caldera) y control Agua Caliente Sanitaria mediante 4 calderas y válvula mezcladora

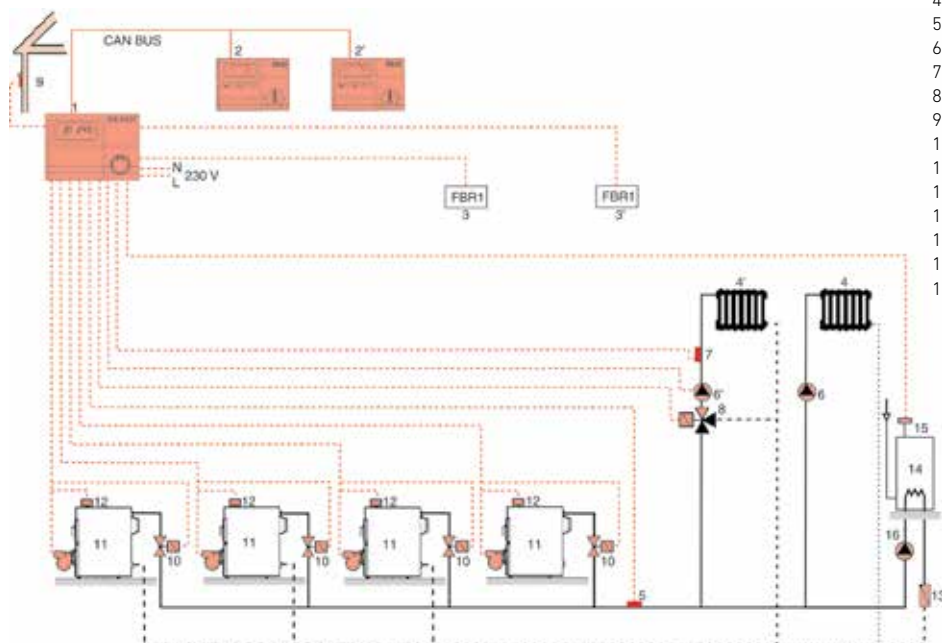

- 1- Central ELFATHERM E8.4401 (hasta 4 calderas en cascada)
- 2- Módulo BM8 (opcional uno por circuito)
- 3- Sonda ambiente FBR1 (opcional uno por circuito)
- 4- Circuito de radiadores (hasta 14 circuitos con 6 E8.1121)
- 5- Circulador circuito calderas
- 6- Circulador circuito radiadores (con válvula 3 vías)
- 7- Sonda de ida VFAS
- 8- Válvula 3 vías con servomotor
- 9- Sonda exterior AFS
- 10- Electroválvula
- 11- Generador de calor
- 12- Termostato caldera
- 13- Válvula de retención
- 14- Acumulador A.C.S.
- 15- Sonda acumulador SPFS
- 16- Circulador circuito A.C.S.

Válvulas de zona motorizada de 3 y 2 vías

- Con tapón obturador tercera vía o detentor.
- Cuerpo fabricado en latón estampado.
- Esfera hueca de latón cromado y diamantada.
- Estanquidad mediante dos anillos de goma en la esfera, y dos anillos de goma y uno de teflón en el eje de accionamiento.
- Conexiones hembra.

- Acoplamiento rápido y sencillo del servomotor a la válvula sin necesidad de herramientas.
- Posibilidad de unir la válvula de 3 vías a un detentor de 3 vías para el equilibrado de la instalación.
- Fácil transformación de la válvula de 3 vías en 2 vías mediante tapón.
- Servomotor con dos motores eléctricos coaxiales, uno para la apertura y otro para el cierre, con sendos finales de carrera.

- La falta de suministro eléctrico no altera la posición de la válvula.
- Posibilidad de controlar el funcionamiento del circulador, aún cuando existan varias válvulas de zona instaladas.
- El servomotor dispone de bornes para facilitar la señalización luminosa de la apertura y del cierre, así como la instalación de un contador de horas.



3/4" (con servomotor)

1" (con servomotor)

Servomotor

A	mm	63
B	mm	94
C	mm	81
C1	mm	33
D1	mm	32
D2	mm	29
E	mm	37
F	mm	14
Kv		12
Modelo		con tapón obturador con detentor
Referencia		195150015 195150017
PVP		138 € 148 €

		75
		98
		90
		42
		25
		24
		47
		12
		17,6
Modelo		con tapón obturador con detentor
Referencia		195150016 195150018
PVP		142 € 153 €

Tensión eléctrica:	230 V ~	
Frecuencia eléctrica:	50/60 Hz	
Potencia nominal:	5,5 VA	
Tª máxima trabajo:	90 °C	
Tª mínima trabajo:	-10 °C	
Tiempo maniobra:	37 seg	
Modelo		VZ
Referencia		195160000
PVP		122 €

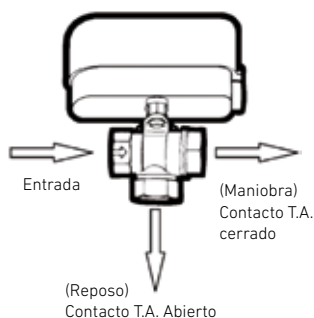

Válvula de zona motorizada de 3 y 2 vías

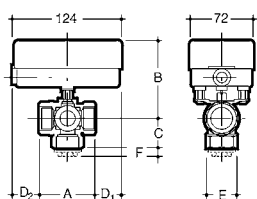

Válvula de zona motorizada con detentor

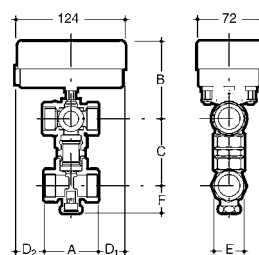

Conexiones eléctricas

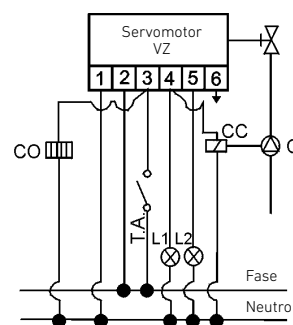

- CO Contador
- TA Termostato ambiente
- L1 Luz señalización válvula abierta
- L2 Luz señalización válvula cerrada
- CC Interruptor circulador
- C Circulador

Válvulas mezcladoras de 3 vías y servomotor

Válvula y servomotor para la regulación del caudal de agua en instalaciones de calefacción y agua caliente circuito primario.

- Posibilidad de mando mediante termostato bipolar.
- Posible acción manual de la válvula.
- Válvula con cuerpo de latón (de 3/4" a 2") ó fundición (2 1/2" a 4") y obturador de latón.
- Juntas tóricas de EPDM.



Cuerpo latón sin servomotor (conexión rosca H)

Servomotor SM-41

		3/4"	1"	1 1/4"	1 1/2"	2"	Para cuerpos de 3/4" a 2" (kit montaje incluido)
A	mm	36	41	47	53	60	Tensión eléctrica: 230 V ~
B	mm	72	82	94	106	120	Frecuencia eléctrica: 50 Hz
C	mm	32	34	37	44	46	Potencia nominal: 5 VA
D	mm	50	52	55	60	64	Tiempo giro 90°: 120 seg
E	mm	-	-	-	-	-	Par trabajo: 6 Nm
F	mm	-	-	-	-	-	Modelo: SM-41
Referencia		195150027	195150028	195150029	195150030	195150031	195160011
PVP		54 €	60 €	61 €	95 €	100 €	146 €

Presión máx. de trabajo: PN 10 bar

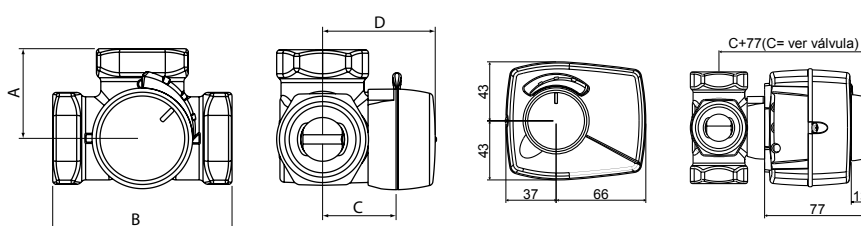

Esquema eléctrico

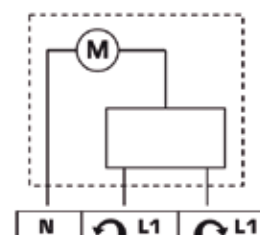



Cuerpo hierro fundido sin servomotor (conexión brida)

Servomotor SM-81

2 1/2"	3"	4"	Para cuerpos de 2 1/2", 3" y 4" (kit montaje incluido)
100	120	132,5	Tensión eléctrica: 230 V ~
200	240	265	Frecuencia eléctrica: 50 Hz
52	63	73	Potencia nominal: 5 VA
4x15	4x18	4x18	Tiempo giro 90°: 120 seg
130	150	170	Par trabajo: 15 Nm
160	190	210	Modelo: SM-81
195150024	195150025	195150026	195160012
253 €	377 €	474 €	191 €

Presión máx. de trabajo: PN 6 bar

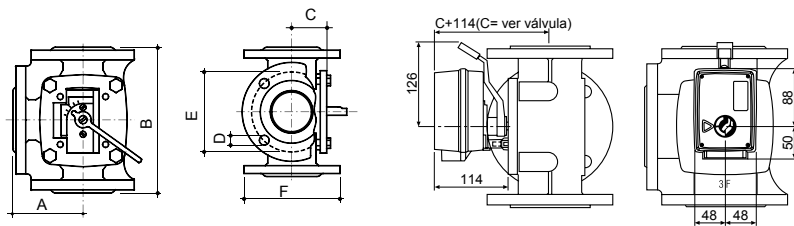

Esquema eléctrico

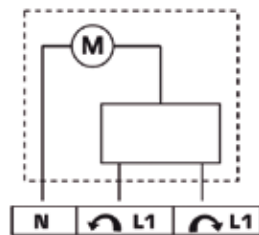

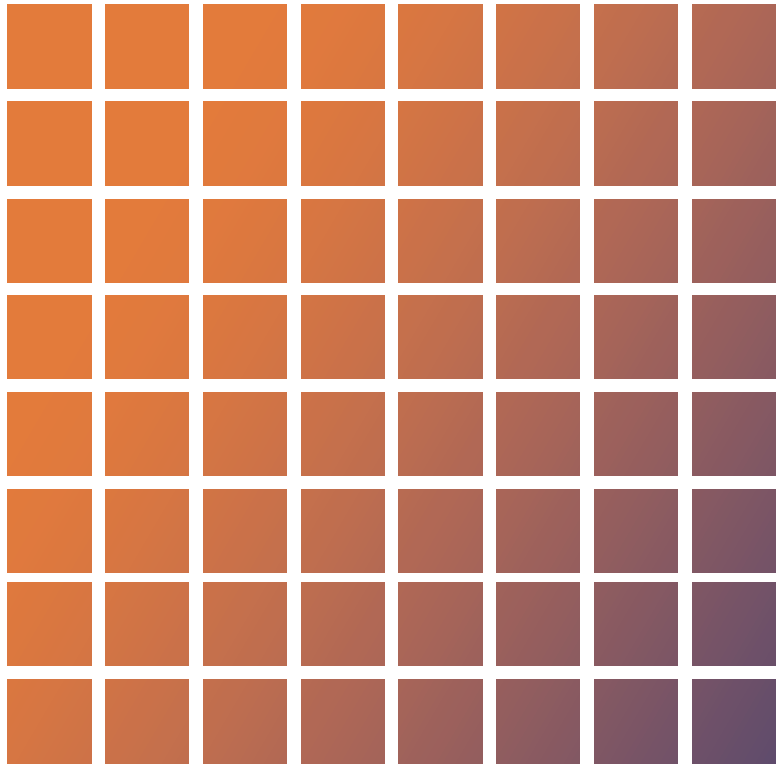

Energía solar térmica



Energía solar térmica

PANELES SOLARES	Paneles solares planos	146
	Soportes y accesorios hidráulicos para paneles solares planos	148
	Paneles solares de tubo de vacío	150
	Soportes y accesorios hidráulicos para paneles solares de tubos de vacío	151
SISTEMAS SOLARES COMPACTOS	Solar Easy ACS	152
	Solar Easy ACS Slim NOVEDAD	154
	Solar Easy ACS ECO	156
	Solar Easy ACS, calefacción y piscina	157
	Sistemas termosifónicos STS	158
COMPLEMENTOS PARA INSTALACIONES SOLARES		159

Sol 250

Sol 250 H

Sol 200

Sol 200 H



Instalación	
Superficie total	m ²
Colectores por fila	
Absorbedor	
Espesor absorbedor	mm
Absorbancia	%
Emitancia	%
Circuito hidráulico	
Vidrio solar	
Aislamiento posterior	
Carcasa	
Garantía (*)	años

Vertical
2,5
Hasta 10
De aluminio, con tratamiento altamente selectivo
0,4
95
5
Serpentín
Texturizado 3,2 mm.
Fibra de vidrio con velo negro de 40 mm
De aluminio en color gris RAL7016
10

Horizontal
2,5
Hasta 10
De aluminio, con tratamiento altamente selectivo
0,4
95
5
Serpentín
Texturizado 3,2 mm.
Fibra de vidrio con velo negro de 40 mm
De aluminio en color gris RAL7016
10

Vertical
2
Hasta 10
De aluminio, con tratamiento altamente selectivo
0,4
95
5
Serpentín
Texturizado 3,2 mm.
Fibra de vidrio con velo negro de 40 mm
De aluminio en color gris RAL7016
10

Horizontal
2
Hasta 10
De aluminio, con tratamiento altamente selectivo
0,4
95
5
Serpentín
Texturizado 3,2 mm.
Fibra de vidrio con velo negro de 40 mm
De aluminio en color gris RAL7016
10

Superficie total	m ²
Superf. de apertura	m ²
Capacidad	l
Peso vacío	kg
Presión máx. trabajo	bar
Temp. estancamiento	°C

2,51
2,37
2,9
47
10
198

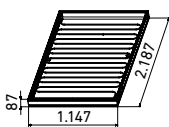

2,51
2,37
2,7
47
10
221

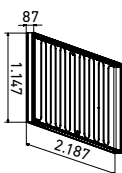

2,01
1,90
1,9
34
10
213

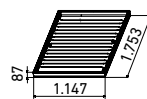

2,01
1,90
2,2
35
10
211

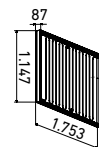

Curva de rendimiento

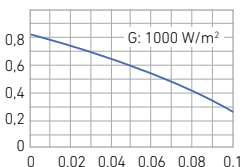
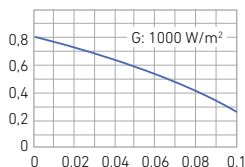
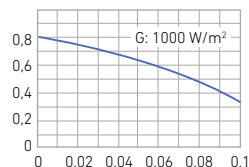
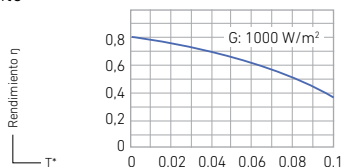

Ecuación característica
Contraseña certificación
Referencia
PVP

$\eta = 0,812 - 3,478 T^* - 0,018 GT^{*2}$
GPS-8449
720364401
727 €

$\eta = 0,818 - 3,748 T^* - 0,016 GT^{*2}$
GPS-8450
720364501
758 €

$\eta = 0,817 - 3,716 T^* - 0,018 GT^{*2}$
GPS-8417
720364001
566 €

$\eta = 0,809 - 3,989 T^* - 0,017 GT^{*2}$
GPS-8420
720364301
586 €

(*) Ver condiciones de garantía en la tarjeta que se adjunta con el producto

Mediterraneo 250

Mediterraneo 200

Mediterraneo Slim 250

Mediterraneo Slim 200

NOVEDAD

NOVEDAD



Vertical
2,5
Hasta 10
De aluminio, con tratamiento altamente selectivo
0,4
95
5
Parrilla
Texturizado 3,2 mm.
Fibra de vidrio con velo negro de 40 mm
De aluminio
8

Vertical
2
Hasta 10
De aluminio, con tratamiento altamente selectivo
0,4
95
5
Parrilla
Texturizado 3,2 mm.
Fibra de vidrio con velo negro de 40 mm
De aluminio
8

Vertical
2,5
Hasta 8
De aluminio, con tratamiento altamente selectivo
0,4
95
5
Parrilla
Texturizado 3,2 mm.
Fibra de vidrio de 20 mm
De aluminio
8

Vertical
2
Hasta 8
De aluminio, con tratamiento altamente selectivo
0,4
95
5
Parrilla
Texturizado 3,2 mm.
Fibra de vidrio de 20 mm
De aluminio
8

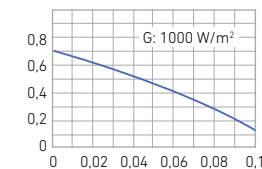
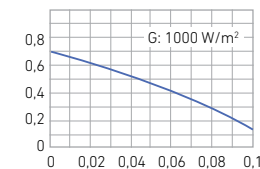
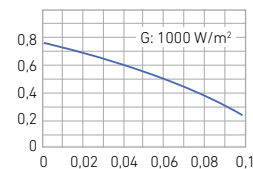
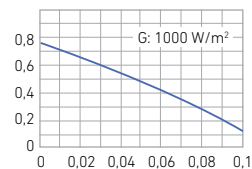
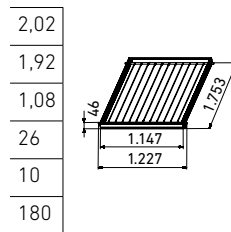
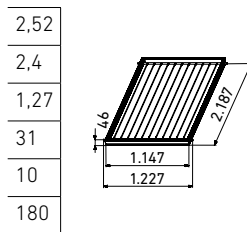
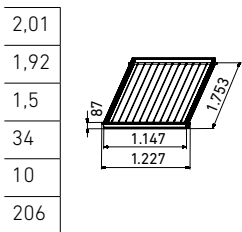
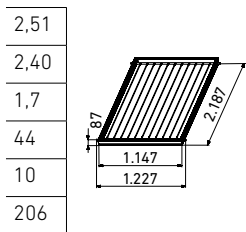

$\eta = 0,765 - 3,653 T^* - 0,012 GT^{*2}$
GPS-8421

$\eta = 0,770 - 3,924 T^* - 0,011 GT^{*2}$
GPS-8421

$\eta = 0,742 - 3,923 T^* - 0,014 GT^{*2}$
GPS-8600

$\eta = 0,729 - 3,847 T^* - 0,017 GT^{*2}$
GPS-8600

720363701

720363801

7219376

7219375

657 €

525 €

550 €

450 €



Soporte para colectores planos en
Cubierta plana

Soportes premontados para facilitar su instalación. Permiten variar la inclinación desde 30° a 55°. Para filas de más de dos colectores se deberán montar suplementos a partir del tercer colector. Por ejemplo, en una fila de 5 colectores se deberá montar un soporte para dos colectores y tres suplementos.

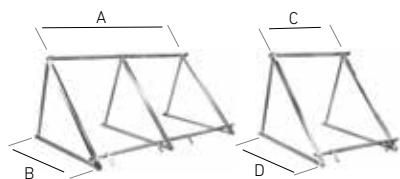

	Sol 250/200			Sol 250 H	
A mm	2468			4474	
B mm	1525			841	
C mm	1234			2237	
D mm	1525			841	
	2 colectores	1 colector	Suplemento	1 colector	Suplemento
Referencia	7218884	7217027	7217031	7217033	7217034
PVP	266 €	177 €	119 €	203 €	130 €

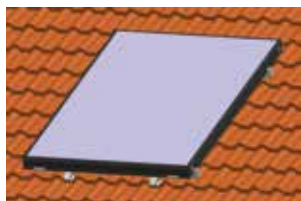
Soporte para colectores planos en
Tejado inclinado

Para filas de más de dos colectores se deberán montar suplementos a partir del tercer colector. Por ejemplo, en una fila de 5 colectores se deberá montar un soporte para dos colectores y tres suplementos.

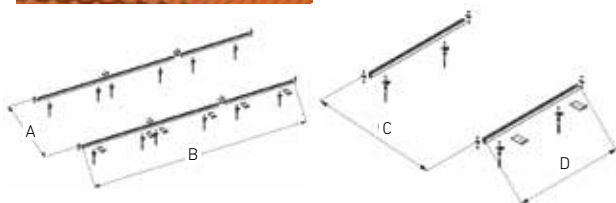

A mm	1900 (Sol 250) / 1450 (Sol 200)			850		
B mm	2374			4450		
C mm	1900 (Sol 250) / 1450 (Sol 200)			850		
D mm	1187			2227		
	2 colectores	1 colector	Suplemento	2 colectores	1 colector	Suplemento
Referencia	7212833	7212822	7212848	7212834	7212823	7212850
PVP	210 €	118 €	107 €	289 €	156 €	144 €

Kit fijación soporte para instalación bajo teja (opcional)

Referencia	720483901
PVP	65 €

Para soportes de dos colectores son necesarios 3 kits. Para soportes de un colector o suplementos, son necesarios 2 kits.

Accesorios hidráulicos**Acoplamientos del tipo rápido, con junta tórica**

1 por cada fila

Referencia	7212785
PVP	110 €



1 por cada suplemento

Referencia	720239901
PVP	40 €



x2

Acoplamientos del tipo rápido, con junta tórica

1 por cada fila

Referencia	7212785
PVP	110 €



1 por cada suplemento
(a partir del 3 colector de la fila)

Referencia	720239901
PVP	40 €



x2

Sol 200 H		Mediterraneo 250/200			Mediterraneo Slim 250/200		
3606		2468			2468		
841		1525			1525		
1803		1234			1234		
841		1525			1525		
1 colector	Suplemento	2 colectores	1 colector	Suplemento	2 colectores	1 colector	Suplemento
7217035	7217036	7218884	7217027	7217032	7218884	7217027	7217032
181 €	118 €	266 €	177 €	119 €	266 €	177 €	119 €

850			1900 (Med 250) / 1450 (Med 200)			1900 (Slim 250) / 1450 (Slim 200)		
3586			2468			2468		
850			1900 (Med 250) / 1450 (Med 200)			1900 (Slim 250) / 1450 (Slim 200)		
1793			1234			1234		
2 colectores	1 colector	Suplemento	2 colectores	1 colector	Suplemento	2 colectores	1 colector	Suplemento
7212832	7212821	7212849	7212853	7212852	7212854	7212853	7212852	7212854
258 €	139 €	134 €	210 €	118 €	107 €	210 €	118 €	107 €

Acoplamiento del tipo rápido, con junta tórica	Acoplamiento del tipo cónico de compresión Ø22 mm	Acoplamiento del tipo cónico de compresión Ø16 mm
1 por cada fila	1 por cada fila	1 por cada fila
7212785	7213453	7222025
110 €	110 €	85 €
		
1 por cada suplemento (a partir del 3 colector de la fila)	1 por cada suplemento	1 por cada suplemento
720239901	7213454	7222029
40 €	18 €	18 €
		

AR 20



AR 30



Instalación		Vertical / Horizontal
Superficie total	m ²	2,77
Colectores por fila		Hasta 4
Absorbedor		De cobre, con tratamiento altamente selectivo
Absorbancia	%	95
Emitancia	%	5
Circuito hidráulico		Flujo directo
Colector hidráulico		Cobre con aislamiento de lana de vidrio
Superficie total	m ²	2,77
Superficie de apertura	m ²	2,15
Capacidad	l	3,8
Peso vacío	kg	53
Presión máxima de trabajo	bar	8
Temperatura de estancamiento	°C	313
Garantía (*)	años	10

Instalación		Vertical / Horizontal
Superficie total		4,15
Colectores por fila		Hasta 4
Absorbedor		De cobre, con tratamiento altamente selectivo
Absorbancia		95
Emitancia		5
Circuito hidráulico		Flujo directo
Colector hidráulico		Cobre con aislamiento de lana de vidrio
Superficie total		4,15
Superficie de apertura		3,22
Capacidad		5,6
Peso vacío		79
Presión máxima de trabajo		8
Temperatura de estancamiento		313
Garantía (*)		10

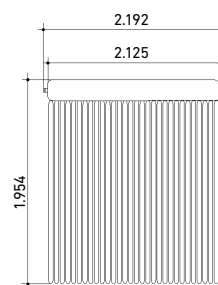
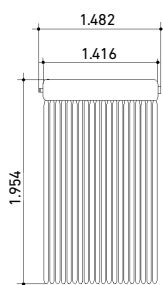

Curva de rendimiento

Rendimiento η
T*

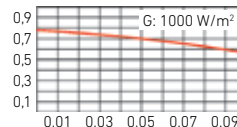
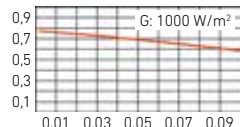

Ecuación característica	$\eta = 0,768 - 1,36 T^* - 0,0053 GT^{*2}$
Contraseña certificación	GPS-8555
Referencia	144808000
PVP	1.751 €

Ecuación característica	$\eta = 0,768 - 1,36 T^* - 0,0053 GT^{*2}$
Contraseña certificación	GPS-8555
Referencia	144808001
PVP	2.627 €

(*) Ver condiciones de garantía en la tarjeta que se adjunta con el producto

Soporte cubierta plana

Para 1 colector

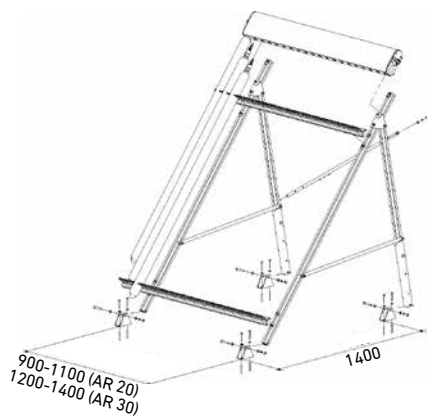
Referencia **7214594**PVP **335 €**

Soporte tejado inclinado

Para 1 colector

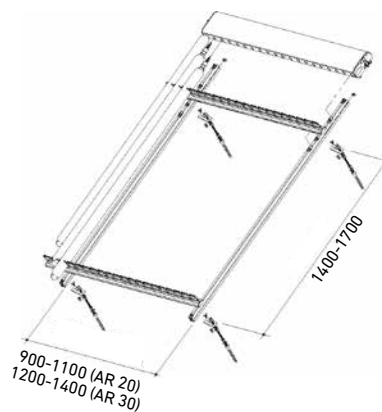
Referencia **7215561**PVP **284 €**Soporte para fachada/
horizontal

Para 1 colector

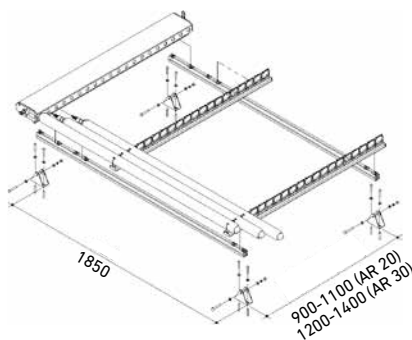
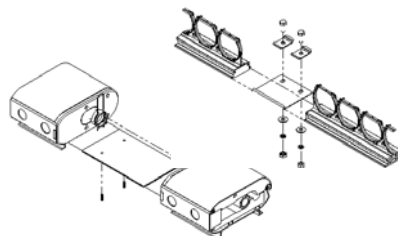
Referencia **7214597**PVP **232 €**Kit interconexión
colectoresReferencia **7214588**PVP **46,40 €**

Acoplamiento hidráulico

1 acoplamiento por fila

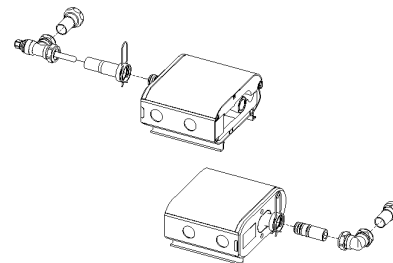
Referencia **7214587**PVP **62 €**

Solar Easy ACS



Integran en el mínimo espacio posible grupo hidráulico, depósito de expansión y central de regulación, totalmente conectados y cableados.

Fácil de instalar, no hay limitaciones de altura, ni de longitud, ni de inclinación de tubería.

No es necesario instalar ningún sistema para la evacuación de excedentes de calor.

Componentes suministrados:

- Colector solar
- Acoplamientos hidráulicos

		Solar Easy 160				Solar Easy 200			
Capacidad	l	160				200			
Presión máx ACS	bar	8				10			
Temp max ACS	°C	90				95			
Capacidad serpentín superior	l	-				4,92			
Superficie serpentín superior	m ²	-				0,8			
Capacidad serpentín inferior	l	3,19				4,92			
Superficie serpentín inferior	m ²	0,5				0,8			
Presión máx serpentín	bar	10				10			
		1 Sol 200				1 Sol 200			
		Cubierta plana		Tejado inclinado		Cubierta plana		Tejado inclinado	
		Sin tub.	Tub. 15m	Sin tub.	Tub. 15m	Sin tub.	Tub. 15m	Sin tub.	Tub. 15m
Referencia		144811040	144811340	144811041	144811341	144811003	144811303	144811011	144811311
PVP		2.685 €	3.440 €	2.642 €	3.413 €	3.014 €	3.789 €	2.972 €	3.748 €
		1 Sol 250				2 Sol 200			
		Cubierta plana		Tejado inclinado		Cubierta plana		Tejado inclinado	
		Sin tub.	Tub. 15m	Sin tub.	Tub. 15m	Sin tub.	Tub. 15m	Sin tub.	Tub. 15m
Referencia		144812018	144812318	144812019	144812319	144811004	144811304	144811012	144811312
PVP		2.972 €	3.694 €	2.812 €	3.555 €	3.608 €	4.385 €	3.555 €	4.332 €
		1 Sol 250							
		Cubierta plana		Tejado inclinado					
		Sin tub.	Tub. 15m	Sin tub.	Tub. 15m				
Referencia		144812006	144812306	144812010	144812310				
PVP		3.290 €	4.170 €	3.130 €	3.979 €				

- Soportes
- Acumulador FST
- Purgador automático
- Válvula termostática mezcladora

Los sistemas con tubería de 15 m, incluyen además de la tubería flexible de acero inoxidable, el vaso de

expansión y la válvula de seguridad para el acumulador de ACS, así como el líquido solar.

Accesorio opcional Resistencia calefactora (Ver capítulo acumuladores, modelos FST 160 a FST 500).

Solar Easy 300				Solar Easy 400				Solar Easy 500			
300				400				500			
10				10				10			
95				95				95			
4,92				6,33				6,33			
0,8				0,9				0,9			
9,5				11,4				12			
1,5				1,9				1,9			
10				10				10			
2 Sol 200				3 Sol 200				3 Sol 200			
Cubierta plana		Tejado inclinado		Cubierta plana		Tejado inclinado		Cubierta plana		Tejado inclinado	
Sin tub.	Tub. 15m	Sin tub.	Tub. 15m	Sin tub.	Tub. 15m	Sin tub.	Tub. 15m	Sin tub.	Tub. 15m	Sin tub.	Tub. 15m
144811005	144811305	144811013	144811313	144811007	144811307	144811015	144811315	144811009	144811309	144811017	144811317
3.800 €	4.638 €	3.767 €	4.606 €	4.828 €	5.730 €	4.637 €	5.589 €	4.934 €	5.903 €	4.861 €	5.829 €
3 Sol 200				4 Sol 200				4 Sol 200			
Cubierta plana		Tejado inclinado		Cubierta plana		Tejado inclinado		Cubierta plana		Tejado inclinado	
Sin tub.	Tub. 15m	Sin tub.	Tub. 15m	Sin tub.	Tub. 15m	Sin tub.	Tub. 15m	Sin tub.	Tub. 15m	Sin tub.	Tub. 15m
144811006	144811306	144811014	144811314	144811008	144811308	144811016	144811316	144811010	144811310	144811018	144811318
4.520 €	5.472 €	4.447 €	5.398 €	5.359 €	6.312 €	5.252 €	6.206 €	5.571 €	6.539 €	5.497 €	6.465 €
2 Sol 250				3 Sol 250				4 Sol 250			
Cubierta plana		Tejado inclinado		Cubierta plana		Tejado inclinado		Cubierta plana		Tejado inclinado	
Sin tub.	Tub. 15m	Sin tub.	Tub. 15m	Sin tub.	Tub. 15m	Sin tub.	Tub. 15m	Sin tub.	Tub. 15m	Sin tub.	Tub. 15m
144812007	144812307	144812011	144812311	144812008	144812308	144812012	144812312	144812009	144812309	144812013	144812313
4.297 €	5.114 €	4.085 €	5.040 €	5.306 €	6.366 €	5.093 €	6.134 €	6.366 €	7.375 €	6.102 €	7.163 €

Solar Easy ACS Slim



NOVEDAD

Integran en el mínimo espacio posible grupo hidráulico, depósito de expansión y central de regulación, totalmente conectados y cableados.

Fácil de instalar, no hay limitaciones de altura, ni de longitud, ni de inclinación de tubería.

No es necesario instalar ningún sistema para la evacuación de excedentes de calor.

Componentes suministrados:

- Colector solar
- Acoplamientos hidráulicos

		Solar Easy 160				Solar Easy 200			
Capacidad	l	160				200			
Presión máx ACS	bar	8				10			
Temp max ACS	°C	90				95			
Capacidad serpentín superior	l	-				4,92			
Superficie serpentín superior	m ²	-				0,8			
Capacidad serpentín inferior	l	3,19				4,92			
Superficie serpentín inferior	m ²	0,5				0,8			
Presión máx serpentín	bar	10				10			
		1 Slim 200				1 Slim 200			
		Cubierta plana		Tejado inclinado		Cubierta plana		Tejado inclinado	
		Sin tub.	Tub. 15m	Sin tub.	Tub. 15m	Sin tub.	Tub. 15m	Sin tub.	Tub. 15m
Referencia		7655655	7655683	7655656	7655685	7655659	7655688	7655660	7655689
PVP		2.533 €	3.245 €	2.492 €	3.220 €	2.843 €	3.575 €	2.803 €	3.536 €
		1 Slim 250				2 Slim 200			
		Cubierta plana		Tejado inclinado		Cubierta plana		Tejado inclinado	
		Sin tub.	Tub. 15m	Sin tub.	Tub. 15m	Sin tub.	Tub. 15m	Sin tub.	Tub. 15m
Referencia		7655657	7655686	7655658	7655687	7655661	7655690	7655662	7655691
PVP		2.803 €	3.485 €	2.653 €	3.353 €	3.404 €	4.137 €	3.353 €	4.087 €
		1 Slim 250							
		Cubierta plana		Tejado inclinado					
		Sin tub.	Tub. 15m	Sin tub.	Tub. 15m				
Referencia		7655663	7655692	7655664	7655693				
PVP		3.104 €	3.934 €	2.953 €	3.754 €				

- Soportes
- Acumulador FST
- Purgador automático
- Válvula termostática mezcladora

Los sistemas con tubería de 15 m, incluyen además de la tubería flexible de acero inoxidable, el vaso

de expansión y la válvula de seguridad para el acumulador de ACS, así como el líquido solar.

Accesorio opcional Resistencia calefactora (Ver capítulo acumuladores, modelos FST 160 a FST 500).

Solar Easy 300				Solar Easy 400				Solar Easy 500			
300				400				500			
10				10				10			
95				95				95			
4,92				6,33				6,33			
0,8				0,9				0,9			
9,5				11,4				12			
1,5				1,9				1,9			
10				10				10			

2 Slim 200				3 Slim 200				3 Slim 200			
Cubierta plana		Tejado inclinado		Cubierta plana		Tejado inclinado		Cubierta plana		Tejado inclinado	
Sin tub.	Tub. 15m	Sin tub.	Tub. 15m	Sin tub.	Tub. 15m	Sin tub.	Tub. 15m	Sin tub.	Tub. 15m	Sin tub.	Tub. 15m
7655665	7655694	7655666	7655695	7655671	7655700	7655672	7655701	7655677	7655706	7655678	7655707
3.585 €	4.376 €	3.554 €	4.345 €	4.554 €	5.406 €	4.375 €	5.272 €	4.654 €	5.569 €	4.585 €	5.499 €

3 Slim 200				4 Slim 200				4 Slim 200			
Cubierta plana		Tejado inclinado		Cubierta plana		Tejado inclinado		Cubierta plana		Tejado inclinado	
Sin tub.	Tub. 15m	Sin tub.	Tub. 15m	Sin tub.	Tub. 15m	Sin tub.	Tub. 15m	Sin tub.	Tub. 15m	Sin tub.	Tub. 15m
7655667	7655696	7655668	7655697	7655673	7655702	7655674	7655703	7655679	7655708	7655680	7655709
4.264 €	5.163 €	4.195 €	5.093 €	5.056 €	5.955 €	4.955 €	5.854 €	5.256 €	6.169 €	5.186 €	6.099 €

2 Slim 250				3 Slim 250				4 Slim 250			
Cubierta plana		Tejado inclinado		Cubierta plana		Tejado inclinado		Cubierta plana		Tejado inclinado	
Sin tub.	Tub. 15m	Sin tub.	Tub. 15m	Sin tub.	Tub. 15m	Sin tub.	Tub. 15m	Sin tub.	Tub. 15m	Sin tub.	Tub. 15m
7655669	7655698	7655670	7655699	7655675	7655704	7655676	7655705	7655681	7655710	7655682	7655711
4.054 €	4.824 €	3.854 €	4.755 €	5.005 €	6.006 €	4.805 €	5.786 €	6.006 €	6.957 €	5.756 €	6.757 €

Solar Easy ACS Eco

Sin limitaciones de altura, ni de longitud, ni de inclinación de tubería.

No es necesario instalar ningún sistema para la evacuación de excedentes de calor.

Componentes suministrados:

- Colector solar
- Acoplamientos hidráulicos
- Soportes
- Acumulador AS
- Solar Hydraulic 15
- Vasoflex Solar 18 l
- Central de regulación CS2
- Purgador automático
- Válvula termostática mezcladora

- El acumulador suministrado con Solar Easy 160 Eco es el AS 160-1E
- El acumulador suministrado con Solar Easy 200 Eco es el AS 200-2E
- El acumulador suministrado con Solar Easy 300 Eco es el AS 300-2E



Solar Easy 160 Eco

1 Mediterraneo Slim 200

Cubierta plana Tejado inclinado

Referencia

144813019

144813020

PVP

1.887 €

1.836 €

Solar Easy 200 Eco

1 Mediterraneo Slim 200

Cubierta plana Tejado inclinado

144813033

144813034

2.176 €

2.135 €

Solar Easy 300 Eco

2 Mediterraneo Slim 200

Cubierta plana Tejado inclinado

144813038

144813039

3.157 €

3.105 €

1 Mediterraneo Slim 250

Cubierta plana Tejado inclinado

Referencia

144814016

144814017

PVP

2.063 €

1.981 €

2 Mediterraneo Slim 200

Cubierta plana Tejado inclinado

144813035

144813036

2.745 €

2.693 €

1 Mediterraneo Slim 250

Cubierta plana Tejado inclinado

Referencia

144814014

144814015

PVP

2.372 €

2.321 €

Solar Easy ACS, Calefacción y Piscina

La centralita de control controla todos los circuitos de la instalación, aportando calor en cada momento donde es necesario.

No es necesario instalar ningún sistema para la evacuación de excedentes de calor.

Componentes suministrados:

- Colectores solares
- Acoplamiento hidráulico
- Soportes
- Acumulador ASC (tank-in-tank)
- Solar Hydraulic 15
- Solar Hydraulic 15 simple (*)

- Vasoflex Solar
- Central de regulación CS10
- Central de regulación CS2 (*)
- Purgador automático
- Válvula termostática mezcladora
- Válvula de zona
- Intercambiador de placas (*)

(*) Se suministra únicamente en la versión para piscinas



Solar Easy 800

Capacidad total	l	765
Capacidad ACS	l	176
Presión máx. primario	bar	3
Sup. serpentín inferior	m ²	2,4
Sup. serpentín superior	m ²	1,3
Presión máx. ACS	bar	8
Temperatura máx	°C	90

Solar Easy 1000

Capacidad total	l	885
Capacidad ACS	l	228
Presión máx. primario	bar	3
Sup. serpentín inferior	m ²	2,4
Sup. serpentín superior	m ²	1,3
Presión máx. ACS	bar	8
Temperatura máx	°C	90

4 Sol 200

	ACS/Calef		ACS/Calef/Piscina	
	Cubierta plana	Tejado inclinado	Cubierta plana	Tejado inclinado
Referencia	144811021	144811024	144811027	144811030
PVP	5.769 €	5.666 €	7.211 €	7.108 €

8 Sol 200

	ACS/Calef		ACS/Calef/Piscina	
	Cubierta plana	Tejado inclinado	Cubierta plana	Tejado inclinado
Referencia	144811023	144811026	144811029	144811032
PVP	8.654 €	8.499 €	10.199 €	9.993 €

6 Sol 200

	ACS/Calef		ACS/Calef/Piscina	
	Cubierta plana	Tejado inclinado	Cubierta plana	Tejado inclinado
Referencia	144811022	144811025	144811028	144811031
PVP	7.108 €	6.954 €	8.602 €	8.448 €

Sistema termosifónico STS

Sistema termosifónico compacto que se ajusta a las necesidades de cada usuario.

Elevado rendimiento: permite obtener ahorros muy importantes en el consumo de ACS.

Amplia gama que se adapta a las necesidades de cada vivienda.



STS 150, 200 2.0 y 200 2.5



STS 300 2.0 y 300 2.5

	150	200 2.0	200 2.5	300 2.0	300 2.5		
Dimensiones generales cubierta plana (Ancho x Alto x Profundo) mm	1279 x 1882 x 1565	1305 x 1962 x 1565	1305 x 1962 x 2031	2500 x 1962 x 1565	2500 x 1962 x 2031		
Número de paneles solares	1	1	1	2	2		
Superficie total panel solar m ²	2,0	2,0	2,5	2,0	2,5		
Capacidad total del circuito primario l	9,6	9,6	10,8	22,8	25,2		
Dimensiones acumulador mm	Ø500x1279	Ø580x1305	Ø580x1305	Ø580x1820	Ø580x1820		
Volumen depósito acumulador l	150	200	200	300	300		
Peso total con soportes, sin líquido kg	107	115	115	190	202		
Material acumulador	Acero esmaltado	Acero esmaltado	Acero esmaltado	Acero esmaltado	Acero esmaltado		
Aislamiento del acumulador	Espuma poliuretano	Espuma poliuretano	Espuma poliuretano	Espuma poliuretano	Espuma poliuretano		
Espesor de aislamiento mm	35	50	50	50	50		
Presión máxima de trabajo bar	8	8	8	8	8		
Temperatura máxima de trabajo °C	102	102	102	102	102		
Conexiones ACS	1/2"	1/2"	1/2"	1/2"	1/2"		
	Cubierta plana y tejado	Cubierta plana y tejado	Cubierta plana y tejado	Cubierta plana	Tejado inclinado	Cubierta plana	Tejado inclinado
Referencia	720352701	720368601	720353001	720353101	720353401	7223578	7223579
PVP	1.795 €	2.025 €	2.125 €	2.585 €	2.585 €	2.720 €	2.720 €

Accesorios opcionales

Resistencia calefactora 2,4 kW

Referencia

7214043

PVP

100 €

Protección catódica electrónica permanente

Referencia

7215376

PVP

289 €

Centrales de regulación
CS10 y CS2

CS 10: Control de hasta 13 instalaciones tipo (3 relés y 4 sondas). CS 2: Control de hasta 10 instalaciones tipo (2 relés y 3 sondas).

CS10 CS2



Solar Hydraulic 15

Incluye: Circulador de alta eficiencia, separador de aire, termómetros de ida y retorno, válvula de seguridad, manómetro, caudalímetro y llaves de vaciado y llenado.

SH 15 Soporte VE



Solar Hydraulic 15 Simple

Incluye: Circulador de alta eficiencia, termómetro, válvula de seguridad, manómetro, caudalímetro y llaves de vaciado y llenado.

SH 15 Simple Soporte VE

Líquido solar
FAC 10 y FAC 20

Compuestos de propilenglicol e inhibidores de la corrosión. FAC 10: Debe ser mezclado con agua. Se suministra en garrafas de 10 l. FAC 20: Solución premezclada protege hasta -28°C. Se suministra en garrafas de 20 l.

FAC 10 FAC 20

Referencia	7212578	7212579	7221623	144940121	7221628	144940121	144940013	144940037
PVP	233 €	167 €	440 €	63 €	365 €	63 €	62 €	97 €



Intercambiador de placas M10H

Placas desmontables, fabricado en AISI 316. P. máx. 10 bar. T. máx. 100°C

M10H 20 M10H 30 M10H 40 M10H 50 M10H 60



Vasoflex solar

P. máx 8 bar. P llenado 2,5 bar. T máx 120°C.

18 l 25 l 35 l 50 l 80 l

Referencia	144940107	144940108	144940043	144940044	144940045	144940018	144940019	144940020	144940021	144940022
PVP	902 €	1.094 €	1.257 €	1.503 €	1.640 €	78 €	86 €	96 €	114 €	178 €

Mezclador
termostático MT

Regula el ACS entre 30 y 60°C. T. máx. 90°C. P. máx. 10 bar. Caudal con $\Delta p = 1$ bar, 25 l/min para 3/4" y 27 l/min para 1".

MT 3/4" MT 1"



Válvulas de seguridad

P. tarado 6 bar. T. máx. 150°C

1/2" 3/4" 1"



Válvulas de equilibrado dinámico

P. máx 25 bar. Rango temperaturas -20°C a 120°C. VE 412: rango de caudal 100-412 l/h, rango de pres. dif. 100-2100 mbar. VE 1270: rango de caudal 406-1270 l/h, rango de pres. dif. 300-4000 mbar.

VE 412 VE 1270

Separador de aire
Flamcovent 22

P. máx. 10 bar. T. máx 200°C

Referencia	144940141	144940142	144940025	144940026	144940027	144940143	144940144	144940023
PVP	72 €	81 €	11,50 €	19,8 €	37 €	108 €	108 €	113 €



Purgador automático 1/2"

P. máx. 10 bar. T. máx 120°C



Tubería flexible acero inoxidable

Sistema rápido de doble tubería de acero inoxidable flexible, preaislada, que incluye el cable del sensor de temperatura, 4 rácores de unión y 4 abrazaderas.

DN 16 x 15 m DN 20 x 15 m 4 Abrazaderas DN 16 4 Abrazaderas DN 20

Referencia	144940024	144940135	144940137	144940138	144940139
PVP	57 €	651 €	768 €	13,70 €	14,75 €

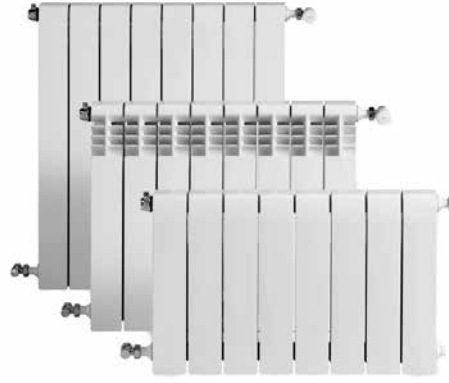
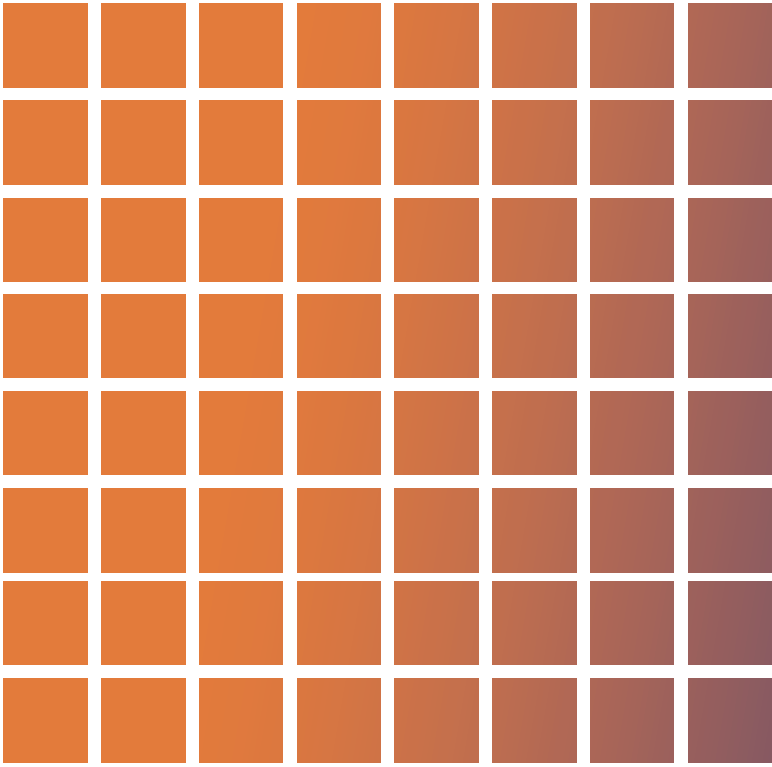

Emisores

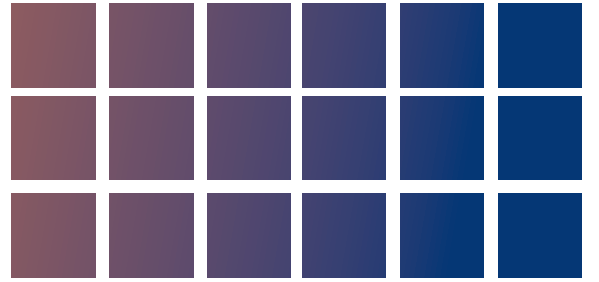

BAXI
LA NUEVA CLIMATIZACIÓN

Emisores

BAXI DESIGN BY CORDIVARI		162
SUELO RADIANTE		164
RADIADORES DE ALUMINIO	Dubal	172
	Mistral, Astral y Condal	174
	Vertical TV 1800	176
	Vertical AV 1800	177
	Accesorios para radiadores de aluminio	178
RADIADORES DE HIERRO FUNDIDO	Epoca	180
	Clasico	182
	Duba	184
	Accesorios para radiadores de hierro fundido	186
RADIADORES DE ACERO	Radiadores de acero 2 y 3 columnas	188
	Accesorios para radiadores de acero	190
PANELES DE ACERO	Radiadores ADRA 11 S	192
	Radiadores ADRA 22 S	194
	Radiadores ADRAPLAN S	196
	Paneles verticales PV S	197
	Accesorios para paneles de acero	198
RADIADORES PARA CUARTO DE BAÑO		200
RADIADORES ELÉCTRICOS PARA CUARTO DE BAÑO		204
GRIFERÍA	Grifería NT	206
	Grifería Serie 200	212
	Grifería Series Estela y Aral	214
	Detentores	215
	Enlaces de compresión	216
	Accesorios para grifería	217
DISIPADORES AEROTÉRMICOS		218
TABLA POTENCIA EMISORES		220



BaxiDesign by CORDIVARI

La marca que identifica un largo recorrido artístico y de investigación. Esta concepción explora la esfera de las emociones y de la afectividad: un viaje en busca de pasiones y sentimientos que se reflejan en el ambiente de la vivienda, donde cada objeto, cada elemento, es expresión de la propia personalidad.

Los radiadores se transforman así en protagonistas indiscutibles del estilo de vida contemporáneo. La continua búsqueda de soluciones tecnológicas para aumentar la eficiencia de los radiadores se conjuga con la creatividad de las grandes firmas del diseño que colaboran en esta colección, creando así una alquimia perfecta entre funcionalidad y estilo que decora cada ambiente de modo único y exclusivo.



Solicite el catálogo
BAXI DESIGN
a su distribuidor
oficial BAXI o visite:
baxidesign.es



INOX

Conjunción de la filosofía productiva del acero inoxidable poniéndola al servicio de esta colección. Esta elección testimonia la importancia fundamental de mantener una relación respetuosa y positiva con el ambiente y los recursos naturales. El acero inoxidable se combina de forma óptima con esta concepción ecológica ya que es un material reciclable al 100%, resistente a la corrosión, no tóxico y de durabilidad infinita. Un prestigioso reconocimiento registrado en este sentido está representado por

la certificación UNI EN ISO 14001, que califica el Sistema de Gestión Ambiental como eco-compatible. El acero inoxidable conquista espacios siempre más amplios en la arquitectura y en el diseño industrial que se reafirma no sólo por su funcionalidad sino sobre todo por su ligereza visual. Los juegos de luces creados en el acabado Inox brillante o la elegancia del acabado Inox satinado de los radiadores de esta colección le otorgan un toque de exclusividad al estilo de vida contemporáneo.



Extra Slim

El nuevo concepto de radiador decorativo. Con la contribución de importantes diseñadores nace la innovadora línea "ExtraSlim" que satisface las exigencias funcionales de los típicos radiadores, representando simultáneamente una revolución por su diseño y por la utilización de una tecnología especialmente innovadora. El resultado es un radiador que consiste en un único cuerpo de tan solo 7 mm de espesor, distinguién-

dose sustancialmente de las diversas tipologías disponibles hasta ahora, para obtener formas que superan la tradicional imagen de la calefacción. Con la línea ExtraSlim, esta colección ha obtenido prestigiosos reconocimientos internacionales como el Premio Design Plus, Premio Comfort & Design, Premio Łazienka e Prix du Design Ideobain Nominé.



Graphic Picture

Calor y color. Todo el calor de los radiadores se propaga desde el color de las imágenes, convirtiéndose en una tela de pintor o en un marco sobre los cuales inmortalizar las impresiones más emocionantes de la vida. Una innovadora técnica de impresión indeleble y ecológica sobre el radiador premiada como mejor efecto especial en la feria POLVERI 2001. El radiador se convierte en un objeto de exposición, un elemento

que personaliza el ambiente habitado, convirtiéndolo en un lugar único, enriquecido por los efectos cromáticos que podréis elegir entre las soluciones gráficas propuestas por BAXI DESIGN by CORDIVARI, soluciones ideadas por artistas, ilustradores, fotógrafos y diseñadores, o bien con vuestras imágenes preferidas que quedarán para siempre impresas sobre el radiador.



Neo design

Dotados del minimalismo como tendencia artística que ha influenciado fuertemente el diseño contemporáneo. Pureza, esencia de las líneas y formas arquitectónicas, son los elementos que permiten apreciar estos radiadores sobrios y elegantes. Complementos decorativos pensados para crear una

síntesis perfecta entre estética y funcionalidad de modo que garantizan elevadas potencias térmicas en línea con los actuales estándares en la óptica del ahorro energético. La Gama Neo Design con su estilo único permite revalorizar cada tipo de ambiente.

Panel aislante con tetones

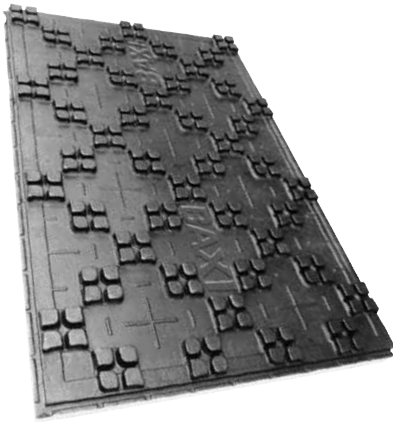

- Panel aislante termo acústico para instalaciones de suelo radiante en calefacción y refrigeración.
- El panel SR ha sido diseñado optimizando todos los parámetros de fabricación, embalaje, transporte y montaje para mejorar las prestaciones técnicas y reducir el precio del producto evitando gastos innecesarios.
- Menos tetones con mejor fijación: El nuevo diseño de tetones permite mejorar la fijación del tubo incluso con un menor número de ellos, lo que reduce en un 10% la utilización de materia prima. El diseño del tetón

Ámbito de uso según
UNE-EN 1264

Propiedades dimensionales

Superficie útil del panel	m ²
Dimensiones del panel	mm
Espesor de la base (s)	mm
Espesor equivalente (s ¹) (1)	mm
Altura del tetón	mm
Espesor total (h)	mm
Diámetro del tubo	mm
Paso	mm
Cantidad de tubo por m ²	

Propiedades termo-acústicas

Conductividad térmica (2)	W/m ² K
Resistencia térmica	m ² K/W
Rigidez dinámica (2)	MN/m ³
Fonoabsorbencia (ΔLw) (3)	dB

Propiedades del EPS

Material	
Densidad	kg/m ³
Resistencia mínima compresión al 10% de deformación	kPa
Color	

Propiedades de la barrera de vapor

Material	
Espesor	mm
Color	

Embalaje

Ud/caja	
m ² /caja	m ²
m ² /palet de 4 cajas	m ²
m ² /camión de 23 palets (4)	m ²
Dimensiones de la caja	
Dimensiones del palet de 4 cajas	
Dimensiones del palet de 3 cajas	

Referencia

PVP/m²

(1) El espesor equivalente corresponde al espesor de la base más el espesor equivalente de los tetones (5 mm). Es utilizado para el cálculo de la resistencia térmica.

(2) Datos obtenidos en ensayo realizado en laboratorio independiente CEIS

(3) Según EN-12354 para combinación del panel y losa de mortero 100 kg/m²

(4) El envío de camión completo requiere de camión especial de 3m de altura interior

SR-16-38-25

Sobre local calefactado

1,26
1,400 x 900
16
21
22
38
de 15 a 18
múltiplo de 50
10 m a paso 10 cm / 6,67 m a paso 15 cm

0,035
0,60
25
27

Poliestirreno pre-expandido sinterizado

25

Blanco

Poliestireno (PS)

0,1

Negro

22

27,72

110,88

2550,24

1.460 x 935 x 670

1.460 x 935 x 2.825

1.460 x 935 x 2.155

7212912

15,60 €

SR-21-43-25

Sobre local calefactado

1,26
1,400 x 900
21,25
26,25
22
43,25
de 15 a 18
múltiplo de 50
10 m a paso 10 cm / 6,67 m a paso 15 cm

0,035
0,75
25
27

Poliestirreno pre-expandido sinterizado

25

Blanco

Poliestireno (PS)

0,1

Negro

19

23,94

95,76

2202,48

1.460 x 935 x 670

1.460 x 935 x 2.825

1.460 x 935 x 2.155

7218552

17,50 €

acepta a instalación del tubo a 45° y paso 15.

- Más contacto entre tubo y mortero: El menor número de tetones y los nervios de elevación de la base aumentan la superficie de contacto tubo-mortero, por lo que mejora la conductancia del conjunto. Esto

permite reducir la temperatura del agua y también el consumo de energía.

- Machihembrado reforzado entre paneles: La unión entre paneles se realiza por junta de solape macho hembra con nervios de refuerzo cada 10 cm. Estos nervios sirven a la vez

de guía para el montaje en obra, de modo que se asegura la linealidad de los tubos y se evitan errores de instalación.

SR-38-60-25	SR-47-69-25	SR-65-87-25
Sobre local no calefactado a 0°	Sobre local no calefactado a -5°	Sobre local no calefactado a -15°
1,26	1,26	1,26
1,400 x 900	1,400 x 900	1,400 x 900
38,75	47,50	65
43,75	52,50	70
22	22	22
60,75	69,5	87
de 15 a 18	de 15 a 18	de 15 a 18
múltiplo de 50	múltiplo de 50	múltiplo de 50
10 m a paso 10 cm / 6,67 m a paso 15 cm	10 m a paso 10 cm / 6,67 m a paso 15 cm	10 m a paso 10 cm / 6,67 m a paso 15 cm
0,035	0,035	0,035
1,25	1,50	2,00
25	25	25
27	27	27
Poliestirreno pre-expandido sinterizado	Poliestirreno pre-expandido sinterizado	Poliestirreno pre-expandido sinterizado
25	25	25
120	120	120
Blanco	Blanco	Blanco
Poliestireno (PS)	Poliestireno (PS)	Poliestireno (PS)
0,1	0,1	0,1
Negro	Negro	Negro
12	10	8
15,12	12,60	10,08
60,48	50,40	40,32
1391,04	1159,20	927,36
1.460 x 935 x 670	1.460 x 935 x 670	1.460 x 935 x 670
1.460 x 935 x 2.825	1.460 x 935 x 2.825	1.460 x 935 x 2.825
1.460 x 935 x 2.155	1.460 x 935 x 2.155	1.460 x 935 x 2.155
7218553	7219363	7219364
23,70 €	26,90 €	33 €

Tubería
Tubo en Polietileno reticulado de alta densidad PE-X con BAO
Tubo multicapa

El tubo en Polietileno reticulado de alta densidad permite distribuir agua caliente para instalaciones de calefacción tradicionales y para instalaciones de calefacción por suelo radiante. La materia base del polietileno es el etileno que según su proceso de fabricación (polimerización) puede ser de baja, media o alta densidad. La densidad define lo compactas que están las moléculas del plástico, a mayor densidad mayor compactación y por tanto los enlaces de las cadenas moleculares son más fuertes, resultando un plástico más resistente a la presión y temperatura. Concretamente el tubo pertenece a los polietilenos de alta densidad asegurando su durabilidad incluso en combinación de presiones y temperaturas elevadas, incorporando barrera anti-oxígeno (BAO) que evita la corrosión de los componentes metálicos de la instalación por incursión de oxígeno a través del tubo plástico.

El tubo multicapa en PE-RT/AL/PE-RT puede ser utilizado en la realización de instalaciones para la distribución de agua caliente para instalaciones de calefacción por suelo radiante. El tubo multicapa en PE-RT/AL/PE-RT está formado por una capa interna de polietileno reticulado resistente a la temperatura PE-RT, una capa intermedia de aluminio, soldada a testa con tecnología láser, y una capa exterior también en polietileno reticulado resistente a la temperatura PE-RT, unidas entre sí mediante un adhesivo. La capa de aluminio facilita el curvado del tubo en el montaje del suelo radiante puesto que éste no tiende a volver a la posición original de cómo estaba enrollado, además realiza la función de barrera anti vapor, evitando la corrosión de los componentes metálicos de la instalación por incursión de oxígeno a través del tubo.

	16 x 1,5	16 x 1,5	16 x 2
	Rollo de 240 m	Rollo de 500 m	Rollo de 240 m
Referencia	193200026	7649478	193200049
PVP / m	1,55 €	1,55 €	1,65 €

Accesorios

					
Film polietilino antihumedad	Banda perimetral autoadhesiva con precortes en polietilileno	Aditivo químico para cemento	Aditivo químico para el agua de la instalación	Curva guía para tubo de plástico	Clip para sujeción de tubo
Rollo 1,35 x 100 m = 135 m ²	Altura 150 mm Espesor 8 mm Rollo de 50 m	Bidón de 10 litros	Bote de 1 litro		
Referencia	7214559	193200029	193200030	193200031	193200032
PVP	3,85 € / m²	1,40 € / m	85 €	36,30 €	3,30 €
				193200033	0,20 €



Armarios

Armario empotrable

	De 2 a 3 colectores	De 4 a 7 colectores	De 8 a 10 colectores	de 11 a 12 colectores
Dimensiones útiles netas	400 x 460 x 110	600 x 460 x 110	800 x 460 x 110	1000 x 460 x 110
Dimensiones necesarias para empotrar				
Ancho mm	432	632	832	1032
Alto mm	462	462	462	462
Profundidad mm	111 - 121	111 - 121	111 - 121	111 - 121
Referencia	7212920	193200041	7212921	193200042
PVP	75 €	98 €	104 €	132 €

Colector pre montado de latón

Colector premontado con indicadores de caudal y posibilidad de regulación de los circuitos. Se pueden conectar de 2 a 12 circuitos. El colector admite el montaje de cabezales electrotrémicos normalmente cerrado, normalmente abierto o cabezales termostáticos. Para el conexionado de los tubos de alimentación se pueden utilizar adaptadores para tubo de cobre, plástico o tubo multicapa.

- Temperatura máxima del agua: 90°C.
- Presión máxima: 1 MPa (10bar).
- El colector premontado está formado por:
 - Un colector de ida dotado de caudalímetros (0,5-5 l/min.) y de detentores de regulación con memoria mecánica.
 - Un colector de retorno con válvulas micrométricas termostatizables.
 - Dos soportes desplazados para facilitar el conexionado de los tubos.
 - Un juego de etiquetas autoadhesivas para la identificación de circuitos.

El colector de ida está constituido por una barra de latón extruido, de aleación especial, que dispone en su interior de un detentor de equilibrado con memoria mecánica para cada circuito, que permite fijar y mantener la posición de tarado, cuando ésta se ha modificado por una intervención posterior al equilibrado. La memoria mecánica está constituida por un anillo concéntrico con el detentor, que accionado mediante una llave especial, limita la abertura máxima del detentor al valor fijado en la fase de equilibrado. Con el propósito de poder visualizar de forma inmediata el caudal obtenido con la regulación del detentor, dispone también de un caudalímetro con escala graduada de 0,5 a 5 l/min (30-300 l/h).



	2	3	4	5	6	7	8	9	10	11	12
Nº de salidas	2	3	4	5	6	7	8	9	10	11	12
Conexión	1"	1"	1"	1"	1"	1"	1"	1"	1"	1"	1"
Referencia	193200000	193200001	193200002	193200003	193200004	193200005	193200006	193200007	193200008	193200009	193200010
PVP	82 €	119 €	154 €	188 €	225 €	257 €	299 €	334 €	370 €	407 €	444 €



	Purgador y grifo de carga y descarga	Purgador, termómetro y grifo de carga y descarga	Válvula de esfera Macho-Hembra cromada 1" con enlace y palomilla	Enlace compresión 18 16 x 1,5 tubo plástico
Nº de salidas	1	1	1	1
Conexión	1"	1"	1"	18
Referencia	193200022	193200023	193200034	193200039
PVP	14,50 €	34,20 €	18,20 €	2,55 €

Colector modular de plástico



Los módulos de conexión rápida son fabricados con tecnopolímero con una excelente resistencia a la temperatura, la presión y a las deformaciones con una expansión mínima cuando la temperatura varía, consiguiendo pérdidas de carga muy bajas y reducciones considerables en el ruido. Se pueden conectar de 2 a 12 circuitos. El colector admite el montaje de cabezales electrotermostáticos normalmente cerrados, normalmente abiertos o cabezales termostáticos. Para el conexionado de los tubos de alimentación se debe utilizar el conector rápido para tubo plástico de 16 x 1,5 con referencia 7217292.

Los módulos con caudalímetro incorporan un medidor de flujo escalado de 0,5 l / min a 5 l / min. La regulación del caudal se obtiene por medio de un detentor micrométrico y calibración de paso, los módulos deben ser usados sólo para colectores de ida de manera que el flujo de agua vaya dirigido directamente a los circuitos de medición mantenimiento el muelle de medición en compresión.

Los módulos con válvula se deben preferiblemente utilizar en colectores de retorno de manera que el flujo agua procedente del circuito incida en el tornillo obturador desde la parte frontal y así mantenerse

en contacto con la válvula del empuje del volante o cabezales electrotermostáticos sin vibraciones o separaciones en el caso de altas presiones diferenciales.

El montaje de los módulos con clip de compresión de plástico se realiza de forma manual y el sellado hidráulico queda garantizado por las juntas tóricas. La conexión de los módulos intermedios y terminales se lleva a cabo realizando el acople con el clip de sujeción realizando un movimiento de presión. La forma externa de los módulos permite realizar el montaje de los mismo sin necesidad del uso de llaves.

Temp. máx. del agua: 90°C.

Presión máxima: 1 MPa (10bar).



Ida detentor con caudalímetro

Retorno válvula manual

Ida/retorno enchufe rápido 16 x 1,5

Ida / retorno purgador y reloj

Elemento intermedio

Elemento intermedio

Tubo a colector

Elemento intermedio

Nº de salidas	1	1	1	
Conexión	clip 1"	clip 1"	Conexión rápida 16 x 1,5	clip 1"
Referencia	7217294	7217295	7217292	7217293
PVP	11,30 €	12 €	4,50 €	19 €



Ida / retorno tapón

Ida / retorno Módulo reducción 1"

Ida / retorno soporte para colector

Hasta 6 salidas 2 soportes
Para más de 6 salidas 4 soportes

Elemento terminal

Elemento terminal

2 uds.

Conexión	clip 1"	clip 1"	clip 1"
Referencia	7217296	7217297	7217298
PVP	4,50 €	8,20 €	9,50 €

Colector modular de latón

Los módulos de conexión rápida son fabricados por estampado en caliente para la facilitar la reducción del tamaño y el grosor de las secciones de paso consiguiendo pérdidas de carga muy bajas y reducciones considerables en el ruido. Se pueden conectar de 2 a 12 circuitos.

Los módulos con caudalímetro incorporan un medidor de flujo escalado de 0,5 l / min a 5 l / min. La regulación del caudal se obtiene por medio de un detentor micrométrico con memoria mecánica y calibración de paso, los módulos deben ser usados sólo para colectores de ida de manera que el flujo de agua vaya dirigido directamente a los circuitos de medición mantenimiento el muelle de medición en compresión.

Los módulos con válvula manual incorporan un tornillo con un eje de acero inoxidable AISI304 posicionado en voladizo para evitar obstáculos al paso y por consiguiendo la reducción de la turbulencia del fluido, estos módulos se deben preferiblemente utilizar en colectores de retorno de manera que el flujo agua procedente del circuito incida en el tornillo obturador desde la parte frontal y así mantenerse en contacto con la válvula del empuje del volante o cabezales electrotérmicos sin vibraciones o separaciones en el caso de altas presiones diferenciales.

El montaje de los módulos con perfil de bayoneta se realiza de forma manual y el sellado hidráulico queda garantizado por las juntas tóricas. La conexión de los módulos intermedios se lleva a cabo con los dos módulos de terminales los cuales disponen de una rosca hembra de 1".

La forma externa de los módulos terminales permite, con el uso de llaves, un fácil montaje sin requerir de altos esfuerzos a los módulos ya ensamblados.

Temp. máx. del agua: 90°C.

Presión máxima: 1 MPa (10bar).



Retorno válvula manual



Ida detentor con caudalímetro



Ida detentor

	Retorno válvula manual		Ida detentor con caudalímetro		Ida detentor	
	Elementos terminales	Elemento intermedio	Elementos terminales	Elemento intermedio	Elementos terminales	Elemento intermedio
Nº de salidas	2	1	2	1	2	1
Conexión	DN 32	DN 32	DN 32	DN 32	DN 32	DN 32
Referencia	7212914	7212915	7212916	7212917	7212918	7212919
PVP	26,60 €	14,60 €	34,60 €	18,60 €	26,60 €	14,60 €



Ida / retorno

	Purgador y grifo de carga y descarga, elemento terminal	Purgador, termómetro y grifo de carga y descarga, elemento intermedio	Válvula de esfera Macho-Hembra cromada 1" con enlace y palomilla	Soporte para colector DN 32, dos unidades	Enlace compresión 18 16 x 1,5 tubo plástico, tubo a colector
Nº de salidas	1	1	1	2	1
Conexión	1"	1"	1"	DN 32	18
Referencia	193200022	193200023	193200034	7212922	193200039
PVP	14,50 €	34,20 €	18,20 €	7,10 €	2,55 €

Regulación



Centralita de regulación SR8Z

- Regulación Calor / Frio Pudiéndose conectar a calderas o bombas de calor reversibles
- Mismo módulo técnico para las dos tecnologías BUS y radio: el módulo técnico BUS se transforma en radio cableando el receptor
- Regulación en un solo equipo de hasta 8 zonas
- Posibilidad de ampliación de control de zonas conectando dos módulos en serie
- Regulación de electroválvulas o motores
- Certificado Eu.Bac

SR8Z BR

Kit receptor inalámbrico.
Permite el uso de los termostatos inalámbricos RD SR o RX SR.
1 solo kit receptor para un máximo de 8 termostatos inalámbricos por centralita.

Clasificación ErP (1)	IV
Contribución a la eficiencia según ErP (1)	2%
Referencia	7216916
PVP	173 €

Referencia	7216917
PVP	63 €

Termostatos de la centralita de regulación SR8Z



TD SR

Termostato hilos

TX SR

Termostato hilos programable

RD SR

Termostato inalámbrico.
Es necesario conectar un receptor inalámbrico SR8Z BR en la centralita de regulación SR8Z.

RX SR

Termostato inalámbrico programable.
Es necesario conectar un receptor inalámbrico SR8Z BR en la centralita de regulación SR8Z.

Clasificación ErP (1)	IV	IV	IV	IV
Contribución a la eficiencia según ErP (1)	2%	2%	2%	2%
Referencia	7216918	7216920	7216919	7219297
PVP	62 €	98 €	83 €	119 €

Centralita de regulación SR8Z y termostatos de la gama SR solo compatibles entre sí.

(1) Combinando la Centralita de regulación SR8Z con los termostatos propios de la gama SR.



Centralita de regulación BC

- Control de la instalación con suelo radiante / refrescante.
- Regula la temperatura de ida en calefacción mediante una válvula mezcladora en función de la temperatura de exterior y en función de la temperatura interior.
- Regula la temperatura de ida en modo frío mediante una válvula mezcladora en función de la temperatura exterior y en función de la temperatura interior.
- Regula la humedad de ambiente activando o desactivando el circuito de fancoils

Clasificación ErP (1)	III
Contribución a la eficiencia según ErP (1)	1,50 %
Referencia	144007010
PVP	694 €



Cabezal electrotérmico normalmente cerrado, 230 V



Cabezal electrotérmico normalmente cerrado con micro-interruptor, 230 V

Referencia	193200024	193200040
PVP	38,50 €	58 €

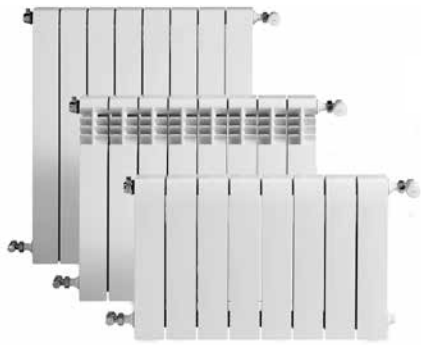

Dubal

Radiador reversible de dos estéticas, permite su instalación con frontal plano o con aberturas.

Radiadores formados por elementos acoplables entre sí mediante manguitos de 1" rosca derecha-izquierda y junta de estanquidad.

Elementos fabricados por inyección a presión de la aleación de aluminio previamente fundida.

Radiadores montados y probados a la presión de 9 bar.

Pintura de acabado en doble capa. Imprimación base por electroforesis

		30	45	60	
Presión máx. de trabajo	bar	6	6	6	
Temperatura máx. de trabajo	°C	110	110	110	
Cotas	Alto (A)	288	421	571	
	Entrecentros (B)	218	350	500	
	Ancho (C)	80	80	80	
	Profundo (D)	147	82	82	
Peso	kg	1,45	1,13	1,43	
Capacidad de agua	l	0,27	0,29	0,36	
Potencia por elemento (1)	Frontal aberturas	$\Delta T = 40^\circ$ W	62	68,4	89,4
		$\Delta T = 50^\circ$ W	82,9	92,4	120,8
	Frontal plano	$\Delta T = 40^\circ$ W	61,5	65,6	85,4
		$\Delta T = 50^\circ$ W	82	88,6	115,1
Exponente "n" de la curva característica (1)	Frontal aberturas	1,3	1,35	1,35	
	Frontal plano	1,29	1,35	1,34	
Forma de suministro	Se expiden en bloques de 3, 4, 5, 6, 7, 8, 9, 10, 11, 12 y 14				
Referencia (2)	194A1xx01		194A1xx01	194A2xx01	
PVP / Elemento	19,15 €		13,35 €	13,75 €	

(1) $\Delta T = (T. \text{media radiador} - T. \text{ambiente})$ en °C
Según UNE EN-442

(2) Accesorios no incluidos.
Dígitos xx = Ver tabla "Codificación de radiadores Dubal".
Ejemplo:
DUBAL60 de 8 elementos = 194A25801

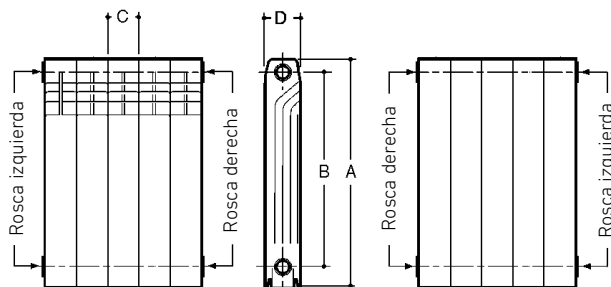

(inmersión) y posterior capa de polvo epoxi color blanco RAL 9010 (ambas capas secado al horno).

Accesorios compuestos por: tapones y reducciones, pintados y cincados con rosca a derecha o izquierda, juntas, soportes, purgador automático PA5 1" (D ó I) y spray pintura para retoques.

70	80
6	6
110	110
671	771
600	700
80	80
82	82
1,63	1,83
0,43	0,5
102,7	115,5
138,5	155,5
98	110,3
132,2	148,7
1,34	1,33
1,34	1,34
194A3xx01	194A3xx01
16,95 €	18,40 €

Montaje

Si se desea ampliar un radiador a mayor número de elementos deben usarse los manguitos y las juntas correspondientes

Manguito M-1" A	194002003*
Junta 1" 42 x 32 x 1	194003005*
* En conjunto de 50 unidades	

Bitubo:

- Hasta 1,5 m la conexión puede ir al mismo lado
- Entre 1,5 m y 3 m la conexión debe ir cruzada
- Para más de 3 m la conexión debe ir por ambos lados

Monotubo:

- Hasta 1,5 m la conexión puede ser estándar.
- De 1,5 a 2 m prolongar la sonda hasta la mitad del radiador.
- Entre 2 y 3 m la conexión debe ir por ambos lados.

La colocación de tapones y reducciones no precisa de estopada o similar, la estanquidad se realiza mediante la misma junta del manguito.

Instalación

En instalaciones con radiadores de aluminio se debe tener las siguientes precauciones que de no cumplirse simultáneamente, inhabilitan la Garantía:

- Colocar siempre en cada radiador un purgador automático PA5-1 (D ó I).
- Tratar el agua de la instalación para mantener el PH entre 5 y 8.
- Evitar que el radiador una vez instalado quede completamente aislado de la instalación, impidiendo que la llave y el detentor queden cerrados simultáneamente por algún tiempo.

Prueba hidráulica

Se recomienda probar los radiadores después de la instalación a una presión de 1,3 veces la que deberán soportar.

Codificación radiadores DUBAL

Según el número de elementos deseados, sustituir los dígitos del código del producto por los que facilitamos en la tabla siguiente (xx).

		Nº de elementos											
		3	4	5	6	7	8	9	10	11	12	14	
Modelo DUBAL	30	03	04	05	06	07	08	09	10	11	12	14	
	45	53	54	55	56	57	58	59	60	61	62	64	
	60	53	54	55	56	57	58	59	60	61	62	64	
	70	03	04	05	06	07	08	09	10	11	12	14	
80	53	54	55	56	57	58	59	60	61	62	64		

Mistral, Astral y Condal

Radiadores formados por elementos acoplables entre sí mediante manguitos de 1" rosca derecha izquierda y junta de estanquidad.

Elementos fabricados por inyección a presión de la aleación de aluminio previamente fundida.

Radiadores montados y probados a la presión de 26 bar.

Pintura de acabado en doble capa. Imprimación base por electroforesis (inmersión) y posterior capa de polvo epoxi color blanco RAL 9010 (ambas capas secado al horno).

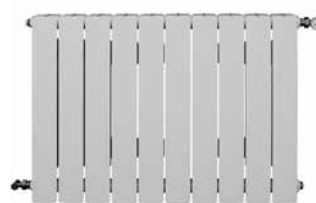
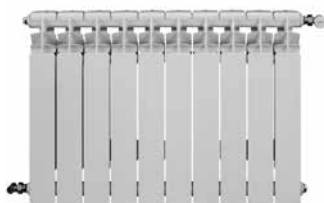

Mistral

Astral

		45	60	70	80	45	60	70	80	
Presión máx. de trabajo	bar	20	20	20	20	20	20	20	20	
Temperatura máx. de trabajo	°C	110	110	110	110	110	110	110	110	
Cotas	Alto (A)	mm	422	569	671	771	417	568	667	766
	Entrecentros (B)	mm	350	500	600	700	350	500	600	700
	Ancho	mm	80	80	80	80	80	80	80	80
	Profundo (C)	mm	80	80	80	80	95	95	95	95
Peso	kg	1,02	1,25	1,43	1,61	1,04	1,26	1,44	1,61	
Capacidad de agua	l	0,25	0,31	0,35	0,39	0,25	0,3	0,34	0,38	
Potencia por elemento (1)	$\Delta T = 40^\circ$	W	63,4	79,5	91,2	103,6	64,1	80,3	92,9	104,6
	$\Delta T = 50^\circ$	W	84,8	106,1	122	138,6	85,1	106,9	124	140,1
Exponente "n" curva característica (1)		1,31	1,29	1,3	1,3	1,27	1,28	1,29	1,31	
Forma de suministro		Se expiden en bloques de 3, 4, 5, 6, 7, 8, 9, 10, 11 y 12				Se expiden en bloques de 3, 4, 5, 6, 7, 8, 9, 10, 11 y 12				
Referencia (2)		72445xx	72460xx	72470xx	72480xx	72745xx	72760xx	72770xx	72780xx	
PVP / Elemento		12,50 €	12,95 €	15,50 €	16,40 €	12,80 €	13,25 €	15,70 €	17,80 €	

(1) $\Delta T = (T. \text{ media radiador} - T. \text{ ambiente})$ en °C Según UNE EN-442

(2) Accesorios no incluidos. Dígitos xx = Nº elementos (según forma de suministro). Ejemplo: CONDAL60 de 5 elementos = 7266005

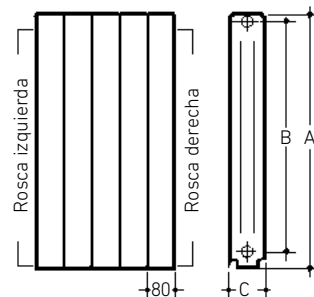
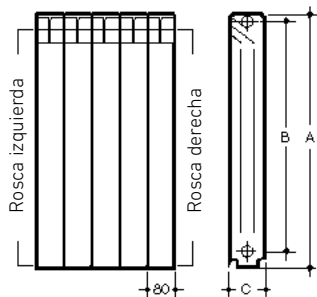

Accesorios compuestos por: tapones y reducciones, pintados y cincados con rosca a derecha o izquierda, juntas, soportes, purgador automático PA5-1" (D ó I) y spray pintura para retoques.

Los orificios de los elementos van roscados a 1" derecha a un lado e izquierda al otro. Al realizar el pedido, prestar especial atención en la acertada elección del sentido de rosca de las reducciones y tapones.

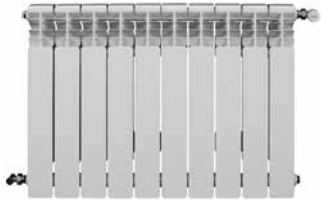

Condal

45	60	70	80
20	20	20	20
110	110	110	110
423	574	675	775
350	500	600	700
80	80	80	80
95	95	95	95
1,08	1,36	1,53	1,69
0,26	0,33	0,35	0,4
67,1	84,8	98	110,3
89,6	113,3	131,4	147,7
1,3	1,3	1,31	1,31

Se expiden en bloques de 3, 4, 5, 6, 7, 8, 9, 10, 11 y 12

72645xx	72660xx	72670xx	72680xx
12,80 €	13,25 €	15,70 €	17,80 €

Montaje

Si se desea ampliar un radiador a mayor número de elementos deben usarse los manguitos y las juntas correspondientes.

Manguito M-1" A	194002003*
Junta 1" 42 x 32 x 1	194003005*
* En conjunto de 50 unidades	

Bitubo:

- Hasta 1,5 m la conexión puede ir al mismo lado.
- Entre 1,5 m y 3 m la conexión debe ir cruzada.
- Para más de 3 m la conexión debe ir por ambos lados.

Monotubo:

- Hasta 1,5 m la conexión puede ser estándar.
- De 1,5 a 2 m prolongar la sonda hasta la mitad del radiador.
- Entre 2 y 3 m la conexión debe ir por ambos lados.

La colocación de tapones y reducciones no precisa de estopada o similar, la estanquidad se realiza mediante la misma junta del manguito.

Instalación

En instalaciones con radiadores de aluminio se debe tener las siguientes precauciones que de no cumplirse simultáneamente, inhabilitan la Garantía:

- Colocar siempre en cada radiador un purgador automático PA5-1 (D ó I).
- Tratar el agua de la instalación para mantener el PH entre 5 y 8.
- Evitar que el radiador una vez instalado quede completamente aislado de la instalación, impidiendo que la llave y el detentor queden cerrados simultáneamente por algún tiempo.

Prueba hidráulica

Se recomienda probar los radiadores después de la instalación a una presión de 1,3 veces la que deberán soportar.

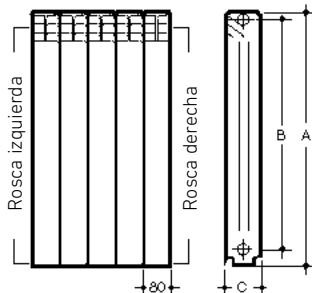



Vertical TV 1800

Radiadores verticales de aluminio formados por elementos unidos hidráulicamente por un colector superior y otro inferior.

Radiadores probados a la presión de 15 bar.

Pintura de acabado en doble capa. Imprimación base por electroforesis (inmersión) y posterior capa de polvo epoxi color blanco RAL 9010 (ambas capas secado al horno).

4 Orificios de conexión 1/2" derecha.

Accesorios incluidos: 3 soportes regulables, 2 tapones de 1/2" con junta tórica, 1 purgador de 1/2", tacos y tirafondos para sujección de los soportes, 1 diafragma para conexionado del radiador bitubo y 1 diafragma para conexionado del radiador monotubo.

		TV3	TV4	TV5	TV6	TV7	
Presión máx. de trabajo	bar	10	10	10	10	10	
Temperatura máx. de trabajo	°C	110	110	110	110	110	
Cotas	Alto (A)	mm	1.800	1.800	1.800	1.800	
	Alto entrecentros (B)	mm	1.740	1.740	1.740	1.740	
	Ancho (L)	mm	250	335	420	505	590
	Ancho entrecentros (D)	mm	240	325	410	495	580
	Profundo	mm	85	85	85	85	85
Peso	kg	7,98	10,64	13,3	15,96	18,62	
Capacidad de agua	l	1,56	2,08	2,6	3,12	3,64	
Potencia (1)	$\Delta T = 40^\circ$	W	542,7	723,6	904,4	1085,4	1266,3
	$\Delta T = 50^\circ$	W	734,4	979,2	1224	1468,8	1713,6
Exponente "n" curva característica (1)		1,36	1,36	1,36	1,36	1,36	
Forma de suministro	Se expiden en bloques de 3, 4, 5, 6 y 7 elementos						
Referencia		194D85301	194D85401	194D85501	194D85601	194D85701	
PVP		209 €	281 €	349 €	421 €	492 €	

(1) $\Delta T = (T. \text{media radiador} - T. \text{ambiente})$ en °C
Según UNE EN-442

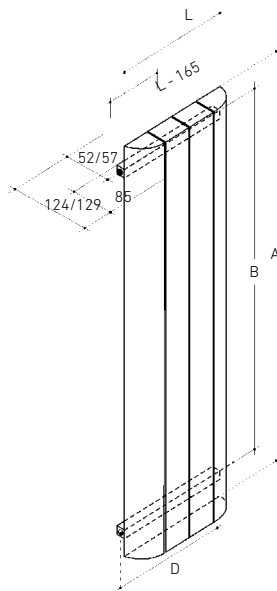

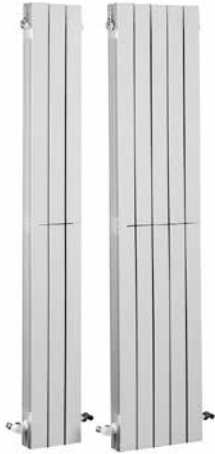

Vertical AV 1800

Radiadores verticales formados por elementos acoplables entre sí mediante manguitos de 1" rosca derecha-izquierda y junta de estanquidad.

Elementos fabricados por inyección a presión de la aleación de aluminio previamente fundida.

Radiadores montados y probados a la presión de 9 bar.

Pintura de acabado en doble capa. Imprimación base por electroforesis (inmersión) y posterior capa de polvo epoxi color blanco RAL 9010 (ambas capas secado al horno).

Accesorios compuestos por: Tapones y reducciones, pintados y cincados con rosca a derecha o izquierda, juntas, soportes, purgador automático PA5- 1"(D ó I) y spray pintura para retoques.

		AV	
Presión máx. de trabajo	bar	6	
Temperatura máx. de trabajo	°C	110	
Cotas	Alto (A)	mm	1.800
	Entrecentros (B)	mm	1.620
	Ancho (C)	mm	80
	Profundo	mm	83
Peso	kg	4,07	
Capacidad de agua	l	0,87	
Potencia por elemento (1)	$\Delta T = 40^\circ$	W	202,5
	$\Delta t = 50^\circ$	W	272,7
Exponente "n" curva característica (1)		1,334	
Forma de suministro		En baterías de 3, 4 y 5 elementos.	
Referencia (2)		19458xx01	
PVP / Elemento		68 €	

(1) $\Delta T = (T. \text{media radiador} - T. \text{ambiente})$ en °C
Según UNE EN-442

(2) Accesorios no incluidos.
Dígitos xx = Ver tabla "Codificación de radiadores AV"
Ejemplo: AV 1800 de 4 elementos = 194585401

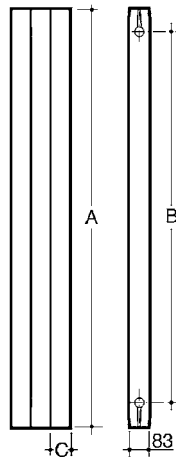

Montaje

Si se desea ampliar un radiador a mayor número de elementos deben usarse los manguitos y las juntas correspondientes.

Manguito 1" AV	194002004*
Junta tórica 1" Ø38 x Ø30,8 x Ø3,6 AV	194003004
* En conjunto de 50 unidades	

La colocación de tapones y reducciones no precisa de estopada o similar, la estanquidad se realiza mediante la misma junta del manguito.

Soportes AV

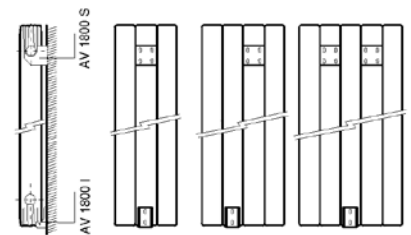

Soportes no incluidos

Para baterías de 3 elementos, un soporte superior AV 1800 S y un soporte inferior AV 1800 I.

Para baterías de 4 elementos, un soporte superior AV 1800 S y un soporte inferior AV 1800 I.



Para baterías de 5 elementos, dos soportes superiores AV 1800 S y un soporte inferior AV 1800 I.

Codificación radiadores AV







Según el número de elementos deseados, sustituir los dígitos del código del producto por los que facilitamos en la tabla siguiente (xx).

AV	N° de elementos		
	3	4	5
	53	54	55







Soportes radiadores de aluminio

							
	Soporte plástico alicatar (No válido para DUBAL)	Soporte acero alicatar	Soporte acero alicatar Dubal 30	Soporte acero empotrar	Soporte pie Dubal Mistral	Soporte pie Astral Condal	Soporte de pie Dubal 30
Característica	Tacos y tirafondos	Tacos y tirafondos					
Uds. paquete	12	12	12	12	1	1	1
Referencia	194006036	194006007	194006026	194006006	194006004	194006005	194006033
PVP	14,40 €	15,60 €	16,20 €	12,60 €	14 €	14 €	2,35 €

Accesorios radiadores TV / AV

						
	Kit soportes TV	Soporte AV superior	Soporte AV inferior	Tapón para manguito de 1" AV	Manguito 1" AV	Junta tórica AV
Uds. paquete	3	1	1	1	50	50
Referencia	7654254	194006016	194006017	194001021	194002004	194003004
PVP	12 €	6,20 €	4,75 €	0,65 €	33,40 €	32,50 €

Accesorios radiadores de aluminio

							
	Manguito 1" RA	Junta Plana de 1" (para manguitos)	Junta silicona 1" (para tapones y reducciones)	Junta Tórica de 1/2"	Spray 200 ml pintura blanco RAL 9010	Llave accesorios de 1 1/4", 1" y 1/2"	Barra montaje para radiadores 1"
Uds. paquete	50	50	50	10	1	1	1
Referencia	194002003	194003005	7224131	194003003	194004001	7215413	194005002
PVP	33,40 €	4,30 €	9,90 €	8,50 €	8,55 €	3,90 €	51 €

Complementos radiadores de aluminio



Purgador automático PA5-1" cincado

Purgador de aire automático 1/8" cincado

Tapón de 1/2" D pintado

Conjunto accesorios (tapón reducciones y purgador) pintado blanco

Uds. paquete	1		1		1		1	
Rosca	derecha	izquierda	derecha	derecha	derecha	izquierda		
Referencia	195210001	195210002	516902201	194001022	194011008	194011007		
PVP	6 €	6 €	2,35 €	0,65 €	9,65 €	9,65 €		



Tapón de 1" Pintado blanco

Reducción 1" x 1/8" Pintado blanco

Reducción 1" x 3/8" Pintado blanco

Reducción 1" x 1/2" Pintado blanco

Reducción 1" x 3/4" Pintado blanco

Uds. paquete	20		20		20		20		20	
Rosca	derecha	izquierda	derecha	izquierda	derecha	izquierda	derecha	izquierda	derecha	izquierda
Referencia	7220149	7220150	7220151	7220156	7220152	7220157	7220154	7220158	7220155	7220159
PVP	12,75 €	12,75 €	14,80 €	14,80 €	14,80 €	14,80 €	14,80 €	14,80 €	17,20 €	17,20 €

Forma de suministro: En una caja con los accesorios pintados y cada uno de ellos con su junta de silicona montada.



Tapón 1" Cincado

Reducción 1" x 1/8" Cincado

Reducción 1" x 3/8" Cincado

Reducción 1" x 1/2" Cincado

Reducción 1" x 3/4" Cincado

Uds. paquete	50		50		50		50		50	
Rosca	derecha	izquierda	derecha	izquierda	derecha	izquierda	derecha	izquierda	derecha	izquierda
Referencia	7220138	7220139	7220140	7220145	7220141	7220146	7220142	7220147	7220144	7220148
PVP	23,30 €	23,30 €	26,80 €	26,80 €	26,80 €	26,80 €	26,80 €	26,80 €	33 €	33 €

Forma de suministro: En una caja con los accesorios cincados y una bolsa en su interior con las juntas de silicona sin montar.



Epoca

Excepcional resistencia a la corrosión, lo cual confiere al radiador una duración ilimitada, no comparable a ningún otro tipo de material.

Gama formada por modelos de altura 838 mm con elementos de dos columnas.

Constituidos por elementos acoplables roscados por las dos caras en sentidos diferentes Ø 1 1/4".

El acoplamiento se realiza mediante manguitos de acero de rosca derecha-izquierda y junta de estanquidad.

		4 elem.		6 elem.	
Presión máx. de trabajo	bar	7	7	7	7
Temperatura máx. trabajo	°C	110	110	110	110
Cotas	Ancho radiador (A)	mm	448	mm	601
	Ancho total (B)	mm	308	mm	461
Peso	kg	51,6	51,6	76,2	76,2
Capacidad de agua	l	11,8	11,8	17,7	17,7
Potencia (1)	$\Delta T = 40^\circ$	W	411,3	W	616,9
	$\Delta T = 50^\circ$	W	544,7	W	817,4
Exponente "n" curva característica (1)		1,27	1,27	1,27	1,27
Forma de suministro	En dos bultos, en bloques de 4, 6, 8 y 10 elementos con embalaje individual paletizado. Caja con kit accesorios.				
Referencia	105890400		105890600		
PVP	649 €		792 €		

(1) $\Delta T = (T. \text{ media radiador} - T. \text{ ambiente})$ en °C
Según UNE EN-442

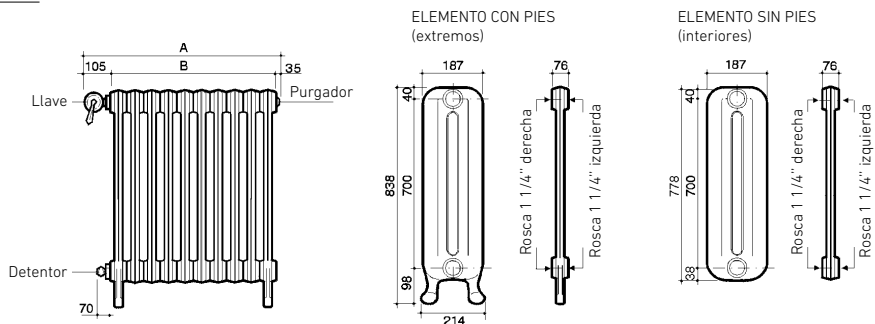

Los tapones y reducciones están montados y pintados con el radiador preparados para su conexión a 1/2" y por el mismo lado del radiador.

Sometidos a una doble prueba con presión hidráulica a 12 bar. La primera con los elementos sueltos y la segunda con el bloque ya formado.

Acabado con una capa protectora de imprimación gris y barnizado metálico gris crisol.

8 elem.	10 elem.
7	7
110	110
755	909
615	769
100,8	125,4
23,6	29,5
822,6	1028,3
1089,5	1361,6
1,27	1,27
105890800	105891000
987 €	1.191 €



	Purgador EPOCA 1/8"	Kit accesorios EPOCA *	Spray pintura Gris
Referencia	195210008	193013000	196000002
PVP	5,25 €	105 €	26,80 €
* Kit de accesorios formado por:	<ul style="list-style-type: none"> • 1 Llave EPOCA de 1/2" escuadra • 1 Detentor EPOCA 1/2" escuadra • 1 Purgador EPOCA 1/8" 		



Clasico

Excepcional resistencia a la corrosión, lo cual confiere al radiador una duración ilimitada, no comparable a ningún otro tipo de material.

Amplia gama de modelos con elementos de:

- Cuatro columnas.
- Alturas entre 288 y 870 mm, según modelo.

Constituidos por elementos acoplables, roscados por las dos caras en sentidos diferentes Ø 1", cuyo número puede ampliarse o reducirse para adaptarlos a la potencia calorífica deseada.

El acoplamiento se realiza mediante manguitos de acero de rosca derecha-izquierda y junta de estanquidad.

Sometidos a una doble prueba con presión hidráulica a 12 bar. La primera con los elementos sueltos y la segunda con el bloque ya formado.

Montaje

La colocación de tapones y reducciones, no precisa de estopada o similar, la estanquidad se realiza únicamente mediante la junta plana que se suministra. Para realizar el proceso de ampliación se utilizarán los manguitos de unión, los cuales llevan una muesca o nervio interior para su roscado y la correspondiente junta. Ver el siguiente cuadro con los códigos respectivos.

Medidas	Manguitos	Junta manguito	Junta tapones
1"	196002001*	196003000*	196003001*
* En conjunto de 50 unidades			

El montaje de los elementos extremos del Clasico con patas conjuntamente con elementos intermedios para la realización de un radiador completo, implica un descuadre entre las patas, con una tolerancia entre 1 y 2 mm. Este descuadre se debe nivelar de manera mecánica, o usando una cuña en la pata de menor longitud, para así asegurar la estabilidad del radiador.

Clasico

		N33-4	N46-4	N61-4	N80-4	N95-4	
Presión máx. de trabajo	bar	7	7	7	7	7	
Temperatura máx. trabajo	°C	110	110	110	110	110	
Cotas	Alto (A)	mm	288	420	570	720	870
	Entrecentros (B)	mm	218	350	500	650	800
	Profundo (C)	mm	140	140	140	140	140
	Ancho (D)	mm	50	50	50	55	55
Peso	kg	2,27	3,02	3,95	5,18	6,58	
Capacidad de agua	l	0,42	0,52	0,65	0,95	1,07	
Potencia por elemento (1)	ΔT = 40° W	31,5	44,5	57,8	74,9	88	
	ΔT = 50° W	41,6	59	76,7	99,7	117,6	
Exponente "n" curva característica (1)		1,25	1,26	1,27	1,28	1,3	
Acabado		Imprimación gris					
Suministro baterías		10					
Referencia (2)		105301000	105321000	105351000	105361000	105371000	
PVP / Elementos		16,30 €	21,40 €	25,80 €	31,70 €	34 €	

(1) ΔT = (T. media radiador - T. ambiente) en °C Según UNE EN-442

(2) Accesorios no incluidos

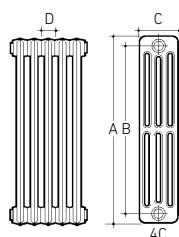

Clasico

Se aconseja realizar la unión de elementos con ayuda de las herramientas especiales, suministradas bajo pedido.

Herramienta de montaje

Código 194005002 Barra para manguitos acero 1" con casquillo posicionador (también para los radiadores de aluminio).

Acabados

Con capa de imprimación de color blanco-grisáceo que permite pintar sobre el radiador.

Los bloques del Clasico se suministran en baterías de 10 elementos. Las patas del Clasico se suministran en baterías de 2 elementos.

Accesorios compuestos por: Soporte o pies de apoyo, tapones y reducciones con rosca derecha o izquierda y juntas.



NOVEDAD

Clasico con patas

N33-4	N46-4	N61-4	N80-4	N95-4
7	7	7	7	7
110	110	110	110	110
352	484	634	784	934
218	350	500	650	800
140	140	140	140	140
50	50	50	55	55
2,27	3,02	3,95	5,18	6,58
0,42	0,52	0,65	0,95	1,07
31,5	44,5	57,8	74,9	88
41,6	59	76,7	99,7	117,6
1,25	1,26	1,27	1,28	1,3
Imprimación gris				
2				
7219298	7219299	7219300	7219301	7219302
17,40 €	23,40 €	27,70 €	33,80 €	36,40 €

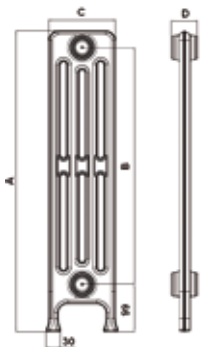



Duba

Excepcional resistencia a la corrosión, lo cual confiere al radiador una duración ilimitada, no comparable a ningún otro tipo de material.

Amplia gama de modelos con elementos de:

- Dos, tres y cuatro columnas.
- Alturas entre 288 y 870 mm, según modelo.

Constituidos por elementos acoplables, roscados por las dos caras en sentidos diferentes Ø 1", cuyo número puede ampliarse o reducirse para adaptarlos a la potencia calorífica deseada.

El acoplamiento se realiza mediante manguitos de acero de rosca derecha-izquierda y junta de estanquidad.

Sometidos a una doble prueba con presión hidráulica a 12 bar. La primera con los elementos sueltos y la segunda con el bloque ya formado.

		Duba 2 columnas				Duba 3 columnas			
		N61-2D		N80-2D		46-3D		61-3D	
Presión trabajo	bar	7		7		7		7	
Temperatura máx. trabajo	°C	110		110		110		110	
Cotas	Alto (A)	562		712		412		562	
	Entrecentros (B)	500		650		350		500	
	Profundo (C)	63		63		102		102	
	Ancho (D)	60		60		60		60	
Peso	kg	3,3		4		3,4		4,47	
Capacidad de agua	l	0,48		0,64		0,5		0,63	
Potencia por elemento (1)	ΔT = 40° W	44,2		55,2		45,8		60,5	
	ΔT = 50° W	59		73,7		61,4		81	
Exponente "n" curva característica (1)		1,29		1,3		1,31		1,31	
Acabado		Imprim. gris	Pint. blanco	Imprim. gris	Pint. blanco	Imprim. gris	Pint. blanco	Imprim. gris	Pint. blanco
Suministro baterías		10	4, 6, 8, 10	10	4, 6, 8, 10	10	4, 6, 8, 10	10	4, 6, 8, 10
Referencia (2)		105151000	10525xx00	105161000	10526xx00	105191000	10562xx00	105201000	10565xx00
PVP / Elemento		20,70 €	24,50 €	22,90 €	26,40 €	21,40 €	25,10 €	24,50 €	29 €

(1) ΔT = (T. media radiador - T. ambiente) en °C Según UNE EN-442

(2) Accesorios no incluidos. Dígitos xx = N° elementos (según forma de suministro) Ejemplo: DUBA 61-3D blanco de 8 elementos = 105650800

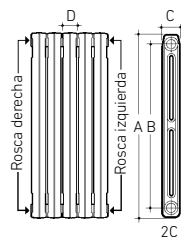

Duba

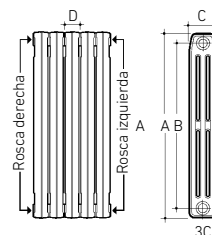

3C

Montaje

La colocación de tapones y reducciones, no precisa de estopada o similar, la estanquidad se realiza únicamente mediante la junta plana que se suministra. Para realizar el proceso de ampliación se utilizarán los manguitos de unión, los cuales llevan una muesca o nervio interior para su roscado y la correspondiente junta. Ver el siguiente cuadro con los códigos respectivos.

Medidas	Manguitos	Junta manguito	Junta tapones
1"	196002001*	196003000*	196003001*
* En conjunto de 50 unidades			

Se aconseja realizar la unión de elementos con ayuda de las herramientas especiales, suministradas bajo pedido.

Herramienta de montaje

Código 194005002 Barra para manguitos acero 1" con casquillo posicionador (también para los radiadores de aluminio).

Acabados

Con capa de imprimación

Suministro en bloques de 10 elementos.

Accesorios compuestos por: Soporte o pies de apoyo, tapones y reducciones con rosca derecha o izquierda y juntas.

Pintados blanco

Acabado en color blanco RAL 9016. Conseguido con una capa de pintura por inmersión total del radiador, y otra definitiva pulverizada y secada al horno de alta temperatura.

Se suministran en bloques de 4, 6, 8 y 10 elementos.

Embalaje individual con protección de cantoneras de cartón y plástico retráctil, que permite su colocación sin desembalarlo.

Duba 3 columnas

80-3D		95-3D	
7		7	
110		110	
712		862	
650		800	
102		102	
60		60	
5,48		6,8	
0,74		0,8	
74,7		88,5	
100		118,5	
1,31		1,31	
Imprim. gris	Pint. blanco	Imprim. gris	Pint. blanco
10	4, 6, 8, 10	10	4, 6, 8, 10
105211000	10566xx00	105231000	10567xx00
27,80 €	32,30 €	33 €	37,80 €

Duba 4 columnas

N80-4D	
7	
110	
712	
650	
141	
60	
7,4	
1	
93,5	
125,2	
1,31	
Imprim. gris	Pint. blanco
10	4, 6, 8, 10
105281000	10596xx00
34,50 €	40,20 €

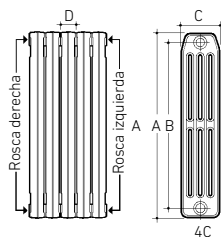

Soportes radiadores de hierro fundido



Soporte de hierro fundido empotrar

Soporte de acero empotrar

Soporte de alicatar

Soporte de pie de apoyo

Característica	2/3 col.	4 col.	2/3 col.	4 col.	2 col.	3 col.	4 col.	Clasico 4 col.	Duba 3/4 col.
Uds. paquete	1	1	1	1	1	1	1	1	1
Referencia	115410742	115410735	115410842	165410847	196005000	196005001	197005000	196005702	115400706
PVP	1,05 €	1,75 €	0,65 €	0,85 €	0,85 €	0,85 €	0,85 €	2,80 €	2,55 €

Accesorios radiadores de hierro fundido



Manguito 1" HF

Junta plana para manguitos

Junta plana para tapones y reducciones

Spray 400 ml pintura Gris para Epoca

Spray 400 ml pintura blanco RAL 9016

Llave accesorios de 1 1/4", 1" y 1/2"

Barra montaje para radiadores 1"

Uds. paquete	50	50	50	1	1	1	1
Referencia	196002001	196003000	196003001	196000002	196000003	7215413	194005002
PVP	18 €	4,75 €	4,75 €	26,80 €	23,50 €	3,90 €	51 €

Complementos radiadores de hierro fundido



	Purgador automático PA5-1" cincado		Purgador de aire automático 1/8" cincado		Purgador de aire manual 1/8" cincado		Purgador de aire manual orientable 1/8" cincado	
Unidades	1		1		1		1	
Rosca	derecha	izquierda	-		-		-	
Referencia	195210001	195210002	516902201		516902401		195210010	
PVP	6 €	6 €	2,35 €		0,85 €		1 €	



	Tapón de 1" Acero		Reducción 1" x 1/8" Acero		Reducción 1" x 3/8" Acero		Reducción 1" x 1/2" Acero		Reducción 1" x 3/4" Acero	
Uds. paquete	50		50		50		50		50	
Rosca	derecha	izquierda	derecha	izquierda	derecha	izquierda	derecha	izquierda	derecha	izquierda
Referencia	196001020	196001021	196001022	196001026	196001023	196001027	196001024	196001028	196001025	196001029
PVP	22,50 €	22,50 €	26,40 €	26,40 €	26,40 €	26,40 €	26,40 €	26,40 €	31,70 €	31,70 €



	Tapón de 1" Pintado blanco		Reducción 1" x 1/8" Pintado blanco		Reducción 1" x 3/8" Pintado blanco		Reducción 1" x 1/2" Pintado blanco		Reducción 1" x 3/4" Pintado blanco	
Uds. paquete	20		20		20		20		20	
Rosca	derecha	izquierda	derecha	izquierda	derecha	izquierda	derecha	izquierda	derecha	izquierda
Referencia	196001050	196001051	196001052	196001056	196001053	196001057	196001054	196001058	196001055	196001059
PVP	15,25 €	15,25 €	16,50 €	16,50 €	16,50 €	16,50 €	16,50 €	16,50 €	20,50 €	20,50 €



	Tapón 1" Cincado		Reducción 1" x 1/8" Cincado		Reducción 1" x 3/8" Cincado		Reducción 1" x 1/2" Cincado		Reducción 1" x 3/4" Cincado	
Uds. paquete	50		50		50		50		50	
Rosca	derecha	izquierda	derecha	izquierda	derecha	izquierda	derecha	izquierda	derecha	izquierda
Referencia	196001040	196001041	196001042	196001046	196001043	196001047	196001044	196001048	196001045	196001049
PVP	26,40 €	26,40 €	30,50 €	30,50 €	30,50 €	30,50 €	30,50 €	30,50 €	38,30 €	38,30 €



R. Acero 2 y 3 columnas

Fabricados a partir de plancha de acero.

Gama de modelos de dos y tres columnas, en alturas entre 317 y 900 mm en bloques soldados de 2, 3, 4, 6, 8, 10, 12, 14, 16, 18 y 20 elementos.

Los elementos extremos de cada bloque llevan los orificios de conexión roscados a 1 1/4" y en sentidos opuestos, con el fin de poder unir entre sí, dos o más bloques, por medio de manguitos rosca derecha-izquierda.

Sometidos a una prueba de 6,5 bar con el radiador montado para garantizar su estanquidad.

Se suministran con una capa de imprimación blanca, conseguida por el procedimiento de electrodeposición catódica o cataforesis que garantiza un alto nivel de protección anticorrosión.

Accesorios compuestos de: soportes o pies de apoyo, tapones y reducciones con rosca derecha o izquierda, purgador automático PA5-1 1/4" (D ó I).

Dos columnas

		60-2	75-2
Presión máx. de trabajo	bar	5	5
Temperatura máx. trabajo	°C	110	110
Cotas	Alto (A)	600	750
	Entrecentros (B)	500	650
	Ancho (C)	50	50
Peso	kg	1,28	1,6
Capacidad de agua	l	0,88	1,02
Potencia por elemento (1)	$\Delta T = 40^\circ$ W	39,7	48,8
	$\Delta T = 50^\circ$ W	52,8	65,1
Exponente "n" curva característica (1)		1,28	1,29
Suministro baterías		2, 3, 4, 6, 8, 10, 12, 14, 16, 18 y 20	
Referencia (2)		16424xx00	16426xx00
PVP / Elemento		9,60 €	11,40 €

(1) $\Delta T = (T. \text{ media radiador} - T. \text{ ambiente})$ en °C
Según UNE EN-442

(2) Accesorios no incluidos.
Dígitos xx = Nº elementos (según forma de suministro)
Ejemplo:
R. Acero 60-2 de 04 elementos = 164240400

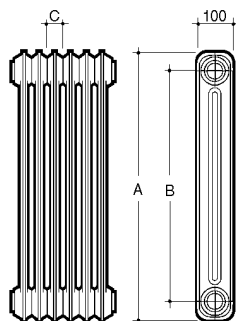

Montaje

Si se desea ampliar un radiador a mayor número de elementos deben usarse los manguitos de 1 1/4" código 165510805 con la junta código 115300705 y con la barra de montaje de 1 1/4" código 115441107. (Consultar Montaje en radiadores hierro fundido).

La colocación de tapones y reducciones, no precisa de estopada o similar, la estanquidad se realiza asimismo mediante la junta plana código 115300805.

Tres columnas



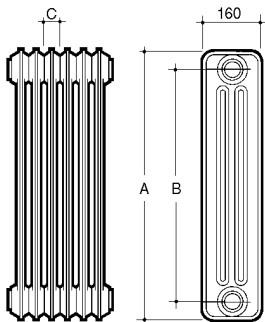



45-3	60-3	75-3	90-3
5	5	5	5
110	110	110	110
450	600	750	900
350	500	650	800
50	50	50	50
1,5	2	2,5	2,9
1,04	1,26	1,47	1,69
42,9	55,3	68,2	81,7
57,1	74	91,4	109,9
1,28	1,3	1,31	1,33
2, 3, 4, 6, 8, 10, 12, 14, 16, 18 y 20			
16433xx00	16434xx00	16436xx00	16439xx00
10,20 €	12,10 €	13,70 €	15,40 €



Soportes radiadores de acero

					
	Soporte de acero empotrar 2 columnas	Soporte de acero empotrar 3 columnas	Soporte de alicatar 2 columnas	Soporte de alicatar 3 columnas	Soporte de pie de apoyo acero 3 columnas
Uds. paquete	1	1	1	1	1
Referencia	115410842	165410847	196005001	197005000	165400780
PVP	0,65 €	0,85 €	0,85 €	0,85 €	2,55 €

Accesorios radiadores de acero

						
	Manguito de 1 1/4" AC	Junta plana para manguitos	Junta plana para tapones y reducciones	Spray 200 ml pintura blanco RAL 9010	Barra montaje para radiadores 1 1/4"	Llave accesorios de 1 1/4", 1" y 1/2"
Uds. paquete	50	50	50	1	1	1
Referencia	165510805	115300705	115300805	195280001	115441107	7215413
PVP	20 €	10 €	10 €	8,55 €	30 €	3,90 €

Complementos Radiadores de acero



Purgador automático
PA5-1 1/4" cincado



Purgador de aire
automático 1/8" cincado



Purgador de aire
manual 1/8" cincado



Purgador de aire manual
orientable 1/8" cincado

Uds. paquete	1		1		1		1	
Rosca	derecha	izquierda	-		-		-	
Referencia	195210003	195210004	516902201		516902401		195210010	
PVP	6,55 €	6,55 €	2,35 €		0,85 €		1 €	



Tapón ciego 1 1/4"
cincado



Reducción de
1 1/4" x 1/8"
cincado



Reducción de
1 1/4" x 3/8"
cincado



Reducción de
1 1/4" x 1/2"
cincado



Reducción de
1 1/4" x 3/4"
cincado

Uds. paquete	1		1		1		1		1	
Rosca	derecha	izquierda	derecha	izquierda	derecha	izquierda	derecha	izquierda	derecha	izquierda
Referencia	197001001	197001006	197001005	197001010	197001004	197001009	197001003	197001008	197001002	197001007
PVP	0,85 €	0,85 €	1,05 €	1,05 €	1,05 €	1,05 €	1,05 €	1,05 €	1,05 €	1,05 €

ADRA 11 S



Instalación: Los radiadores ADRA S pueden ser instalados de forma indistinta en bitubo o monotubo.

Bitubo: Puede ser instalado a 3/8" ó 1/2"

Monotubo: Utilizar la llave MONOTUBO de la serie Termostatizable, en uno de los orificios inferiores del radiador señalizado con la indicación "MONOTUBO". El distribuidor interior del radiador viene colocado de fábrica. No es necesario extraerlo para caso de instalación bitubo.

Características principales

- Fabricados a partir de plancha de acero.
- Carenado integral.
- Cuatro alturas y diversas longitudes.
- Racores de conexión de 1/2".
- Total funcionalidad, apto para todo tipo de instalación, bitubular y monotubular.

ADRA 11 400 S

	400	500	600	700	800	900	1000	1100	1200	1300	1500
Presión máx. de trabajo bar	10	10	10	10	10	10	10	10	10	10	10
Cotas Alto (A) mm	400	400	400	400	400	400	400	400	400	400	400
Entrecentros (B) mm	348	348	348	348	348	348	348	348	348	348	348
Longitud (C) mm	400	500	600	700	800	900	1000	1100	1200	1300	1500
Peso kg	5,7	7,0	8,4	9,7	11,0	12,3	13,6	15,0	16,3	17,6	20,2
Potencia $\Delta T = 50^\circ$ W	252	315	378	441	504	567	630	693	756	819	945
$\Delta T = 40^\circ$ W	189	236	283	330	377	424	471	519	566	613	707
Exponente "n" curva característica (1)	1,3	1,3	1,3	1,3	1,3	1,3	1,3	1,3	1,3	1,3	1,3
Referencia	7214398	7214399	7214400	7214401	7214402	7214403	7214404	7214405	7214406	7214407	7214408
PVP	44 €	48 €	51 €	53 €	60 €	68 €	76 €	83 €	91 €	98 €	113 €

ADRA 11 500 S

	400	500	600	700	800	900	1000	1100	1200	1300	1500
Presión máx. de trabajo bar	10	10	10	10	10	10	10	10	10	10	10
Cotas Alto (A) mm	500	500	500	500	500	500	500	500	500	500	500
Entrecentros (B) mm	448	448	448	448	448	448	448	448	448	448	448
Longitud (C) mm	400	500	600	700	800	900	1000	1100	1200	1300	1500
Peso kg	6,8	8,4	9,9	11,5	13,0	14,6	16,2	17,7	19,3	20,8	24,0
Potencia (1) $\Delta T = 50^\circ$ W	305	381	457	533	610	686	762	838	914	991	1143
$\Delta T = 40^\circ$ W	228	285	342	399	456	513	570	627	684	741	855
Exponente "n" curva característica (1)	1,3	1,3	1,3	1,3	1,3	1,3	1,3	1,3	1,3	1,3	1,3
Referencia	7214409	7214410	7214411	7214412	7214413	7214414	7214415	7214416	7214417	7214418	7214419
PVP	44 €	49 €	55 €	64 €	73 €	82 €	91 €	101 €	110 €	119 €	137 €

(1) $\Delta T = (T. \text{ media radiador} - T. \text{ ambiente})$ en $^\circ C$
Según UNE EN-442

- Incorpora soportes
- Se incluye en el suministro de los radiadores ADRA S, los accesorios necesarios para su instalación, es decir tapones, juntas, distribuidor monotubo colocado y purgador.
- Sometidos a una prueba de presión de 12 bar.

- Pintado con un recubrimiento base por cataforesis y acabado al polvo epoxy-poliéster color blanco, RAL 9016.
- Embalaje individual de cartón total con protección reforzada en cantos y aristas y plástico retráctil.

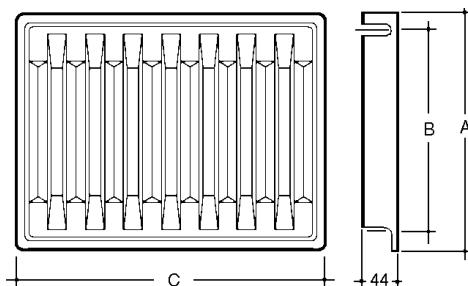

ADRA 11 600 S

400	500	600	700	800	900	1000	1100	1200	1300	1500
10	10	10	10	10	10	10	10	10	10	10
600	600	600	600	600	600	600	600	600	600	600
548	548	548	548	548	548	548	548	548	548	548
400	500	600	700	800	900	1000	1100	1200	1300	1500
8,0	9,8	11,6	13,5	15,3	17,1	19,0	20,8	22,6	24,5	28,1
356	446	535	624	713	802	891	980	1069	1158	1337
267	335	401	468	535	602	668	735	802	869	1003
1,2891	1,2891	1,2891	1,2891	1,2891	1,2891	1,2891	1,2891	1,2891	1,2891	1,2891
7214420	7214421	7214422	7214423	7214424	7214425	7214426	7214427	7214428	7214429	7214430
48 €	54 €	64 €	75 €	86 €	96 €	107 €	118 €	128 €	139 €	160 €

ADRA 11 700 S

400	500	600	700	800	900	1000	1100	1200	1300	1500
10	10	10	10	10	10	10	10	10	10	10
700	700	700	700	700	700	700	700	700	700	700
648	648	648	648	648	648	648	648	648	648	648
400	500	600	700	800	900	1000	1100	1200	1300	1500
9,1	11,1	13,2	15,3	17,3	19,4	21,5	23,5	26,5	27,7	31,8
407	509	610	712	814	915	1017	1119	1220	1322	1526
304	381	456	532	609	684	760	837	912	989	1141
1,3025	1,3025	1,3025	1,3025	1,3025	1,3025	1,3025	1,3025	1,3025	1,3025	1,3025
7214431	7214432	7214433	7214434	7214435	7214436	7214437	7214438	7214439	7214440	7214441
52 €	61 €	73 €	85 €	98 €	110 €	122 €	134 €	146 €	159 €	183 €

ADRA 22 S



Instalación: Los radiadores ADRA S pueden ser instalados de forma indistinta en bitubo o monotubo.

Bitubo: Puede ser instalado a 3/8" ó 1/2"

Monotubo: Utilizar la llave MONOTUBO de la serie Termostatizable, en uno de los orificios inferiores del radiador señalizado con la indicación "MONOTUBO". El distribuidor interior del radiador viene colocado de fábrica. No es necesario extraerlo para caso de instalación bitubo.

Características principales

- Fabricados a partir de plancha de acero.
- Carenado integral.
- Cuatro alturas y diversas longitudes.
- Racores de conexión de 1/2".
- Total funcionalidad, apto para todo tipo de instalación, bitubular y monotubular.

ADRA 22 400 S

		400	500	600	700	800	900	1000	1100	1200	1300	1500	2100	
Presión máx. de trabajo	bar	10	10	10	10	10	10	10	10	10	10	10	10	
Cotas	Alto (A)	mm	400	400	400	400	400	400	400	400	400	400	400	
	Entrecentros (B)	mm	348	348	348	348	348	348	348	348	348	348	348	
	Longitud (C)	mm	400	500	600	700	800	900	1000	1100	1200	1300	1500	2100
Peso	kg	10,6	13,1	15,5	18,0	20,5	23,0	25,5	28,0	30,5	33,0	38,0	52,9	
Potencia (1)	$\Delta T = 50^\circ$	W	470	588	706	823	941	1058	1176	1294	1411	1529	1764	2470
	$\Delta T = 40^\circ$	W	351	439	528	615	703	791	879	967	1054	1143	1318	1846
Exponente "n" curva característica (1)		1,3057	1,3057	1,3057	1,3057	1,3057	1,3057	1,3057	1,3057	1,3057	1,3057	1,3057	1,3057	
Referencia		7214442	7214443	7214444	7214445	7214446	7214447	7214448	7214449	7214450	7214451	7214452	7214453	
PVP		56 €	71 €	85 €	99 €	113 €	127 €	141 €	155 €	169 €	183 €	212 €	296 €	

ADRA 22 500 S

		400	500	600	700	800	900	1000	1100	1200	1300	1500	2100	
Presión máx. de trabajo	bar	10	10	10	10	10	10	10	10	10	10	10	10	
Cotas	Alto (A)	mm	500	500	500	500	500	500	500	500	500	500	500	
	Entrecentros (B)	mm	448	448	448	448	448	448	448	448	448	448	448	
	Longitud (C)	mm	400	500	600	700	800	900	1000	1100	1200	1300	1500	2100
Peso	kg	12,7	15,7	18,7	21,7	24,7	27,7	30,7	33,7	36,7	39,7	45,7	63,7	
Potencia (1)	$\Delta T = 50^\circ$	W	568	710	851	993	1135	1277	1419	1561	1703	1845	2129	2980
	$\Delta T = 40^\circ$	W	424	530	636	742	848	954	1060	1166	1272	1378	1591	2226
Exponente "n" curva característica (1)		1,3067	1,3067	1,3067	1,3067	1,3067	1,3067	1,3067	1,3067	1,3067	1,3067	1,3067	1,3067	
Referencia		7214454	7214455	7214456	7214457	7214458	7214459	7214460	7214461	7214462	7214463	7214464	7214465	
PVP		68 €	85 €	102 €	119 €	136 €	153 €	170 €	187 €	204 €	221 €	255 €	358 €	

(1) $\Delta T = (T. \text{ media radiador} - T. \text{ ambiente})$ en $^\circ C$
Según UNE EN-442

- Incorpora soportes.
- Se incluye en el suministro de los radiadores ADRA S, los accesorios necesarios para su instalación, es decir tapones, juntas, distribuidor monotubo colocado y purgador.
- Sometidos a una prueba de presión de 12 bar.

- Pintado con un recubrimiento base por cataforesis y acabado al polvo epoxy-poliéster color blanco, RAL 9016.
- Embalaje individual de cartón total con protección reforzada en cantos y aristas y plástico retractil.

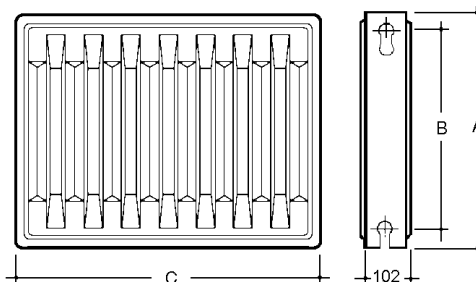

ADRA 22 600 S

400	500	600	700	800	900	1000	1100	1200	1300	1500	2100
10	10	10	10	10	10	10	10	10	10	10	10
600	600	600	600	600	600	600	600	600	600	600	600
548	548	548	548	548	548	548	548	548	548	548	548
400	500	600	700	800	900	1000	1100	1200	1300	1500	2100
15,2	18,7	22,3	25,9	29,4	33,0	36,6	40,1	43,7	47,3	54,4	75,8
659	824	988	1153	1318	1482	1647	1812	1976	2141	2471	3459
492	615	738	861	984	1107	1230	1353	1476	1599	1845	2583
1,3082	1,3082	1,3082	1,3082	1,3082	1,3082	1,3082	1,3082	1,3082	1,3082	1,3082	1,3082
7214466	7214467	7214468	7214469	7214470	7214471	7214472	7214473	7214474	7214475	7214476	7214477
79 €	99 €	119 €	138 €	158 €	178 €	198 €	217 €	237 €	257 €	297 €	415 €

ADRA 22 700 S

400	500	600	700	800	900	1000	1100	1200	1300	1500	2100
10	10	10	10	10	10	10	10	10	10	10	10
700	700	700	700	700	700	700	700	700	700	700	700
648	648	648	648	648	648	648	648	648	648	648	648
400	500	600	700	800	900	1000	1100	1200	1300	1500	2100
17,2	21,3	25,3	29,4	33,4	37,5	41,5	45,6	49,6	53,7	61,8	86,1
744	930	1116	1302	1488	1674	1860	2046	2232	2418	2790	3906
555	693	832	970	1109	1248	1386	1525	1664	1802	2080	2911
1,317	1,317	1,317	1,317	1,317	1,317	1,317	1,317	1,317	1,317	1,317	1,317
7214478	7214479	7214480	7214481	7214482	7214483	7214484	7214485	7214486	7214487	7214488	7214489
89 €	112 €	134 €	156 €	179 €	201 €	223 €	246 €	268 €	290 €	335 €	469 €

ADRAPLAN S



Instalación: Los radiadores ADRAPLAN S pueden ser instalados de forma indistinta en bitubo o monotubo.

Bitubo: Puede ser instalado a 3/8" ó 1/2".

Monotubo: Utilizar la llave MONOTUBO de la serie Termostatizable, en uno de los orificios inferiores del radiador señalizado con la indicación "MONOTUBO". El distribuidor interior del radiador viene colocado de fábrica. No es necesario extraerlo para caso de instalación bitubo.

Características principales

- Fabricados a partir de plancha de acero.
- Carenado integral.
- Frontal plano, de esmerado diseño que hace del radiador ADRAPLAN S un atractivo elemento decorativo.
- Altura 600 y longitudes de 400 a 1500 mm.
- Racores de conexión de 1/2".
- Total funcionalidad, apto para todo tipo de instalación, bitubular y monotubular.
- Soportes Genius incluidos.
- Se suministran los accesorios hidráulicos necesarios para su instalación, es decir, tapones, juntas, distribuidor monotubo colocado y purgador.
- Sometidos a una prueba de presión de 12 bar.
- Pintado con un recubrimiento base por cataforesis y acabado al polvo epoxy-poliéster color blanco, RAL 9016.
- Protegido tanto en parte superior como inferior y laterales con molduras de cartón, envuelto con plástico retráctil.

ADRAPLAN 600 S

	400	500	600	700	800	900	1000	1100	1200	1300	1500
Presión máx. de trabajo bar	10	10	10	10	10	10	10	10	10	10	10
Cotas Alto (A) mm	600	600	600	600	600	600	600	600	600	600	600
Entrecentros (B) mm	548	548	548	548	548	548	548	548	548	548	548
Longitud (C) mm	400	500	600	700	800	900	1000	1100	1200	1300	1500
Peso kg	17,2	21,2	25,3	29,4	33,4	37,5	41,6	45,6	49,7	53,8	61,9
Potencia (1) $\Delta T = 50^\circ$ W	595	744	893	1042	1190	1339	1488	1637	1786	1935	2233
$\Delta T = 40^\circ$ W	444	556	667	778	889	1000	1111	1223	1334	1445	1668
Exponente "n" curva característica (1)	1,3082	1,3082	1,3082	1,3082	1,3082	1,3082	1,3082	1,3082	1,3082	1,3082	1,3082
Referencia	7214490	7214491	7214492	7214493	7214494	7214495	7214496	7214497	7214498	7214499	7214500
PVP	95 €	119 €	143 €	166 €	190 €	214 €	238 €	260 €	284 €	308 €	356 €

(1) $\Delta T = (T. \text{ media radiador} - T. \text{ ambiente})$ en $^\circ C$
Según UNE EN-442

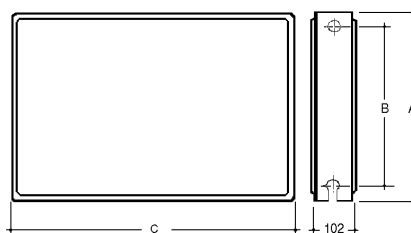



PV S

- Paneles verticales de acero fabricados a partir de plancha de acero.
- Frontal con suaves relieves lineales que enaltece su verticalidad.
- Incorpora cuatro conexiones a 1/2".
- Sometido a una prueba de presión de 12 bar.
- Pintado con un recubrimiento base por cataforesis y acabado al polvo epoxy-poliéster color blanco RAL 9016.
- Se presenta embalado con cantoneras de cartón y retractilado de protección.
- Se suministran junto al Panel vertical los accesorios necesarios para su instalación (tapones, reducciones, tapón purgador orientable 1/2" y juntas) y los soportes GENIUS.
- Apto solo para instalaciones bitubo.

PV 400 S

PV 600 S

1500

1800

2000

1500

1800

2000

		1500	1800	2000	1500	1800	2000	
Presión máx. de trabajo	bar	10	10	10	10	10	10	
Cotas	Alto (A)	mm	1500	1800	2000	1500	1800	2000
	Entrecentros (B)	mm	348	348	348	548	548	548
	Longitud (C)	mm	400	400	400	600	600	600
Peso	kg	31,1	37,3	41,4	46,6	55,9	62,1	
Potencia (1)	$\Delta T = 50^\circ$	W	1122	1284	1386	1683	1926	2079
	$\Delta T = 40^\circ$	W	830	949	1024	1245	1423	1536
Exponente "n" da curva característica (1)		1,35	1,355	1,358	1,35	1,355	1,358	
Referencia		7214501	7214502	7214503	7214504	7214505	7214506	
PVP		190 €	214 €	227 €	230 €	260 €	280 €	

(1) $\Delta T = (T. \text{ media radiador} - T. \text{ ambiente})$
en °C Según UNE EN-442

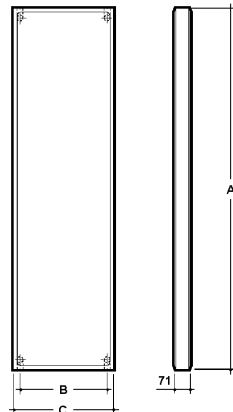

Soportes paneles de acero



Soportes Genius

Característica	ADRA 22 400 S	ADRA 22 500 S	ADRA 22 600 S y ADRAPLAN S	ADRA 22 700 S
Uds. paquete	2	2	2	2
Referencia	7219704	7216985	7216986	7216987
PVP	8,40 €	8,60 €	8,80 €	9,25 €



Soportes ADRA 11 S

Característica	ADRA 11 400 S	ADRA 11 500 S	ADRA 11 600 S	ADRA 11 700 S
Uds. paquete	2	2	2	2
Referencia	7216993	7216995	7216997	7216999
PVP	2,70 €	3,20 €	3,65 €	4,05 €

Complementos paneles de acero



Blister 2
tapones 1
purgador
cincado



Tapón purgador
orientable 1/2"
cincado



Purgador de aire
automático 1/8"
cincado



Purgador de
aire manual
1/8" cincado



Purgador de
aire manual
orientable 1/8"
cincado

Unidades	1	1	1	1	1
Rosca	Derecha	Derecha	-	-	-
Referencia	7217001	195210005	516902201	516902401	195210010
PVP	3,05 €	0,80 €	2,35 €	0,85 €	1 €



Tapón ciego 1/2"
cincado



Reducción de
1/2" x 1/8"
cincado



Reducción de
1/2" x 3/8"
cincado



Junta plana
para tapones
y reducciones
1/2"

Unidades	1	1	1	1
Rosca	Derecha	Derecha	Derecha	-
Referencia	171122830	171123530	171123531	171123930
PVP	0,40 €	0,40 €	0,40 €	0,20 €



Distribuidor
panel simple
plástico blanco



Distribuidor
panel doble
plástico blanco



Spray 400 ml
pintura blanco
RAL 9016



Llave accesorios
de 1 1/4", 1" y 1/2"

Unidades	1	1	1	1
Referencia	171123833	171123830	196000003	7215413
PVP	0,40 €	0,40 €	23,50 €	3,90 €

Toalleros

Orificios de conexión de 1/2". Posibilidad de conexión bitubular o monotubular. (Utilizar la llave Monotubo vertical de la serie termostatizable).

Embalaje individual con cantoneras y laterales de cartón y plástico retráctil; en su interior una caja con el kit de accesorios. Instalación en dos versiones, hidráulica (agua caliente), eléctrica-mixta (con resistencia).

Se expiden con todos los accesorios necesarios para su instalación en versión hidráulica. Para la instalación en versión eléctrica o mixta se suministra aparte el conjunto eléctrico-mixto compuesto de: resistencia eléctrica, válvula de seguridad de 1/2" y Te 1/2"-1/2"-1/2".

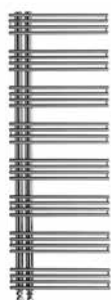

	KL			SY Satinado			SY Brillante			
	1200	1400	1800	800	1200	1300	800	1200	1500	
Acabado	Inox brillante			Inox satinado			Inox brillante			
Presión máx. de trabajo	8	8	8	8	8	8	8	8	8	
Cotas	A alto	1.224	1.406	1.770	735	1.155	1.295	784	1.150	1.512
	B ancho	500	500	500	500	500	500	500	500	500
	C entrecentros	50	50	50	442	442	442	470	470	470
	D profundo	105-118	105-118	105-118	112-125	112-125	112-125	75-95	75-95	75-95
Peso	10,1	11,3	14,4	6,7	11,2	13,1	6,6	9,6	13,1	
Capacidad de agua	4,5	5,2	6,4	3,8	6,4	7,5	2,3	3,3	4,6	
Potencia (1)	$\Delta T=40^\circ$ W	330,6	374,1	474,3	195,6	311,1	362	197,78	281	374,3
	$\Delta t=50^\circ$ W	440,7	496,5	633,7	255,8	408,1	475,6	258	370	493
Exponente "n" curva característica (1)	1,29	1,27	1,3	1,2	1,22	1,22	1,2	1,24	1,24	
Referencia	7222276	7222277	7222278	7222283	7222284	7222285	7222265	7222266	7222267	
PVP	790 €	919 €	1.204 €	510 €	619 €	733 €	455 €	535 €	631 €	

(1) $\Delta T = (T. \text{ media radiador} - T. \text{ ambiente})$ en °C Según UNE EN-442

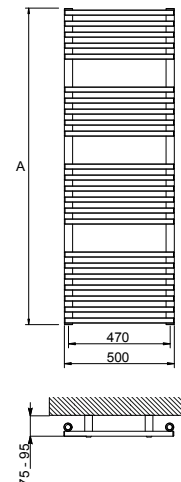
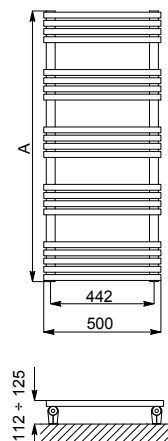
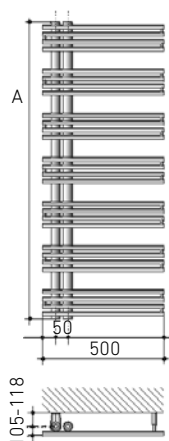



EL Inox			EL Blanco			DO		
800	1200	1400	800	1200	1500	800	1200	1600
Inox brillante			Blanco RAL 9010			Blanco RAL 9010		
8	8	8	8	8	8	5	5	5
760	1.160	1.410	784	1.150	1.512	784	1.120	1.512
500	500	500	500	500	500	500	500	500
442	442	442	470	470	470	470	470	470
105-118	105-118	105-118	75-95	75-95	75-95	89-102	89-102	89-102
9,2	13,7	16,2	6,6	9,6	13,1	10,5	14,5	19,4
4	6	7,2	2,3	3,3	4,6	3,1	4,3	5,7
270,2	395,2	460,5	301,5	414,78	540,43	282,1	457	591
358,1	523,3	609,3	390	541	708	442	592	767
1,26	1,26	1,26	1,16	1,19	1,21	1,17	1,17	1,17
7222279	7222280	7222282	7222262	7222263	7222264	7222271	7222274	7222275
603 €	706 €	835 €	234 €	255 €	303 €	214 €	251 €	319 €

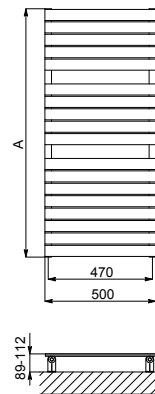
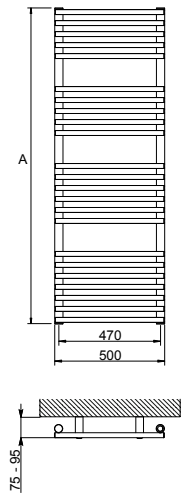
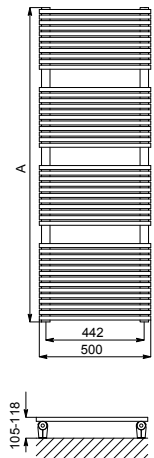

Toalleros

Orificios de conexión de 1/2". Posibilidad de conexión bitubular o monotubular. (Utilizar la llave Monotubo vertical de la serie termostatizable).

Embalaje individual con cantoneras y laterales de cartón y plástico retráctil; en su interior una caja con el kit de accesorios. Instalación en dos versiones, hidráulica (agua caliente), eléctrica-mixta (con resistencia).

Se expiden con todos los accesorios necesarios para su instalación en versión hidráulica. Para la instalación en versión eléctrica o mixta se suministra aparte el conjunto eléctrico-mixto compuesto de: resistencia eléctrica, válvula de seguridad de 1/2" y Te 1/2"-1/2"-1/2".



	CL 60 Blanco			CL 60 Cromado			CL 50 Blanco				
	800	1200	1800	800	1200	1800	800	1200	1800		
Acabado	Blanco RAL 9010			Cromado			Blanco RAL 9010				
Presión máx. de trabajo	8	8	8	8	8	8	8	8	8		
Cotas	A alto	mm	800	1.195	1.780	800	1.195	1.780	763	1.195	1.807
	B ancho	mm	600	600	600	600	600	600	500	500	500
	C entrecentros	mm	550	550	550	550	550	550	450	450	450
	D profundo	mm	75 ± 11	75 ± 11	75 ± 11	75 ± 11	75 ± 11	75 ± 11	70-82	70-82	70-82
Peso	kg	8,9	12,9	19,4	6,8	10,1	15,6	7,8	12	18,2	
Capacidad de agua	l	5,2	7,6	11,5	4,1	6,1	9,34	4,6	7,1	10,7	
Potencia (1)	$\Delta T=40^\circ$	W	334,3	481,6	735	230,7	326,5	503,3	297,3	450,6	684,8
	$\Delta t=50^\circ$	W	439,5	634,9	966,3	305	431	670	389	595,3	907
Exponente "n" curva característica (1)		1,23	1,24	1,23	1,25	1,25	1,28	1,24	1,25	1,26	
Referencia	192160800	192161200	192161800	192160802	192161202	192161802	192150800	192151200	192151800		
PVP	155 €	194 €	276 €	311 €	387 €	553 €	147 €	183 €	264 €		

(1) $\Delta T = (T. \text{ media radiador} - T. \text{ ambiente})$ en $^\circ C$
Según UNE EN-442

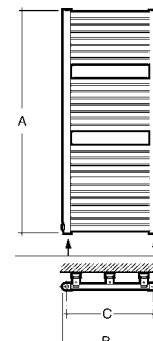
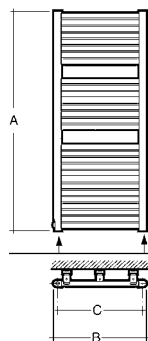
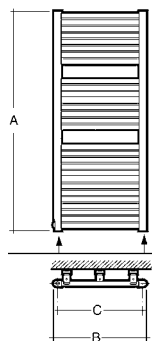



CL 50 Cromado			EC			HO	
800	1200	1800	800	1200	1800	800	1200
Cromado			Blanco RAL 9010			Blanco RAL 9010	
8	8	8	8	8	8	8	8
800	1.195	1.780	700	1.160	1.732	770	1.170
500	500	500	500	500	500	450	450
450	450	450	450	450	450	420	420
75 ± 11	75 ± 11	75 ± 11	80-100	80-100	80-100	64-86	64-86
8	12,3	18,7	4,3	6,8	10,1	7,5	11
5,2	7,9	12	3,1	4,9	7,3	4,7	7,1
216,8	295,8	457,3	232,76	369,35	572,2	294,8	410,4
284,9	391,9	609,3	306	487	756	387,2	541,9
1,22	1,26	1,29	1,22	1,24	1,25	1,22	1,25
192150803	192151201	192151801	7222268	7222269	7222270	192408000	192412000
296 €	369 €	526 €	85 €	113 €	167 €	95 €	125 €

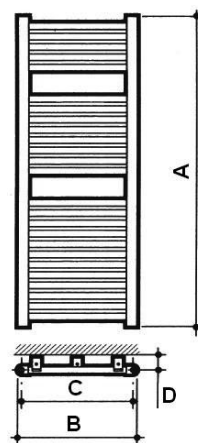
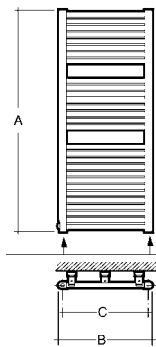
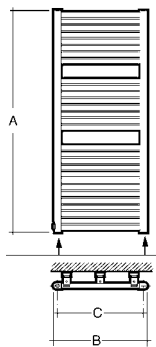

Toalleros eléctricos

Pintura en polvo epoxi color blanco RAL 9010.

Radiador lleno de agua glicolada

Resistencia eléctrica Clase 1, grado de protección mínimo IP 44.

Dotado de termostato ambiente.

- Se expide con soportes, tacos, tirafondos e instrucciones de instalación.

- Radiador protegido mediante embalaje con perfiles y cantoneras de cartón y film de plástico retráctil.



		CL				DO			EL			
		800	1200	1400	1800	800	1200	1600	800	1200	1400	
Potencia	W	400	700	900	900	500	700	900	500	700	900	
Cotas	A alto	mm	833	1.265	1.481	1.877	854	1.190	1.582	830	1.230	1.480
	B ancho	mm	500	500	500	500	500	500	500	500	500	500
Peso	kg	13	20	23	29	15	21	28	12	21	25	
Referencia		7222286	7222287	7222288	7222289	7222290	7222291	7222292	7222293	7222294	7222295	
PVP		336 €	396 €	431 €	480 €	438 €	498 €	569 €	406 €	498 €	548 €	

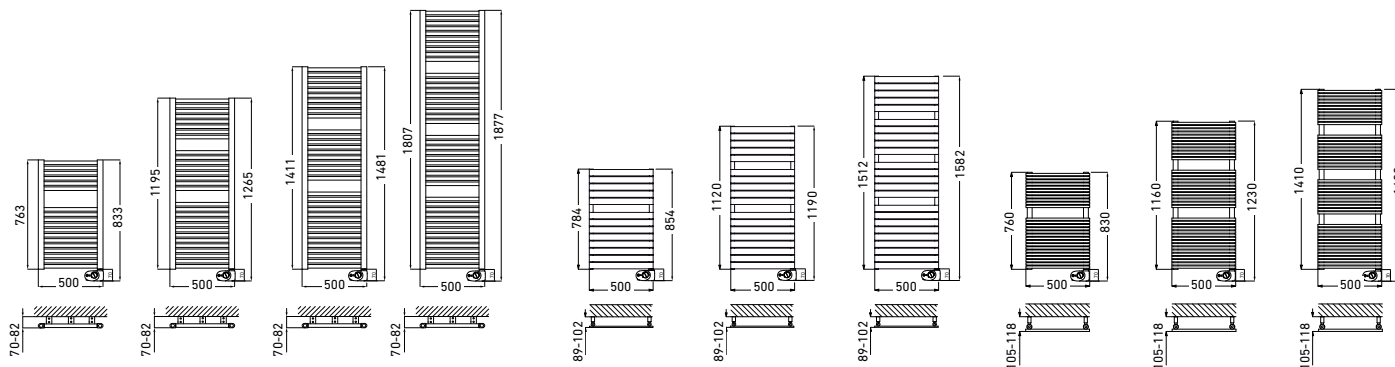

Posición radiador en el cuarto de baño

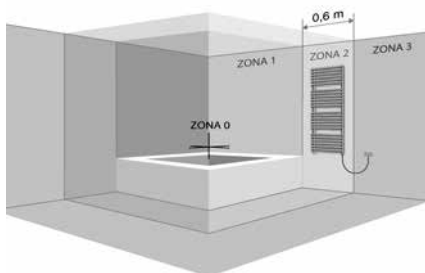

Los radiadores eléctricos están compuestos por una resistencia eléctrica de clase 1 y grado de protección mínimo IP 44.

Ello permite su montaje en zona 2 de peligro a condición de que la línea de alimentación esté protegida por interruptor diferencial con $I_{dn} \leq 30$ mA.

La toma de alimentación y el interruptor diferencial deben estar colocados obligatoriamente en zona 3.

Accesorios para toalleros



Conjunto eléctrico mixto

Potencia	300 W	450 W	600 W
Aplicación según altura/modelo	800	1200 ÷ 1600	1800
Referencia	194015028	194015022	194015023
PVP	230 €	238 €	244 €



Te para conexión mixta 1/2"

Válvula de seguridad de 1/2"

Referencia	194000000	194008001
PVP	7,15 €	12,40 €



Barra toallero y dos perchas CL 50



Dos perchas CL 50 / DO



Llave y detentor satinado 1/2" escuadra 13-15



Conjunto embellecedor GCR



Tapón de 1/2" niquelado

Referencia	7216897	7216898	192011005	193015001	192001000
PVP	99 €	49 €	88 €	26,80 €	2,75 €

Soportes para toalleros



KL 50 INOX



SY 50 INOX



SY 50 INOX



EL 50 INOX



EC 50 y EL 50

Aplicación	KL 50 INOX	SY 50 INOX	SY 50 INOX	EL 50 INOX	EC 50 y EL 50
Acabado	Brillante	Brillante	Satinado	Brillante	Blanco
Referencia	7222987	7222990	7222991	7222988	7222986
PVP	30,70 €	17,85 €	26,40 €	26,40 €	17,85 €

DO 50, DO 50 Eléctrico
EL 50 Eléctrico

CL 60 y HO 45



CL 50 CR y CL 60 CR



CL 50 y CL 50 Eléctrico

Acabado	Blanco	Blanco	Cromado	Blanco
Referencia	7222985	192005002	192005003	7222984
PVP	17,85 €	8,40 €	16,80 €	17,85 €

Grifería NT

- Cuerpo fabricado en latón estampado con acabado exterior cromado mate.
- Doble reglaje.

- Recorrido máximo del volante entre las posiciones cerrado-abierto de una sola vuelta.
- Posible cambio del mecanismo, sin necesidad de vaciar la instalación (Llave M-400).

- La rosca de enlace, incorpora una junta especial que permite el montaje directamente al emisor, sin necesidad de usar cáñamo o teflón.

- Montaje del enlace mediante llave hexagonal (Allen).
- Estanquidad enlace-cuerpo mediante arandela de plástico.

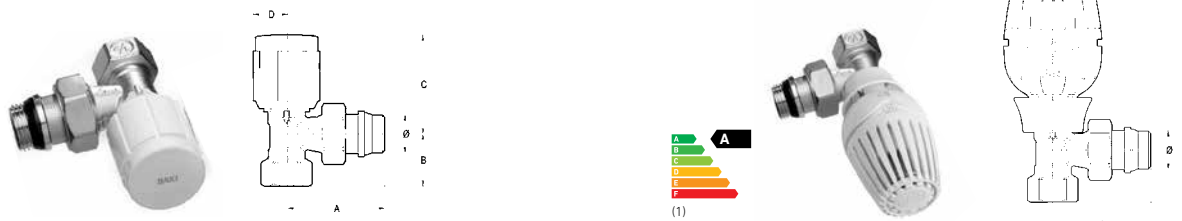

Llave NT bitubo rosca hembra (escuadra)

Termostatizable			Termostática			
	3/8"	1/2"	3/4"	3/8"	1/2"	3/4"
Ø	3/8"	1/2"	3/4"	3/8"	1/2"	3/4"
A mm	49,5	53,5	62	49,5	53,5	62
B mm	27,5	28,5	24	27,5	28,5	24
C mm	52,4	52,5	52,5	87	87	87
D mm	18	18	18	20	20	20
Referencia	193009019	193009020	193009021	193010013	193010014	193010015
PVP	7,45 €	8,35 €	13,50 €	17,45 €	18,40 €	23,50 €

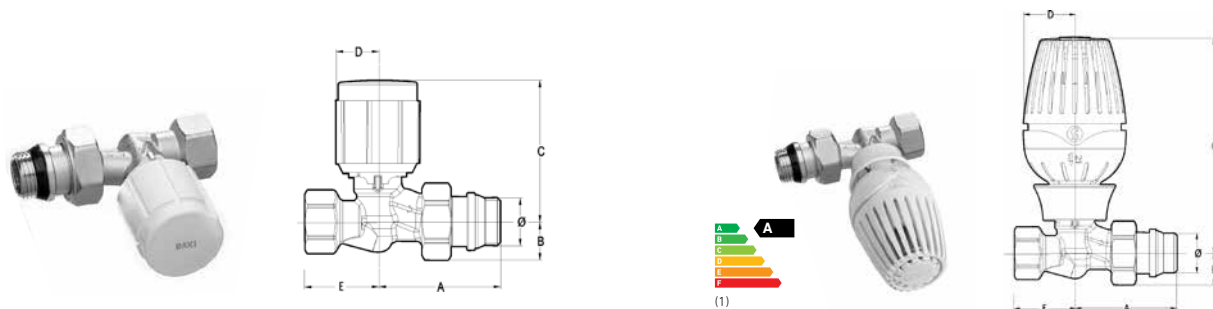

Llave NT bitubo rosca hembra (recta)

Termostatizable			Termostática			
	3/8"	1/2"	3/4"	3/8"	1/2"	3/4"
Ø	3/8"	1/2"	3/4"	3/8"	1/2"	3/4"
A mm	51	54	56	51	54	56
B mm	12,5	15	20,5	12,5	15	20,5
C mm	60	60	60	94,5	94,5	94,5
D mm	18	18	18	20	20	20
E mm	29	32	27	29	32	27
Referencia	193009022	193009023	193009024	193010016	193010017	193010018
PVP	8,15 €	9,45 €	14,35 €	18,10 €	19,40 €	24,30 €

(1) Según TELL: Thermostatic Efficiency Label

- Posibilidad de termostatizarse fácilmente sustituyendo el volante manual por el cabezal termostático sin necesidad de vaciar la instalación.

- Temperatura máxima de trabajo: 110°C.
- Presión máxima de trabajo: 10 bar.



Llave NT bitubo rosca macho (escuadra)

	Termostatizable		Termostática	
	M16	M18	M16	M18
Ø	1/2"	1/2"	1/2"	1/2"
A mm	54	54	54	54
B mm	21	21	21	21
C mm	59,5	59,5	90	90
D mm	17	17	20	20
M mm	16	18	16	18
Referencia	193009030	193009031	193010024	193010025
PVP	8,35 €	9 €	18,40 €	19 €

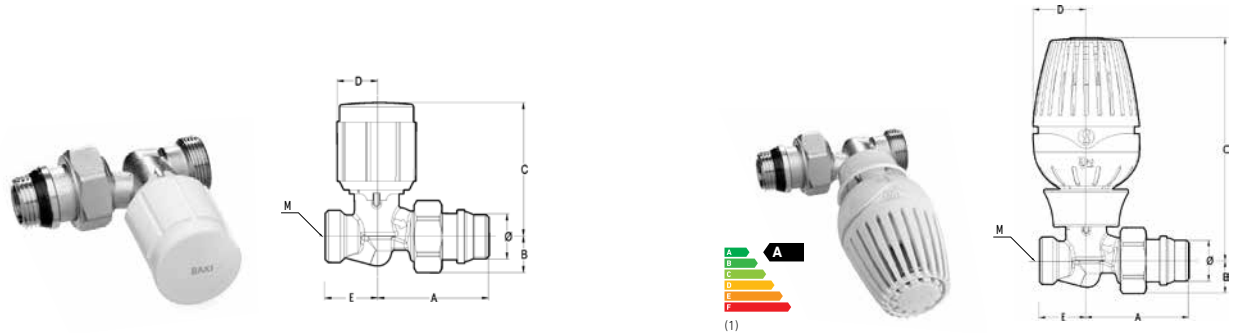

Llave NT bitubo rosca macho (recta)

	Termostatizable		Termostática	
	M16	M18	M16	M18
Ø	1/2"	1/2"	1/2"	1/2"
A mm	51	51	51	51
B mm	17	17	17	17
C mm	58	58	89,5	89,5
D mm	22	22	20	20
E mm	23	23	23	23
M mm	16	18	16	18
Referencia	193009032	193009033	193010026	193010027
PVP	9,45 €	9,85 €	19,40 €	19,90 €

(1) Según TELL: Thermostatic Efficiency Label

Grifería NT

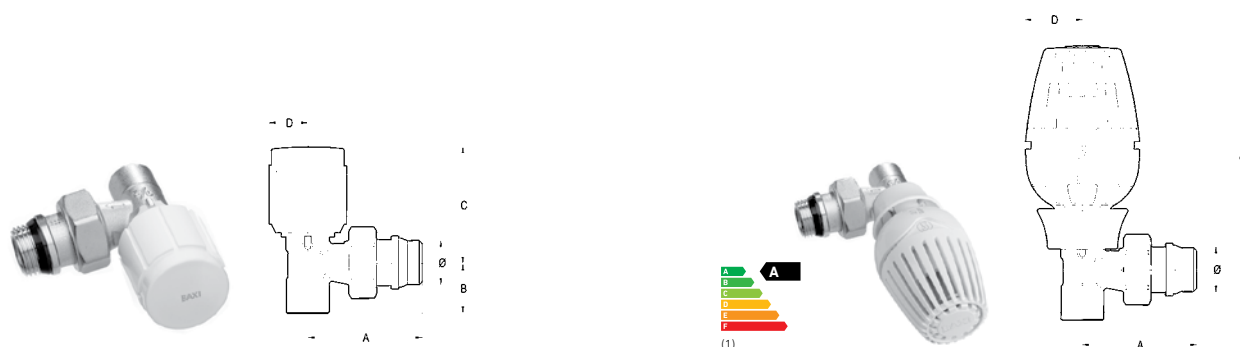

Llave NT bitubo soldar (escuadra)

	Termostatizable					Termostática				
Tubo de cobre	10-12	12-14	12-14	13-15	14-16	10-12	12-14	12-14	13-15	14-16
Ø	3/8"	3/8"	1/2"	1/2"	1/2"	3/8"	3/8"	1/2"	1/2"	1/2"
A mm	49	49	54	54	54	49	49	54	54	54
B mm	21,5	22,5	22,5	23	23,5	21,5	22,5	22,5	23	23,5
C mm	52,5	52,5	52,5	52,5	52,5	87	87	87	87	87
D mm	18	18	18	18	18	20	20	20	20	20
Referencia	193009025	193009026	193009027	193009028	193009029	193010019	193010020	193010021	193010022	193010023
PVP	7,45	7,45 €	8,35 €	8,35 €	8,35 €	17,45 €	17,45 €	18,40 €	18,40 €	18,40 €



Llave NTB bitubo rosca macho

	Termostatizable	Termostática
Ø	1/2"	1/2"
Métrica	16	16
Referencia	193021000	193010033
PVP	13,95 €	24 €

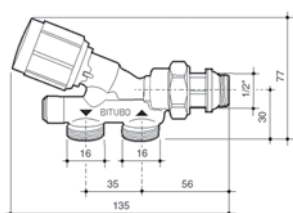

(1) Según TELL: Thermostatic Efficiency Label



(1)



(1)



Llave NT monotubo rosca macho

Escuadra

	Termostatizable	Termostática
Ø	1/2"	1/2"
Métrica	18	18
A mm	130	130
B mm	58	58
C mm	45	45
D mm	50	50
E mm	35	35
F mm	7	7
Referencia	193008011	193010029
PVP	15,85 €	25,90 €

Vertical

	Termostatizable		Termostática	
Ø	1/2"	1/2"	1/2"	1/2"
Métrica	16	18	16	18
A mm	57	57	57	57
B mm	54	50	54	50
C mm	52,5	41	52,5	41
D mm	35	50	35	50
E mm	26	22	26	22
F mm	11	7	11	7
Referencia	193008012	193008013	193010030	193010031
PVP	14,80 €	15,85 €	24,70 €	25,90 €

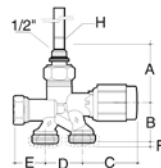
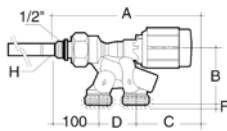

Llave NTM monotubo rosca macho

	Termostatizable	Termostática
Ø	1/2"	1/2"
Métrica	16	16
Referencia	193008016	193010032
PVP	13,95 €	24 €

Llave NT monotubo vertical escuadra rosca macho

	Termostatizable derecha	Termostatizable izquierda
Ø	1/2"	1/2"
Métrica	16	16
Referencia	193008017	193008018
PVP	17,90 €	17,90 €

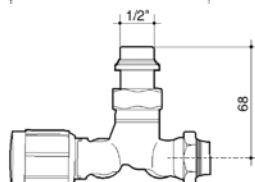
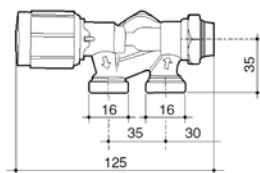
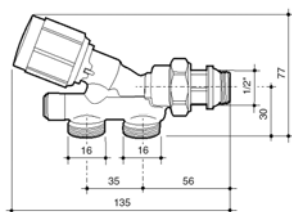

(1) Según TELL: Thermostatic Efficiency Label

Grifería NT



Cabezal termostático con sensor líquido, con sistema de enganche rápido Clip-Clap, con posiciones de regulación de frío a calor, que corresponden a un rango de temperaturas de 8 a 32 °C.

Posibilidad de bloquear la apertura y el cierre con los limitadores suministrados.

Eficiencia energética (TELL): A.
Certificado KEYMARK.

Cabezal Termostático Líquido NTL

Aplicación	Grifería NT
Referencia	193105000
PVP	12 €

(1) Según TELL: Thermostatic Efficiency Label



El termostato programable NTE es un dispositivo para radiador tecnológicamente avanzado, silencioso y de dimensiones compactas, no más grandes que un cabezal termostático normal.

El crono termostato se acopla a la grifería con su anillo de rosca estándar M30x1,5 y es por lo tanto utilizable con una amplia gama de Válvulas, a parte,

también incorpora el adaptador para el acople a grifería NT BAXI. Las teclas de función, la rueda selectora y una pantalla LCD permiten una navegación fácil por el menú, a través del cual se realiza la programación del termostato temporizador y la selección de las diferentes funcionalidades.

Cabezal Termostático Eléctrico NTE

Aplicación	Grifería NT
Referencia	7218060
PVP	70 €



Cabezal termostático con sensor líquido a distancia, con sistema de enganche rápido Clip-Clap, con posiciones de regulación de frío a calor, que corresponden a un rango de temperaturas de 8 a 32 °C.

Posibilidad de bloquear la apertura y el cierre con los limitadores suministrados.

Tubo capilar de 2 metros de longitud.

Cabezal Termostático Líquido con sensor a distancia NTLD

Aplicación	Grifería NT
Referencia	7218059
PVP	30 €

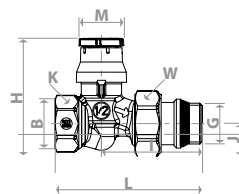
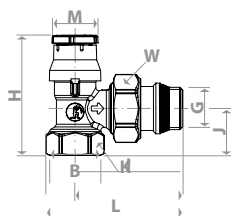

Grifería NTDR rosca hembra

	Escuadra		Recta	
Rosca	3/8"	1/2"	3/8"	1/2"
H	63	59	59	60
I	57	53	56	60
J	27	22	15	17
K	27	22	22	27
L	72	66	85	93
M	23	23	23	23
W	30	27	27	30
Referencia	7650690	7650691	7650692	7650693
PVP	11,20 €	12,10 €	11,90 €	12,80 €



Llave NT cromada rosca macho

	Bitubo / escuadra		Monotubo / vertical escuadra	
	Llave	Detentor	Derecha	Izquierda
Métrica	16 (*)	16 (*)	16 (*)	16 (*)
Referencia	193015002	193016000	193015003	193015004
PVP	28,90 €	27,90 €	39,90 €	39,90 €

(*) Incorpora enlace de compresión cromado para tubería de cobre 13-15.
Para otras conexiones consultar el apartado Enlaces de compresión.

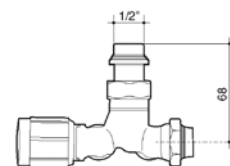
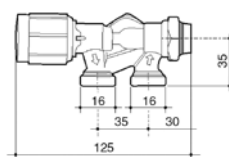
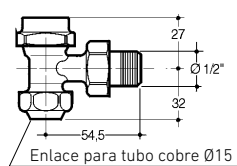
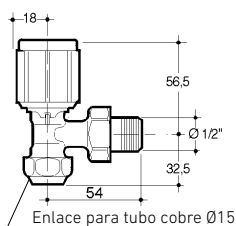

Grifería Serie 200

- Cuerpo fabricado en latón estampado con acabado cromado mate para las de rosca y niquelado para las de soldar.

- Doble reglaje.
- Recorrido máximo del volante entre las posiciones cerrado-abierto de una sola vuelta.

- La rosca del enlace, incorpora una junta especial que permite, el montaje directamente al emisor, sin necesidad de usar cáñamo o teflón.

- Montaje de enlace mediante llave hexagonal (Allen).
- Estanquidad enlace-cuerpo llave mediante arandela de plástico.



Llave bitubo rosca (rosca hembra)

	Escuadra			Recta		
	3/8"	1/2"	3/4"	3/8"	1/2"	3/4"
Ø	3/8"	1/2"	3/4"	3/8"	1/2"	3/4"
Tubo de cobre	-	-	-	-	-	-
A mm	48,5	54	60,5	51	54	55,5
B mm	27,5	28,5	25	15	17	21
C mm	44,5	44,5	44,5	54	53	53
mm	48,5	48,5	50,5	58	57,5	60
D mm	17	17	17	17	17	17
E mm	-	-	-	29	32	26,5
F mm	10,5	11	-	10,5	11	-
Referencia	193004017	193004018	193004019	193004020	193004021	193004022
PVP	6,40 €	7,25 €	12,85 €	7,45 €	8,35 €	13,50 €

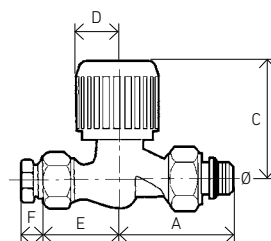
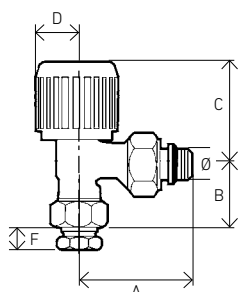

- Estanquidad mecanismo mediante juntas tóricas y cierre metal-metal.
- Posibilidad de regular el caudal hasta el cierre total del paso del agua.

- Temperatura máxima de trabajo: 110°C.
- Presión máxima de trabajo: 10 bar.



Llave bitubo soldar

	3/8"	3/8"	1/2"	1/2"	1/2"	1/2"	
Ø	3/8"	3/8"	1/2"	1/2"	1/2"	1/2"	-
Tubo de cobre	10/12	12/14	12/14	13/15	14/16	16/18	18
A	mm 48,5	mm 48,5	mm 54	mm 54	mm 54	mm 54	mm 150
B	mm 21	mm 22	mm 22,5	mm 23	mm 23,5	mm 25,5	mm 25,7
C	mm 44,5	mm 44,5	mm 44,5	mm 44,5	mm 44,5	mm 48,5	mm 50,4
	mm 48,5	mm 48,5	mm 48,5	mm 48,5	mm 48,5	mm 52,5	
D	mm 17	mm 17	mm 17	mm 17	mm 17	mm 17	mm 50
E	mm -	mm -	mm -	mm -	mm -	mm -	mm 50
F	mm -	mm -	mm -	mm -	mm -	mm -	mm 11/7
Referencia	193004023	193004024	193004025	193004026	193004027	193004028	193008014
PVP	6 €	6 €	7,25 €	7,25 €	7,25 €	7,25 €	12,85 €

Llave monotubo (rosca macho) escuadra

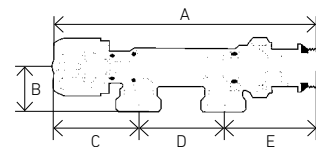
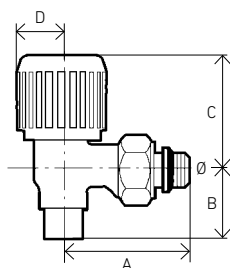

Grifería Serie Estela

- Cuerpo fabricado en latón con acabado níquelado.
- Incorpora enlace de compresión para tubo de cobre.
- Rosca del enlace incorpora una junta especial que hace innecesario el uso de cáñamo o teflón.
- Estanqueidad enlace-cuerpo de la llave y detentor mediante anillo plástico.
- Cuerpo y mecanismo de cierre y apertura idéntico para llave y detentor.
- Volante accionamiento llave de color blanco RAL 9010 y de forma cuadrada para facilitar la maniobra.
- Tapón mecanismo de cierre y apertura del detentor de color blanco y forma cilíndrica.
- Temperatura máxima 110°C.
- Presión máxima: 10 bar.

Llave y detentor Estela bitubo escuadra

Ø	1/2"
Tubo de cobre	13-15 (*)
Referencia	193018004
PVP	11,90 €

(*) Incorpora enlace de compresión cromado para tubería de cobre 13-15. Para otras conexiones consultar el apartado Enlaces de compresión.

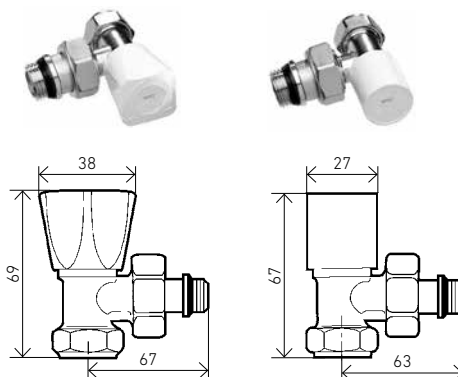

Grifería Serie Aral

- Cuerpo fabricado en latón estampado con acabado exterior cromado mate.
- Simple reglaje.
- La rosca del enlace, incorpora una junta especial que permite, el montaje directamente al emisor sin necesidad de usar cáñamo o teflón.
- Cierre hermético del paso del agua al emisor sin vaciar la instalación, ni interrumpir el funcionamiento de los otros emisores del circuito.
- Permite orientar las conexiones en cualquier posición. Distancia del centro enlace a los orificios de conexión 26 mm, permitiendo colocar la llave con las conexiones horizontales a la instalación en cualquier tipo de emisor.
- Llave reversible, permite invertir la conexión de la tubería de ida con la de retorno sin variación significativa de pérdida de carga.
- Temperatura máxima de trabajo: 110°C.
- Presión máxima de trabajo: 10 bar.

Llave Aral monotubo rosca macho

Ø	1/2"
Tubo de cobre	16
Referencia	193008015
PVP	11,90 €

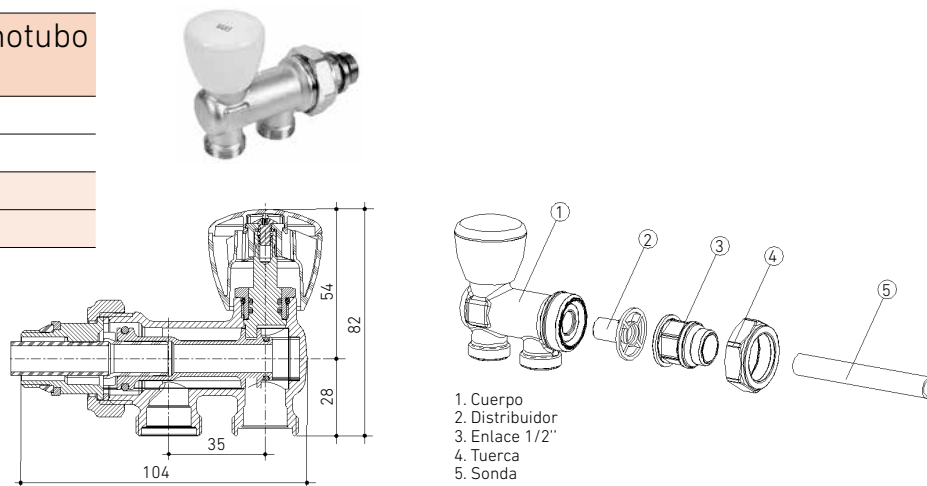

Detentores

• Cuerpo fabricado en latón estampado con acabado cromado mate para las de rosca y niquelado para las de soldar.

• La rosca del enlace, incorpora una junta especial que permite el montaje directamente al emisor, sin necesidad de usar cáñamo o teflón.

• Montaje de enlace mediante llave hexagonal (Allen).

• Estanquidad enlace-cuerpo llave mediante arandela de plástico.

• Posibilidad de regular el caudal hasta el cierre total del paso del agua.

• Temp. máx. de trabajo: 110°C.

• Presión máx. de trabajo: 10 bar.

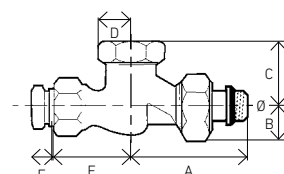
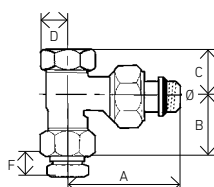

Roscar escuadra (rosca hembra)

	3/8"	1/2"	3/4"
Ø	3/8"	1/2"	3/4"
Tubo cobre	-	-	-
A mm	48,5	54	63,5
B mm	27,5	28,5	28
C mm	16	19	20
D mm	10,4	12	13
E mm	-	-	-
F mm	10,5	11	-
Referencia	193005021	193005022	193005023
PVP	6 €	7,05 €	9,85 €

Roscar recto (rosca hembra)

	3/8"	1/2"	3/4"
Ø	3/8"	1/2"	3/4"
Tubo cobre	-	-	-
A mm	51	54	55,5
B mm	15	17	21
C mm	23,5	28	29
D mm	10,5	12	13
E mm	29	32	26,5
F mm	10,5	11	-
Referencia	193005024	193005025	193005026
PVP	7,05 €	7,75 €	10,30 €

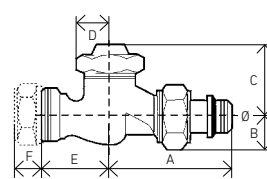
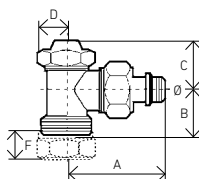
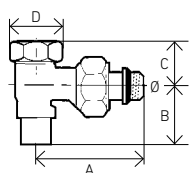

Soldar escuadra

	3/8"	3/8"	1/2"	1/2"	1/2"	1/2"
Ø	3/8"	3/8"	1/2"	1/2"	1/2"	1/2"
Tubo cobre	10/12	12/14	12/14	13/15	14/16	16/18
A mm	48,5	48,5	54	54	54	54
B mm	21	22	22,5	23	23,5	25,3
C mm	15,7	15,7	19	19	19	20
D mm	10,5	10,5	12	12	12	12
E mm	-	-	-	-	-	-
F mm	-	-	-	-	-	-
Referencia	193005027	193005028	193005029	193005030	193005031	193005032
PVP	5,55 €	5,55 €	6,60 €	6,60 €	6,60 €	6,60 €

Escuadra (rosca macho)

	M16	M18	M16	M18
Ø	1/2"	1/2"	1/2"	1/2"
Tubo cobre	16	18	16	18
A mm	53	53	52	52
B mm	21	24	17	17
C mm	27	27	35	35
D mm	15	15	15	15
E mm	-	-	23	25
F mm	10	12	10	12
Referencia	193005033	193005034	193005035	193005036
PVP	7,05 €	7,25 €	7,75 €	7,95 €

Recta (rosca macho)

Enlaces de compresión

Elementos de unión entre la grifería para radiadores y la tubería

Tubería cobre



Rosca hembra

Diámetro	16	16	16	16	18	18	18	18
Tubería	10-12	12-14	13-15	14-16	12-14	13-15	14-16	16-18
Referencia	193114028	155556400	155556500	155556600	193114021	193114022	193114023	155558800
PVP	1,50 €	1,50 €	1,50 €	1,50 €	1,50 €	1,50 €	1,50 €	1,50 €



Rosca macho

Diámetro	3/8"	1/2"	1/2"
Tubería	12	14	15
Referencia	193114008	193114010	193114009
PVP	0,65 €	1,50 €	1,25 €



Rosca hembra (enlace cromado)

Diámetro	16	16
Tubería	13-15	14-16
Referencia	193114041	193114042
PVP	3,75 €	3,75 €

Tubería plástico



Rosca hembra

Diámetro	16	16	16	16	16	16	18	18	18	18	18	18
Tubería	12x2P	15x2,5P	16x1,8P	16x2P	16x2,2P	17x2P	16x2P	16x1,8P	17x2P	18x2,5P	20x1,9P	20x2P
Referencia	193114011	193114012	193114013	193114014	193114015	193114016	193114031	193114032	193114017	193114018	193114019	193114020
PVP	1,90 €	1,90 €	1,90 €	1,90 €	1,90 €	1,90 €	1,90 €	1,90 €	1,90 €	1,90 €	1,90 €	1,90 €

Tubería multicapa



Rosca hembra

Diámetro	16	16	16	16	18	18	18	16	16
Tubería	16x2,2 MCP	16x2 MCP	18x2 MCP	20x2 MCP	16x2 MCP	18x2 MCP	20x2 MCP	16x2,2	16x2
Referencia	193114024	193114027	193114035	193114036	193114025	193114029	193114037	193114044	193114043
PVP	2,35 €	2,35 €	2,35 €	2,35 €	2,35 €	2,35 €	2,35 €	6,40 €	6,40 €



Rosca hembra (enlace cromado)

Diámetro	16	16
Tubería	16x2,2	16x2
Referencia	193114044	193114043
PVP	6,40 €	6,40 €

Accesorios para grifería



Volante NT



Volante 200

Aplicación	Grifería NT	Grifería Serie 200
Referencia	193104002	193104001
PVP	2,10 €	0,85 €



Conjunto tornillos volante

Unidades	50
Referencia	193111000
PVP	4,80 €



Adaptador rosca macho



Enlace codo



Adaptador



Mecanismo termostaticable



Llave mecanismo NT M-400



Conector roscado M-400

Rosca	1/2" x 16	1/2" x 18	16	18	16 x 18	Unidades	1	1	1
Referencia	193107002	193107003	193107000	193107001	193107012	Referencia	193116000	193100000	193100001
PVP	1,25 €	1,25 €	2,10 €	2,35 €	3,65 €	PVP	2,10 €	42,20 €	1,05 €



Sonda monotubo



Distribuidor monotubo



Distribuidor monotubo vertical



Conjunto enlace NT



Conjunto enlace monotubo

Unidades	1	1	1	Rosca	3/8"	1/2"	3/4"	1/2"
Referencia	155800000	155250000	193099100	Referencia	193107008	193107009	193107010	193107011
PVP	0,85 €	0,40 €	0,70 €	PVP	3 €	3,85 €	5,55 €	3,85 €



Conjunto arandelas plástico



Conjunto arandelas plástico



Conjunto arandelas plástico

Unidades	100	100	100
Referencia	193110001	193110002	193110003
PVP	14 €	18,20 €	22,20 €



Unitermos

- Para instalaciones de calefacción por agua caliente, agua sobrecalentada, con proyección forzada de aire caliente.
- Preparados para su ubicación a la intemperie.
- Diseñado para trabajar hasta una temperatura máx. de 140°C (agua).
- Equipados con batería de intercambio de calor fabricada en cobre-aluminio.
- Ventilador helicoidal con motor trifásico 230/400 V a 1.400 r.p.m. Incorpora clixón de protección sobretemperatura. Protección IP55.
- Preparados para funcionamiento con descarga de aire horizontal, vertical, o cualquier otra posición del eje del motor.
- Versión estándar, provista de soportes fijos y aletas orientables para dirigir el chorro de aire.

				UL-210 G	UL-212 G	UL-214 G	
Presión máx. trabajo	bar			8	8	8	
Dimensiones	A	Alicatar	mm	546	564	573	
		Empotrar	mm	446	464	473	
	B	mm		495	495	573	
	C	mm		516	596	573	
	D	mm		515	515	515	
	E	mm		445	445	523	
Capacidad de agua	l			1,3	1,5	2,1	
Peso	kg			15	17	20	
Caudal de aire	m ³ /h			1350	1900	2750	
Emisión calorífica	T media agua 80°	T° entrada del aire -5°	Potencia kW	15,93	22,85	32,79	
			T° aire salida °C	35	33	34	
		T° entrada del aire 15°	Potencia kW	12,09	17,44	25	
			T° aire salida °C	46	45	45	
	T media agua 90°	T° entrada del aire -5°	Potencia kW	17,56	25,29	36,34	
			T° aire salida °C	39	38	38	
		T° entrada del aire 15°	Potencia kW	14,01	20	28,84	
			T° aire salida °C	51	50	50	
Conexiones				1"	1"	1"	
Velocidad nominal	r.p.m.			1400	1400	1400	
Tensión Trifásica	V			230/400	230/400	230/400	
Potencia absorbida	kW			0,08	0,1	0,1	
Intensidad absorbida	A			0,65 / 0,38	0,64 / 0,37	0,64 / 0,37	
Tipo de soporte	Soporte fijo		Cáncamo suspens.	Soporte fijo	Cáncamo suspens.	Soporte fijo	Cáncamo suspens.
Referencia	197701001		197701006	197701002	197701007	197701003	197701008
PVP	650 €		650 €	750 €	750 €	850 €	850 €
Accesorio	Soporte orientable para UL-210 G			Soporte orientable para UL-212 G		Soporte orientable para UL-214 G	
Referencia	945810000			945812000		945814000	
PVP	61 €			64 €		69 €	

- Soportes orientables y cáncamos de suspensión como accesorios adicionales.
- Envoltivo de plancha de acero galvanizada pintada. Preparados para su ubicación a la intemperie.

UL-215 G		UL-217 G	
8		8	
610		626	
510		526	
750		924	
750		924	
569		578	
699		874	
3,4		4,5	
28		33	
4140		5180	
47,07		71,28	
32		33	
35,93		54,42	
44		45	
52,09		78,95	
37		38	
41,34		62,67	
48		49	
1 1/4"		1 1/4"	
1400		1400	
230/400		230/400	
0,18		0,18	
1,80 / 1,04		1,80 / 1,04	
Soporte fijo	Cáncamo suspens.	Soporte fijo	Cáncamo suspens.
197701004	197701009	197701005	197701010
1.150 €	1.150 €	1.250 €	1.250 €
Soporte orientable para UL-215 G		Soporte orientable para UL-217 G	
945815000		945817000	
83 €		96 €	

Factores de corrección

Para calcular la potencia aproximada de los Unitermos UL a temperaturas diferentes a las indicadas en la tabla superior, así como para el cálculo con salto térmico (Δt) entre las temperaturas de entrada y salida del agua al Unitermo diferentes a 10°C, se realizarán las correcciones oportunas de acuerdo con los factores indicados a continuación. Factores de corrección de las potencias caloríficas indicadas en la columna (1) con temperaturas aire entrada a +15°C.

Corrección potencia calorífica cuando la temperatura del aire a la entrada y/o la temperatura media del agua son diferentes a la indicada en las tablas.

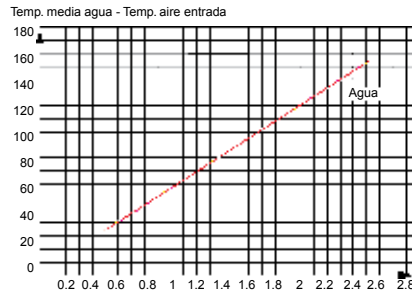

Corrección potencia calorífica para saltos térmicos (Δt) entre las temperaturas de entrada y salida agua diferente de Δt : 10°C

Δt °C	5	10	15	20	30
Factor	1,1	1,0	0,9	0,85	0,75

Accesorios

Los accesorios disponibles para ser acoplados a los Unitermos son los siguientes:

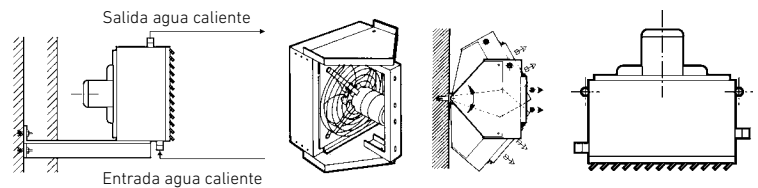

SF: Soporte fijo para empotrar o alicatar, utilizable para todas las versiones, en instalación mural.

SO: Soporte orientable para alicatar Unitermo en versión normal, diseñado para instalación mural o suspendido indistintamente.

CS: Cáncamo de suspensión.

Unitermo mural
(con soporte fijo)

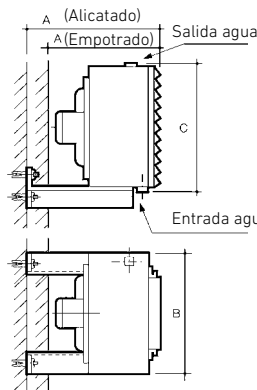

Unitermo mural
(con soporte orientable)

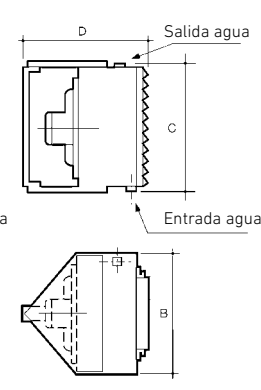

Unitermo suspendido
(con cáncamos de suspensión)

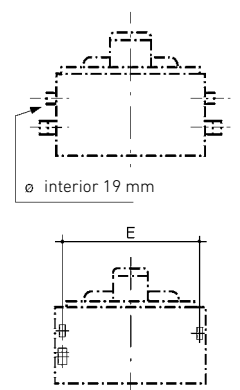

	GAMA	MODELOS	DATOS POR	"n"	20	30	32	34	36	38	
Aluminio	DUBAL	DUBAL 30 (aleteado)	elemento	1,3	25,2	42,6	46,4	50,2	54,1	58	
		DUBAL 45 (aleteado)	elemento	1,35	26,7	46,3	50,5	54,8	59,2	63,7	
		DUBAL 60 (aleteado)	elemento	1,35	35,2	60,7	66,2	71,9	77,6	83,5	
		DUBAL 70 (aleteado)	elemento	1,34	40,6	69,8	76,2	82,6	89,2	95,9	
		DUBAL 80 (aleteado)	elemento	1,33	45,8	78,6	85,7	92,9	100,2	107,8	
		DUBAL 30 (plano)	elemento	1,29	25,1	42,3	46	49,8	53,6	57,5	
		DUBAL 45 (plano)	elemento	1,35	25,8	44,5	48,6	52,7	56,9	61,2	
		DUBAL 60 (plano)	elemento	1,34	33,6	58	63,2	68,6	74,1	79,7	
		DUBAL 70 (plano)	elemento	1,34	38,7	66,6	72,6	78,8	85,1	91,5	
	DUBAL 80 (plano)	elemento	1,34	43,6	75	81,8	88,7	95,8	103		
	MISTRAL	MISTRAL 45	elemento	1,31	25,5	43,4	47,3	51,2	55,1	59,2	
		MISTRAL 60	elemento	1,29	32,5	54,9	59,7	64,5	69,5	74,5	
		MISTRAL 70	elemento	1,3	37,1	62,8	68,3	73,9	79,6	85,4	
		MISTRAL 80	elemento	1,3	42,1	71,3	77,6	84	90,4	97	
	ASTRAL	ASTRAL 45	elemento	1,27	26,6	44,5	48,3	52,1	56,1	60,1	
		ASTRAL 60	elemento	1,28	33,1	55,6	60,4	65,3	70,2	75,2	
		ASTRAL 70	elemento	1,29	38	64,2	69,7	75,4	81,2	87	
		ASTRAL 80	elemento	1,31	42,2	71,7	78,1	84,5	91,1	97,8	
	CONDAL	CONDAL 45	elemento	1,3	27,2	46,1	50,2	54,3	58,5	62,7	
		CONDAL 60	elemento	1,3	34,4	58,3	63,4	68,6	73,9	79,3	
		CONDAL 70	elemento	1,31	39,6	67,3	73,2	79,3	85,4	91,7	
		CONDAL 80	elemento	1,31	44,5	75,6	82,3	89,1	96	103,1	
	TV	TV 1800 3 elem.	radiador	1,3	223,2	378	411,1	444,8	479,1	514	
		TV 1800 4 elem.	radiador	1,3	297,5	504	548,2	593,1	638,9	685,4	
		TV 1800 5 elem.	radiador	1,3	371,9	630,1	685,2	741,4	798,6	856,7	
		TV 1800 6 elem.	radiador	1,3	446,3	756,1	822,2	889,7	958,3	1028,1	
		TV 1800 7 elem.	radiador	1,3	520,7	882,1	959,3	1037,9	1118	1199,4	
	AV	AV 1800	elemento	1,34	79,6	137,3	149,7	162,4	175,4	188,6	
	Hierro fundido	EPOCA	EPOCA 90	elemento	1,27	42,6	71,2	77,3	83,5	89,8	96,1
		CLASICO	CLASICO N33-4	elemento	1,25	13,3	22	23,8	25,7	27,6	29,5
			CLASICO N46-4	elemento	1,26	18,6	31	33,7	36,3	39	41,8
			CLASICO N61-4	elemento	1,27	24,1	40,2	43,6	47,1	50,6	54,2
CLASICO N80-4			elemento	1,28	30,8	51,8	56,3	60,8	65,4	70,1	
CLASICO N95-4			elemento	1,3	35,7	60,5	65,8	71,2	76,7	82,3	
DUBA		DUBA N46-2D	elemento	1,29	13,6	22,9	24,9	27	29	31,1	
		DUBA N61-2D	elemento	1,3	18	30,4	33,1	35,8	38,6	41,4	
		DUBA N80-2D	elemento	1,3	22,5	38	41,3	44,7	48,1	51,6	
		DUBA 46-3D	elemento	1,31	18,4	31,4	34,2	37	39,9	42,8	
		DUBA 61-3D	elemento	1,31	24,3	41,4	45,1	48,8	52,6	56,5	
		DUBA 80-3D	elemento	1,31	30,1	51,2	55,7	60,3	65	69,8	
		DUBA 95-3D	elemento	1,31	35,7	60,7	66,1	71,6	77,1	82,8	
		DUBA N80-4D	elemento	1,31	37,8	64,2	69,9	75,7	81,5	87,5	
DUBA N95-4D		elemento	1,33	43,9	75,2	81,9	88,8	95,7	102,9		
Radiadores de acero		2 COLUMNAS	45-2	elemento	1,28	12,5	21	22,8	24,6	26,5	28,3
			60-2	elemento	1,28	16,3	27,4	29,8	32,2	34,6	37,1
			75-2	elemento	1,28	20,1	33,8	36,8	39,7	42,8	45,8
		3 COLUMNAS	32-3	elemento	1,27	13,4	22,4	24,3	26,3	28,2	30,3
			45-3	elemento	1,28	17,6	29,7	32,2	34,8	37,5	40,2
	60-3		elemento	1,3	22,5	38,1	41,4	44,8	48,2	51,8	
	75-3		elemento	1,31	27,5	46,8	50,9	55,1	59,4	63,8	
	90-3		elemento	1,33	32,6	55,8	60,7	65,8	71	76,3	
Paneles de acero	ADRA 11 S	ADRA 11-400 S	mm lineal	1,3	0,19	0,32	0,35	0,38	0,41	0,44	
		ADRA 11-500 S	mm lineal	1,3	0,23	0,39	0,43	0,46	0,5	0,53	
		ADRA 11-600 S	mm lineal	1,3	0,27	0,46	0,5	0,54	0,58	0,62	
		ADRA 11-700 S	mm lineal	1,3	0,31	0,53	0,57	0,62	0,67	0,71	
	ADRA 22 S	ADRA 22-400 S	mm lineal	1,31	0,35	0,6	0,65	0,71	0,76	0,82	
		ADRA 22-500 S	mm lineal	1,31	0,42	0,72	0,79	0,85	0,92	0,99	
		ADRA 22-600 S	mm lineal	1,31	0,49	0,84	0,92	0,99	1,07	1,15	
		ADRA 22-700 S	mm lineal	1,32	0,56	0,95	1,03	1,12	1,21	1,3	
	ADRAPLAN S	ADRAPLAN 600 S	mm lineal	1,31	0,4	0,76	0,83	0,90	0,97	1,04	
	PV S	PV 400 1500 S	radiador	1,35	325,7	563	614,2	666,6	720,1	774,6	
		PV 400 1800 S	radiador	1,36	371	642,6	701,4	761,4	822,7	885,3	
		PV 400 2000 S	radiador	1,36	399,4	692,6	756,1	820,9	887,2	954,8	
		PV 600 1500 S	radiador	1,35	488,5	844,5	921,4	999,9	1080,1	1161,9	
		PV 600 1800 S	radiador	1,36	556,5	963,9	1052	1142,1	1234,1	1327,9	
		PV 600 2000 S	radiador	1,36	599	1038,9	1134,1	1231,4	1330,8	1432,2	

40	42	44	46	48	50	52	54	56	58	60
62	66,1	70,2	74,4	78,6	82,9	87,2	91,6	96,1	100,6	105,1
68,3	73	77,7	82,6	87,5	92,4	97,5	102,6	107,8	113	118,3
89,4	95,5	101,7	107,9	114,3	120,8	127,3	133,9	140,7	147,5	154,3
102,7	109,7	116,7	123,9	131,1	138,5	146	153,6	161,2	169	176,9
115,4	123,1	131	139	147,2	155,4	163,8	172,2	180,8	189,5	198,2
61,4	65,4	69,5	73,6	77,8	82	86,3	90,6	95	99,4	103,8
65,6	70	74,6	79,2	83,8	88,6	93,4	98,2	103,2	108,1	113,2
85,3	91,1	97	103	109	115,2	121,4	127,7	134,1	140,6	147,1
98	104,6	111,3	118,2	125,1	132,2	139,3	146,6	153,9	161,3	168,8
110,3	117,7	125,3	133	140,8	148,7	156,8	164,9	173,1	181,5	189,9
63,3	67,5	71,7	76	80,4	84,8	89,3	93,8	98,4	103	107,7
79,6	84,7	90	95,3	100,7	106,1	111,6	117,2	122,8	128,5	134,2
91,3	97,3	103,3	109,5	115,7	122	128,4	134,8	141,4	148	154,6
103,7	110,5	117,4	124,4	131,4	138,6	145,9	153,2	160,6	168,1	175,7
64,1	68,2	72,3	76,5	80,8	85,1	89,4	93,8	98,3	102,8	107,3
80,3	85,5	90,8	96,1	101,5	106,9	112,4	118	123,6	129,3	135
93	99	105,1	111,4	117,6	124	130,4	136,9	143,5	150,2	156,9
104,6	111,5	118,5	125,6	132,8	140,1	147,5	155	162,5	170,2	177,9
67	71,4	75,9	80,4	85	89,6	94,3	99	103,8	108,7	113,6
84,8	90,3	96	101,7	107,4	113,3	119,2	125,2	131,3	137,4	143,6
98,1	104,6	111,1	117,8	124,6	131,4	138,3	145,3	152,4	159,6	166,8
110,3	117,5	124,9	132,4	140	147,7	155,5	163,4	171,3	179,4	187,5
549,5	585,5	622	659	696,4	734,4	772,8	811,7	851	890,7	930,8
732,6	780,6	829,3	878,6	928,6	979,2	1030,4	1082,2	1134,6	1187,6	1241,1
915,8	975,8	1036,6	1098,3	1160,7	1224	1288	1352,8	1418,3	1484,5	1551,4
1099	1170,9	1243,9	1317,9	1392,9	1468,8	1545,6	1623,4	1701,9	1781,4	1861,7
1282,1	1366,1	1451,2	1537,6	1625	1713,6	1803,2	1893,9	1985,6	2078,3	2171,9
202	215,7	229,7	243,8	258,1	272,7	287,5	302,4	317,6	332,9	348,4
102,6	109,2	115,8	122,5	129,3	136,2	143,2	150,2	157,3	164,4	171,7
31,5	33,5	35,5	37,5	39,5	41,6	43,7	45,8	47,9	50,1	52,2
44,6	47,4	50,2	53,1	56	59	62	65	68	71,1	74,2
57,8	61,5	65,2	69	72,8	76,7	80,6	84,5	88,5	92,5	96,6
74,9	79,7	84,6	89,5	94,5	99,6	104,7	109,9	115,1	120,4	125,8
87,9	93,7	99,5	105,4	111,4	117,5	123,6	129,9	136,1	142,5	148,9
33,3	35,4	37,6	39,9	42,1	44,4	46,7	49	51,4	53,8	56,2
44,2	47,1	50	53	56	59	62,1	65,2	68,3	71,5	74,7
55,2	58,8	62,4	66,1	69,9	73,7	77,5	81,4	85,4	89,3	93,4
45,8	48,8	51,9	55	58,2	61,4	64,6	67,9	71,3	74,6	78
60,4	64,4	68,5	72,6	76,8	81	85,3	89,6	94	98,4	102,9
74,7	79,6	84,6	89,7	94,8	100	105,3	110,6	116	121,5	127
88,5	94,3	100,3	106,3	112,3	118,5	124,7	131	137,4	143,9	150,4
93,6	99,7	106	112,4	118,8	125,3	131,9	138,6	145,3	152,1	159
110,1	117,5	124,9	132,5	140,2	148	155,9	163,9	172	180,2	188,5
30,3	32,2	34,2	36,2	38,2	40,3	42,3	44,4	46,6	48,7	50,8
39,7	42,2	44,8	47,4	50,1	52,8	55,5	58,2	61	63,8	66,6
48,9	52,1	55,3	58,5	61,8	65,1	68,5	71,9	75,3	78,8	82,3
32,3	34,4	36,4	38,6	40,7	42,9	45,1	47,3	49,5	51,8	54,1
42,9	45,7	48,5	51,3	54,2	57,1	60,1	63,1	66,1	69,1	72,2
55,3	58,9	62,6	66,3	70,1	73,9	77,8	81,7	85,6	89,6	93,6
68,2	72,7	77,3	81,9	86,6	91,4	96,2	101,1	106	111	116,1
81,7	87,1	92,7	98,3	104	109,8	115,7	121,6	127,7	133,7	139,9
0,47	0,5	0,53	0,57	0,6	0,63	0,66	0,7	0,73	0,76	0,8
0,57	0,61	0,64	0,68	0,72	0,76	0,8	0,84	0,88	0,92	0,96
0,67	0,71	0,75	0,8	0,84	0,89	0,94	0,98	1,03	1,08	1,13
0,76	0,81	0,86	0,92	0,97	1,02	1,07	1,13	1,18	1,24	1,29
0,88	0,94	1	1,06	1,12	1,18	1,24	1,31	1,37	1,44	1,5
1,06	1,13	1,2	1,27	1,35	1,42	1,5	1,57	1,65	1,73	1,81
1,23	1,31	1,39	1,48	1,56	1,65	1,74	1,83	1,92	2,01	2,1
1,39	1,48	1,57	1,67	1,76	1,86	1,96	2,06	2,16	2,26	2,36
1,11	1,19	1,26	1,33	1,41	1,49	1,57	1,65	1,73	1,81	1,89
830,2	886,7	944,2	1002,6	1061,8	1122	1183	1244,8	1307,5	1370,9	1435,1
949	1013,8	1079,8	1146,8	1214,9	1284	1354,1	1425,1	1497,1	1570	1643,8
1023,7	1093,8	1165,1	1237,6	1311,3	1386	1461,8	1538,7	1616,6	1695,5	1775,4
1245,2	1330	1416,2	1503,8	1592,8	1683	1774,5	1867,3	1961,2	2056,4	2152,7
1423,5	1520,7	1619,7	1720,2	1822,4	1926	2031,1	2137,7	2245,7	2355	2465,7
1535,5	1640,7	1747,7	1856,4	1966,9	2079	2192,7	2308	2424,9	2543,2	2663,1

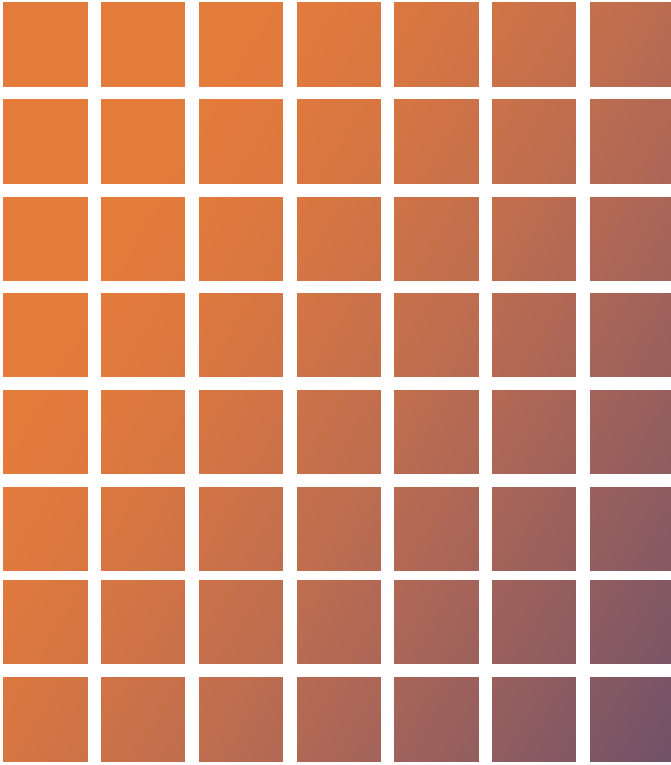

Complementos y componentes de instalaciones



Complementos y componentes de instalaciones

QUEMADORES	Quemadores de gasóleo Crono y Tecno	224
	Quemadores de gas Crono y Tecno	226
	Accesorios quemadores	228
	Tabla acoplamiento quemadores y calderas	229
CIRCULADORES	Para calefacción alta eficiencia. Serie Quantum ECO	230
	Para agua caliente sanitaria. Serie SB y SB-Tempus	236
	De recambio para grupos térmicos	239
	Tabla de equivalencias de circuladores	240
VÁLVULAS DE ESFERA	Serie CUBO	241
BOTELLAS DE EQUILIBRIO	BALANCE roscadas	242
	FLEXBALANCE con bridas	243
ACUMULADORES	Acero inoxidable con intercambiador	244
	Acero inoxidable de inercia	246
	Esmaltados con cuadro de control	247
	Esmaltados	248
	Esmaltados equipados para solar	250
	Combinados ACS - Calefacción	251
	De acero al carbono	256
DEPÓSITOS DE EXPANSIÓN	Vasoflex	260
	Vasoflex/S	261
	Vasoflex M	262
	Vasoflex M-K/U con compresor	263
	Tabla de elección Vasos de expansión	264
COMPLEMENTOS		266



Crono

De una y de dos etapas. Adecuados para funcionar con cámaras de combustión sobrepresionadas o en depresión. Para quemar gasóleo con viscosidad máxima de 6 cSt a 20°C.

- Sistema de pulverización mecánica de alta presión, con combustión de elevada eficiencia.
- Funcionamiento totalmente automático.
- Seguridad total contra fallo de llama mediante fotorresistencia.
- Barrido automático de la cámara de combustión antes de cada encendido.
- Los modelos 2, 3 y 5-L disponen de resistencia variable de calentamiento y un termostato ajustado a 55°C.
- Regulador del aire situado fuera de la envolvente.

- Conexiones eléctricas a prueba de errores de mala conexión.
- Nivel sonoro muy bajo.
- Conjunto electrodos-boquilla extraíbles desde atrás.
- Electroválvula incorporada en la bomba de gasóleo.
- Conector eléctrico integrado en la envolvente.
- Tensión de alimentación: Monofásica 230V – 50 Hz.

		2-L	3-L	5-L	10-L	10-L2	15-L	15-L2	20-L	20-L2	25-L2
Caudal de combustible min + máx.	kg/h	1,2 ÷ 2,3	1,8 ÷ 3,2	1,3 ÷ 5	4 ÷ 10	3,6 / 4 ÷ 10	7 ÷ 15	5,5 / 7 ÷ 15	10 ÷ 20	9 / 11 ÷ 20	8 / 12 ÷ 25
Intensidad	A	0,86	0,85	0,85	0,90	0,90	1,90	1,90	2,00	2,00	2,00
Motor	r.p.m.	2.750	2.750	2.750	2.720	2.720	2.750	2.750	2.730	2.730	2.730
Potencia	W	180	180	180	180	180	385	385	390	390	470
Peso neto aproximado	kg	10	10	12	12	12	15	15	17	17	19
A	mm	234	234	234	255	255	300	300	300	300	300
B	mm	254	254	254	280	280	345	345	345	345	345
C	mm	210	210	210	235	235	285	285	285	285	285
D	mm	90	90	84	95	95	123	123	123	123	125
E	mm	105	105	111	114	114	142	142	142	142	159
F	mm	211	211	196	202	202	228	228	228	228	247
G	mm	17	17	4	10	10	12	12	12	12	12,5
Referencia		143113202	143113203	143113204	143113205	143141202	143113206	143122202	143113207	143123202	143124202
PVP		550 €	553 €	718 €	758 €	1.192 €	822 €	1.253 €	880 €	1.311 €	1.509 €
Referencia puestas en marcha		143102201	740981033	740981053	740981103	143123201	740981103	143123201	740981203	143123201	143124201
PVP puestas en marcha		86 €	86 €	86 €	126 €	194 €	126 €	194 €	126 €	194 €	234 €

Los precios que se citan de las puestas en marcha son para poblaciones con servicio de post-venta. Para otras poblaciones se repercutirá el coste del desplazamiento. En 1 bulto, con boquilla, 2 tubos flexibles con racord, brida con junta aislante, tornillos de fijación y conector de 4 polos en versiones 2 etapas. **Disponibles quemadores mixtos (gas/gasóleo) bajo pedido. Consultar precios**

Forma de suministro

Puesta en Marcha: A los precios de los quemadores deberá añadirse el de la puesta en marcha correspondiente, a excepción de los quemadores Crono 2-L, 3-L, 5-L y 10-L que se efectuará solamente a petición del cliente.

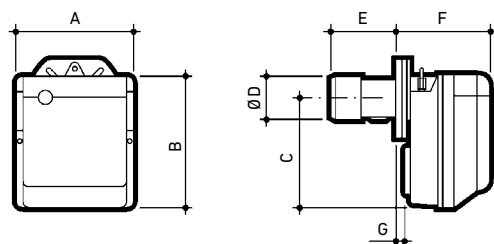

Curvas de caudal presión

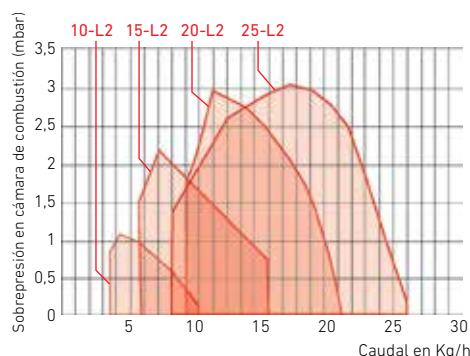
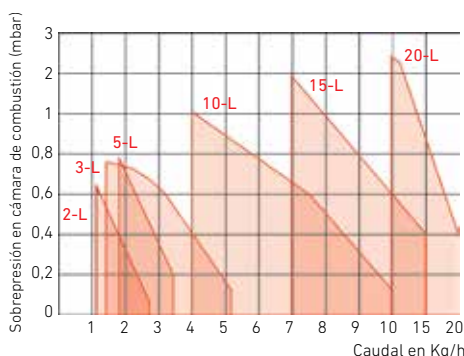



Tecno

De dos etapas y modulantes. Adecuados para funcionar con cámaras de combustión sobrepresionadas o en depresión. Para quemar gasóleo con viscosidad máx. de 6 cSt a 20°C.

- Sistema de pulverización mecánica de alta presión, con combustión de elevada eficiencia
- Funcionamiento totalmente automático.
- Seguridad total contra fallo de llama mediante fotorresistencia.
- Barrido automático de la cámara de combustión antes de cada encendido.

- Regulación automática del aire en cada etapa, mediante sistema servomotor que permite realizar el prebarrido con el aire abierto y cerrarlo durante la fase de paro.
- Cuadro eléctrico incorporado.
- Conjunto electrodos-boquilla extraíbles desde atrás.
- Tensión de alimentación:
 - Tecno 34-L y 44-L: Monofásica 230V – 50 Hz
 - Tecno 50-L/50-LM a 130-L/130-LM: Trifásica 230/400V.N – 50 Hz
 - Tecno 190-L/190-LM: Trifásica 400V – 50 Hz (bajo demanda puede suministrarse Trifásica 230V – 50 Hz)

		34-L	44-L	50-L	50-LM	70-L	70-LM	100-L	100-LM	130-L	130-LM	190-L	190-LM
Caudal de combustible min + máx.	kg/h	8,3 / 13 + 33,6	13 / 20 + 41	12,5 / 25 + 50	11 / 25 + 50	21,5 / 40 + 70	17 / 40 + 70	30 / 60 + 100	28 / 60 + 100	41 / 80 + 130	35 / 80 + 130	64 / 120 + 206	40 / 120 + 205
Intensidad	A	2	2	2	1	2	2	2	1	2	1	2	1
Motor	r.p.m.	2,1	2,9	3 / 1,7	3 / 1,7	4,8 / 2,8	4,8 / 2,8	5,9 / 3,4	5,9 / 3,4	8,8 / 5,1	8,8 / 5,1	15,8 / 9,1	15,8 / 9,1
Potencia	W	1,9	1,9	1,9	1,9	1,9	1,9	1,9	1,9	1,6	1,6	1,9	1,9
Peso neto aproximado	kg	32	36	39	39	70	70	73	73	76	76	80	80
A	mm	442	442	476	476	580	663	599	679	625	705	756	756
B	mm	422	422	474	474	296	296	312	312	338	338	366	366
C	mm	508	508	468	468	284	367	287	367	287	367	390	390
D (1)	mm	780-915	780-915	672-807	672-807	250-385	272-385	250-385	272-385	250-385	272-385	370	370
E	mm	305	305	352	352	179	179	179	179	189	189	222	222
F	mm	140	152	152	152	951-1.086	951-1.086	951-1.086	951-1.086	951-1.086	951-1.086	1.102	1.102
G (1)	mm	216-351	216-351	216-351	216-351	680	680	680	680	680	680	696	696
H	mm	138	138	52	52	430	430	430	430	430	430	430	430
Referencia		143150200	143151200	143113200	143142200	143114200	143131200	143115200	143126200	143116200	143127200	143130200	143128200
PVP		1.869 €	2.694 €	2.973 €	6.171 €	3.890 €	8.853 €	4.277 €	9.914 €	4.656 €	10.540 €	7.380 €	15.390 €
Referencia puestas en marcha		740988293	740988313	740988323	143127201	740988333	143127201	740988333	143127201	740988333	143127201	740988353	740988353
PVP puestas en marcha		295 €	295 €	295 €	427 €	295 €	427 €	295 €	427 €	295 €	427 €	654 €	654 €

Forma de suministro

Los precios que se citan de las puestas en marcha son para poblaciones con servicio de post-venta. Para otras poblaciones se repercutirá el coste del desplazamiento. En 1 bulto, con tornillos de fijación, rácores, tubos flexibles y junta aislante. **Disponibles quemadores mixtos (gas/gasóleo) bajo pedido. Consultar precios**

(1) Bajo demanda, puede suministrarse con cabezal alargado.

Puesta en Marcha: A los precios de los quemadores deberá añadirse el de la puesta en marcha correspondiente.

TECNO 34-L ÷ 50-LM

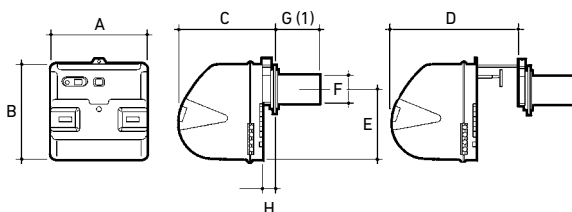

TECNO 70-L ÷ 190-LM

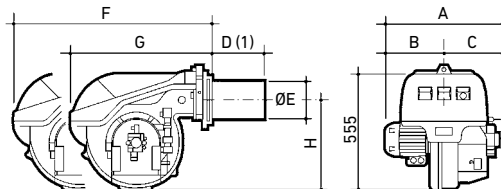

Curvas de caudal presión

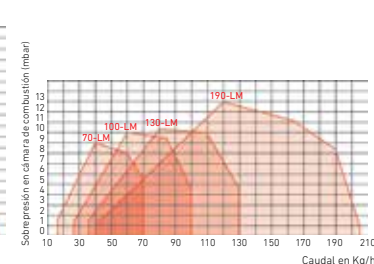
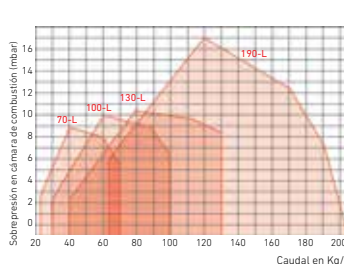
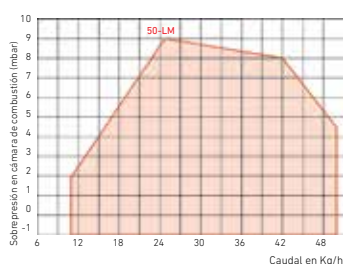
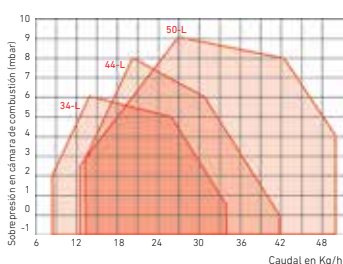



Crono

De una etapa, dos etapas y modulantes. Adecuados para funcionar con cámaras de combustión sobrepresionadas o en depresión. Versiones en Gas Natural y en Gas Propano.



- Seguridad total de funcionamiento.
- Barrido automático de la cámara de combustión antes de cada encendido.
- Bajo Nivel de emisión de NOx.
- El modelo 4-G COMPACT incorpora la rampa de gas.
- Cierre automático del aire por gravedad durante la fase de paro del quemador.
- Control del aire comburente mediante presostato.
- Seguridad contra fallo de llama por sonda de ionización.

- Conexiones eléctricas a prueba de errores de mala conexión.
- Brida de cabezal corredera que facilita la adaptación al hogar.
- Cabezal de combustión extraíble desde atrás.
- Conexión de gas por la parte superior del cabezal.
- Tensión de alimentación: Monofásica 230V – 50 Hz.

		4-G	4-G Compact	8-G	8-G2	8-GM	15-G	15-G2	15-GM	20-G	20-G2	20-GM	30-G2
Potencia (1)	kW	16 ÷ 52	16 ÷ 48	35 ÷ 91	35 / 40 ÷ 91	26 / 49 ÷ 91	65 ÷ 189	65 / 75 ÷ 189	48 / 79 ÷ 195	110 ÷ 246	110/140 ÷ 246	68 / 140 ÷ 250	160/208 ÷ 345
Intensidad Motor 230V – 50 Hz	A	0,80	0,75	0,80	0,80	0,80	1,80	1,80	1,80	1,90	1,90	1,90	1,90
Intensidad transformador de encendido	A	1	1	1	1	1	1	1	1	1	1	1	1
Peso neto aproximado	kg	10	11	11	11	11	15	15	15	18	18	18	20
A	mm	234	336	255	255	285	300	300	330	300	300	330	300
B	mm	254	222	280	280	280	345	345	345	345	345	345	345
C	mm	295	230	325	325	325	391	391	391	392	392	392	392
D	mm	112	195	125	125	126	150	150	150	150	150	150	150
E	mm	112	141	125	125	126	150	150	150	150	150	150	150
F	mm	346	301	352	352	352	390	390	390	446	446	446	503
G	mm	230/276	207	238/252	238/252	238/252	262/280	262/280	262/280	278/301	278/301	278/301	278/300
H	mm	116/70	94	114/110	114/110	114/110	128/110	128/110	128/110	168/145	168/145	168/145	225/203
I	mm	174	187	174	174	174	196	196	196	216	216	212	216
Referencia en Gas Natural		143133400	143149400	143134400	143157400	143154400	143135400	143137400	143155400	143136400	143138400	143156400	143146400
PVP		794 €	1.210 €	1.086 €	1.421 €	2.023 €	1.250 €	1.502 €	2.176 €	1.509 €	1.584 €	2.323 €	1.961 €
Referencia en Gas Propano		143133500	143149500	143134500	143158500	143155500	143135500	143118500	143156500	143136500	143119500	143157500	143127500
PVP		802 €	1.220 €	1.100 €	1.475 €	2.116 €	1.296 €	1.574 €	2.283 €	1.549 €	1.681 €	2.248 €	2.039 €
Referencia puestas en marcha		143106301	143106301	143107301	143109301	143138401	143108301	143138401	143138401	143109301	143138401	143138401	143101301
PVP puestas en marcha		114 €	114 €	114 €	170 €	204 €	170 €	204 €	204 €	170 €	204 €	204 €	375 €

Los precios que se citan de las puestas en marcha son para poblaciones con servicio de post-venta. Para otras poblaciones se repercutirá el coste del desplazamiento.

Forma de suministro

El precio indicado es el mismo tanto para Gas Natural como para Gas Propano. Se suministran en un solo bulto, con el conector eléctrico, la brida, tornillos y tuercas necesarias para su fijación. Opcionalmente, se pueden suministrar la rampa de gas adecuada (ya incluida en el 4-G COMPACT) y el kit de modulación necesario para los quemadores modulantes. **Disponibles quemadores mixtos (gas/gasóleo) bajo pedido. Consultar precios.**

Presión mínima de gas necesaria medida en la toma de presión del quemador para obtener su potencia máxima (sin considerar la sobrepresión de la caldera)

Gas natural	mbar	8,0	8,0	9,0	9,0	9,0	10,5	10,5	10,5	9,0	9,0	9,0	10,7
Gas propano (2)	mbar	11,0	11,0	11,0	11,0	11,0	13,0	13,0	14,0	9,0	9,0	9,0	11,5

(1) Combustible G.N. de P.C.I. = 9.300 kcal/m³ (n)

(2) Para funcionar en Gas Propano se deberá acoplar el kit de transformación correspondiente.

Puesta en Marcha: A los precios de los quemadores deberá añadirse el de la puesta en marcha correspondiente.

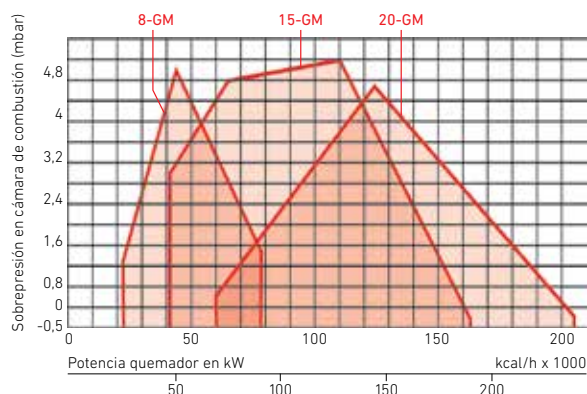
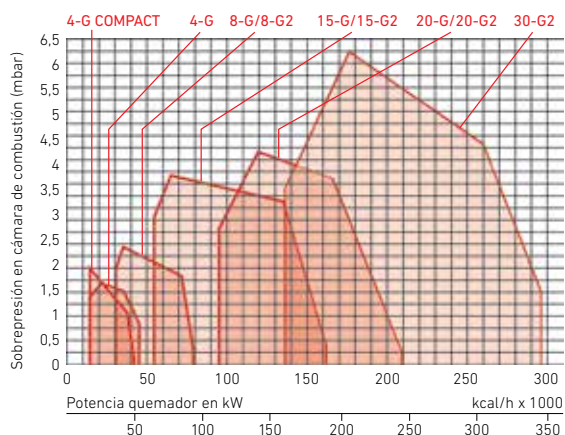
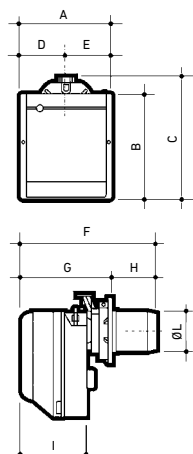

Tecno



De dos etapas progresivas y modulantes. Adecuados para funcionar con cámaras de combustión sobrepresionadas o en depresión. Versiones en Gas Natural y en Gas Propano.

- Funcionamiento totalmente automático.
- Barrido automático de la cámara de combustión antes de cada encendido.
- Panel de control con led visualizador del funcionamiento.
- Cuadro eléctrico incorporado.
- Regulación automática del aire en cada etapa, mediante sistema servomotor que permite realizar el prebarrido con el aire abierto y cerrarlo durante la fase de paro.

- Control del aire comburente mediante presostato.
- Seguridad contra fallo de llama por sonda de ionización.
- Cabezal de combustión extraíble desde atrás.
- Tensión de alimentación:

- Tecno 34-G y 44-G: Monofásica 230V – 50 Hz
- Tecno 50-G/50-GM a 130-G/130-GM: Trifásica 230/400V.N – 50 Hz
- Tecno 190-G/190-GM: Trifásica 400V – 50 Hz (bajo demanda puede suministrarse Trifásica 230V – 50 Hz)

		34-G	34-GM	44-G	44-GM	50-G	50-GM	70-G	70-GM	100-G	100-GM	130-G	130-GM	190-GM
Potencia (1)	kW	70/125+390	70/125+390	100/200+550	100/200+550	116/290+581	85/290+580	192/465+814	135/465+814	232/698+1.163	150/698+1.163	372/930+1.512	160/930+1.512	470/1.279+2.290
Intensidad Motor 230 / 400V	A	2,1	2,1	2,9	2 / 1,5	3 / 1,7	3 / 1,7	4,8 / 2,8	4,8 / 2,8	5,9 / 3,4	5,9 / 3,4	8,8 / 5,1	8,8 / 5,1	15,8 / 9,1
Intensidad transformador de encendido	A	1,0	1,0	1,0	1,0	1,0	1,0	1,0	1,0	1,0	1,0	1,0	1,0	1,0
Peso neto aproximado	kg	32	32	33	33	39	39	58	70	61	73	64	76	82
A	mm	442	442	442	442	476	476	179	179	179	179	189	189	222
B	mm	422	422	422	422	474	474	511	511	527	527	553	553	681
C	mm	508	508	508	508	580	580	296	296	312	312	338	338	366
D (2)	mm	177	177	177	177	167	167	250-385	250-385	250-385	250-385	280-415	280-415	372-530
E	mm	305	305	305	305	352	352	215	215	215	215	215	215	315
F	mm	140	140	140	140	152	152	1.161-1.296	1.161-1.296	1.161-1.396	1.161-1.396	1.161-1.296	1.161-1.296	1.228-1.684
G (2)	mm	216-351	216-351	216-351	216-351	216-351	216-351	2"	2"	2"	2"	2"	2"	DN 80
H	mm	138	138	138	138	164	164	840	840	840	840	840	840	8856
I	mm	-	-	-	-	-	-	214	214	214	214	214	214	230
Referencia en Gas Natural		143150400	143152400	143151400	143153400	143129400	143144400	143130400	143145400	143131400	143139400	143132400	143140400	143141400
PVP		2.529 €	4.660 €	3.238 €	5.296 €	3.636 €	5.433 €	4.389 €	6.518 €	5.121 €	6.616 €	5.676 €	7.010 €	8.908 €
Referencia en Gas Propano		143151500	143153500	143152500	143154500	143114500	143125500	143115500	143126500	143116500	143120500	143117500	143121500	143122500
PVP		2.595 €	4.753 €	3.315 €	5.389 €	3.736 €	5.523 €	4.609 €	6.607 €	5.284 €	6.798 €	5.762 €	7.134 €	9.118 €
Referencia puestas en marcha		143101301	143144401	143102301	143144401	143103301	143144401	143104301	143140401	143104301	143140401	143105301	143140401	143109401
PVP puestas en marcha		375 €	465 €	375 €	465 €	375 €	465 €	490 €	522 €	490 €	522 €	490 €	522 €	707 €

Los precios que se citan de las puestas en marcha son para poblaciones con servicio de post-venta. Para otras poblaciones se repercutirá el coste del desplazamiento. El precio indicado es el mismo tanto para Gas Natural como para Gas Propano. Se suministran en un solo bulto, con la brida, tornillos y tuercas necesarias para su fijación. Opcionalmente, se pueden suministrar la rampa de gas adecuada, el kit de modulación necesario para los quemadores modulantes y el equipo de control de estanquidad electrónico en los modelos necesarios. **Disponibles quemadores mixtos (gas/gasóleo) bajo pedido. Consultar precios.**

Forma de suministro

Presión mínima de gas necesaria medida en la toma de presión del quemador para obtener su potencia máxima (sin considerar la sobrepresión de la caldera)

Gas natural	mbar	7,1	7,1	7,1	7,1	7,2	7,2	10,3	10,3	9,3	9,3	8,6	8,6	14,0
Gas propano (3)	mbar	10,7	10,7	10,7	10,7	10,5	10,5	15,2	15,2	13,7	13,7	12,7	12,7	30,0

(1) Combustible G.N. de P.C.I. = 9.300 kcal/m³ (n)

(2) Bajo demanda, puede suministrarse con cabezal alargado.

(3) Para funcionar en Gas Propano se deberá acoplar el kit de transformación correspondiente.

Puesta en Marcha: A los precios de los quemadores deberá añadirse el de la puesta en marcha correspondiente.

TECNO 34-G ÷ 50-GM

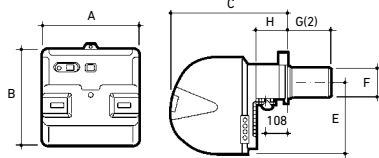

TECNO 70-G ÷ 190-GM

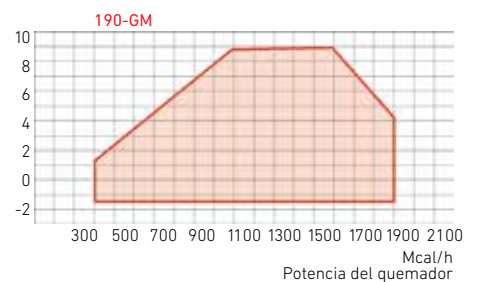
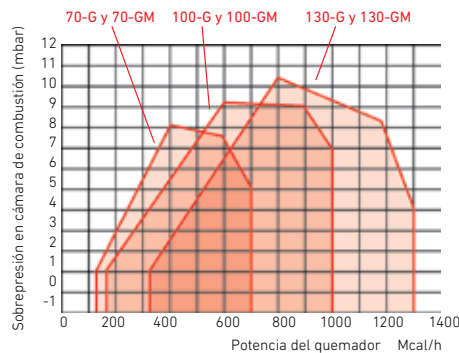
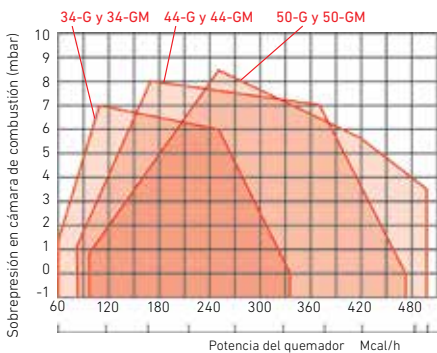
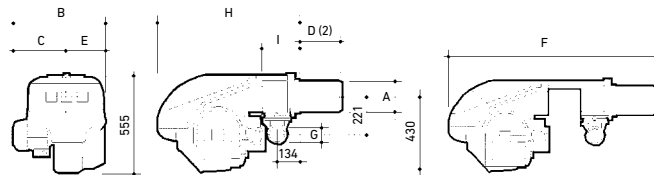

Rampas de gas

La rampa permite aportar el caudal de gas necesario para que el quemador desarrolle la potencia calorífica deseada. Sus componentes son:

Sus componentes son:

- El presostato de presión mínima de gas, que impide que el quemador se ponga en marcha si el gas no llega a la presión suficiente para desarrollar una correcta combustión.

- La electroválvula de regulación, para quemadores todo o nada, que facilita el caudal de gas necesario. Para los quemadores todo-medio-nada (2 etapas) disponen de dos electroválvulas de regulación.

- La electroválvula de seguridad, que asegura el cierre del gas en caso de un fallo de la de regulación.

- El regulador de presión que mantiene constante la entrada de gas del quemador.

- El filtro, que impide la entrada de cualquier tipo de impurezas.

- La llave de cierre de un cuarto de vuelta, de apertura y cierre rápidos. (No suministrada. A colocar por el instalador).



Rampas de gas de quemadores de una etapa, dos etapas progresivas o modulantes

	MBC		MBDLE						CG		
	65 .DLE	1200 SE 50	405 B01 S20	407 B01 S20	410 B01 S20		412 B01 S20	415	420	120	220
Ø Conexión a red	1/2"	2"	3/4"	3/4"	1"	1"	1 1/4"	1 1/2"	2"	3/4"	3/4"
Ø Conexión a quemador	Brida	2"	Brida	Brida	Brida	3/4"	1 1/4"	1 1/2"	2"	Brida	Brida
Para quemador de	Gas Natural	TECNO 190- GM	CRONO 8-G	CRONO 15-G	CRONO 20-G	-	TECNO 34+50-G/GM	TECNO 70-G/GM	TECNO 100+130-G/GM	CRONO 8-GM	CRONO 15+20-GM
	Gas Propano	CRONO 4-G	CRONO 8-G	CRONO 15+20-G	-	TECNO 34+50-G/GM	-	TECNO 70+130-G/GM	-		
Referencia	143040163	143040033	143040142	143040132	143040133	143040133	143040134	143040148	143040149	143040181	143040182
PVP	402 €	3.147 €	657 €	755 €	1.109 €	1.109 €	1.238 €	1.731 €	2.192 €	881 €	1.113 €



Rampas de gas de quemadores de dos etapas

	MBZRDLE				
	405	407	410	412	415
Ø Conexión a red	3/4"	3/4"	1 1/4"	1 1/4"	1 1/2"
Ø Conexión a quemador	Brida	Brida	Brida	Brida	Brida
Para quemador de	Gas Natural	CRONO 15-G2	CRONO 20-G2	CRONO 30-G2 (1)	CRONO 30-G2 (2)
	Gas Propano	CRONO 8-G2	CRONO 15+20-G2	CRONO 30-G2	-
Referencia	143040192	143040150	143040153	143040171	143040172
PVP	1.048 €	1.218 €	1.386 €	1.538 €	1.597 €

(1) Para modelos CPA 230-BT, CPA 220-BTH y BTEC 240

(2) Para modelos CPA 290-BT, CPA 270-BTH y BTEC 300

Importante

Las rampas indicadas en las tablas son las normales de suministro con los quemadores, salvo que se solicite expresamente otra. Deberá verificarse que la presión de gas disponible a la entrada de la rampa sea superior a la suma de la pérdida de carga de la misma, la presión de gas que precisa el quemador y la sobrepresión de la caldera (si tiene).

MBC 65 DLE = $P_e \leq 65 \text{ mbar} \geq \Delta \text{rampa} + \Delta p \text{ quemador} + \text{Sobrepresión caldera}$.

CG 120 y CG 220 = $P_e \leq 100 \text{ mbar} \geq \Delta \text{rampa} + \Delta p \text{ quemador} + \text{Sobrepresión caldera}$.

Resto modelos = $P_e \leq 360 \text{ mbar} \geq \Delta \text{rampa} + \Delta p \text{ quemador} + \text{Sobrepresión caldera}$.

Si no es superior, deberá escogerse un diámetro de rampa de gas mayor con objeto de reducir su pérdida de carga. Se escogerá la adecuada para que cumpla el criterio anterior.



Equipo de control de estanquidad electrónico para quemadores Tecno de gas

Cuando el gasto calorífico del quemador es $>1.200 \text{ kW}$ (1.032.000 kcal/h), la Reglamentación Europea en la EN 676 obliga a dotar a las rampas de gas de un sistema para verificar la perfecta estanquidad de las electroválvulas.

Referencia	143040138
PVP	641 €



Kits de modulación

Necesario para los quemadores modulantes (versiones GM y LM). Se compone de regulador electrónico de potencia y sonda de temperatura.

	Kit para TECNO LM y TECNO GM	Kit para TECNO 34 GM y TECNO 44 GM	Kit para CRONO GM
Referencia	143040159	143040177	143040183
PVP	1.234 €	1.234 €	1.234 €



Válvula de pie de 3/8"

Referencia	195300000
PVP	3,45 €



Filtro de tubería para gasóleo de 3/8"

Referencia	749383043
PVP	8,20 €

Caldera			Quemadores de gas		Quemadores de gasóleo			
Modelo	Pot. útil gas y gasóleo		Modelo		Modelo	Boquillas G.P.H. y ángulo pulverización	Presión bomba kg/cm ²	Boquilla Bergonzo (2) Tipo A3 - 45° kg/h
	kcal/h	kW						
P 30-4	20.000	23,3	-		CRONO 3-L	0,6 - 60°	12	-
P 30-5	25.000	29,1	-		CRONO 3-L	0,75 - 45°/60°	12	-
P 30-6	30.000	34,9	-		CRONO 5-L	0,90 - 45°/60°	12	-
P 30-7	35.000	40,7	-		CRONO 5-L	1 - 45°	12	-
P 30-8	40.000	46,5	-		CRONO 5-L	1,10 - 45°	12	-
P 30-9	45.000	52,3	-		CRONO 5-L	1,25 - 45°	12	-
Lidia 20	17.200	20,0	-		CRONO 2-L	0,5 - 80°	12	-
Lidia 30	24.940	29,0	-		CRONO 3-L	0,75 - 60°	12	-
Lidia 40	32.680	38,0	-		CRONO 5-L	0,9 - 60°	12	-
Lidia 50	41.280	48,0	-		CRONO 5-L	1,1 - 60°	12	-
Lidia 60	49.880	58,0	-		CRONO 10-L	1,35 - 60°	12	-
NHF 90	77.400	90,0		CRONO 15-G2/15-GM	CRONO 10-L2	1,75 - 60°	12	-
NHF 115	98.900	115,0		CRONO 15-G2/15-GM	CRONO 15-L2	2,5 - 60°	9-5	-
NHF 150	129.000	150,0		CRONO 15-G2/15-GM	CRONO 15-L2	2,5 - 60°	9-5	-
NHF 185	159.100	185,0		CRONO 20-G2/20-GM	CRONO 20-L2	2 x 2,0 - 60°	12	-
NHF 230	197.800	230,0		CRONO 30-G2/TECNO 34-GM	CRONO 25-L2	2 x 2,5 - 60°	12	-
NHF 280	240.800	280,0		CRONO 30-G2/TECNO 34-GM	TECNO 34-L	2 x 3,5 - 60°	10	-
CPA 55-BTH	47.300	55,0		CRONO 8-G/8-G2/8-GM	CRONO 10-L/10-L2	1,25 - 60°	12	-
CPA 70-BTH	60.200	70,0		CRONO 8-G/8-G2/8-GM	CRONO 10-L/10-L2	1,5 - 60°	12	-
CPA 100-BTH	86.000	100,0		CRONO 15-G/15-G2/15-GM	CRONO 15-L/15-L2	2,25 - 60°	12	-
CPA 130-BTH	111.800	130,0		CRONO 15-G/15-G2/15-GM	CRONO 20-L/20-L2	3 - 60°	12	-
CPA 170-BTH	146.200	170,0		CRONO 20-G/20-G2/20-GM	CRONO 20-L/20-L2	3,5 - 60°	12	-
CPA 220-BTH	189.200	220,0		CRONO 30-G2/TECNO 34-GM	CRONO 25-L2	2 x 2 - 60°	12	-
CPA 270-BTH	232.200	270,0		CRONO 30-G2/TECNO 34-GM	TECNO 34-L	2 x 2,75 - 60°	12	-
CPA 320-BTH	275.200	320,0		TECNO 34-G/34-GM	TECNO 34-L	2 x 3,5 - 60°	12	-
CPA 380-BTH	326.800	380,0		TECNO 44-G/44-GM	TECNO 44-L	2 x 4 - 60°	12	-
CPA 460-BTH	395.600	460,0		TECNO 50-G/50-GM	TECNO 50-L/50-LM	2 x 4,5 - 60°	14	60
CPA 540-BTH	464.400	540,0		TECNO 70-G/70-GM	TECNO 50-L/50-LM	2 x 5,5 - 60°	12	70
CPA 640-BTH	550.400	640,0		TECNO 70-G/70-GM	TECNO 70-L/70-LM	2 x 7,5 - 60°	10	70
CPA 750-BTH	645.000	750,0		TECNO 100-G/100-GM	TECNO 70-L/70-LM	2 x 8 - 60°	12	80
CPA 900-BTH	774.000	900,0		TECNO 100-G/100-GM	TECNO 100-L/100-LM	2 x 8,5 - 60°	14	90
CPA 1.100-BTH	946.000	1.100,0		TECNO 100-G/100-GM	TECNO 100-L/100-LM	2 x 10,5 - 60°	14	100
CPA 1.300-BTH	1.118.000	1.300,0		TECNO 130-G/130-GM	TECNO 130-L/130-LM	2 x 15 - 60°	10	110
CPA 1.500-BTH	1.290.000	1.500,0		TECNO 190-GM	TECNO 190-L/190-LM	2 x 16 - 60°	12	150
CPA 1.750-BTH	1.505.000	1.750,0		TECNO 190-GM	TECNO 190-L/190-LM	2 x 17 - 60°	14	170
BTEC 50, 50/2, 50/M	43.000	50,0		CRONO 8-G/8-G2/8-GM	CRONO 5-L/10-L2	1,25 - 60°	12	
BTEC 70, 70/2, 70/M	60.200	70,0		CRONO 8-G/8-G2/8-GM	CRONO 10-L/10-L2	1,50 - 60°	12	
BTEC 90, 90/2, 90/M	77.400	90,0		CRONO 15-G/15-G2/15-GM	CRONO 10-L/10-L2	2,00 - 60°	12	
BTEC 120,120/2, 120/M	103.200	120,0		CRONO 15-G/15-G2/15-GM	CRONO 15-L/15-L2	2,75 - 60°	11	
BTEC 150, 150/2, 150/M	129.000	150,0		CRONO 15-G/15-G2/15-GM	CRONO 15-L/15-L2	3,50 - 60°	12	
BTEC 180, 180/2, 180/M	154.800	180,0		CRONO 20-G/20-G2/20-GM	CRONO 20-L/20-L2	4,00 - 60°	12	
BTEC 240/2, 240/M	206.400	240,0		CRONO 30-G2/TECNO 34-GM	CRONO 25-L2	5,00 - 60°	12	
BTEC 300/2, 300/M	258.000	300,0		CRONO 30-G2/TECNO 34-GM	TECNO 34-L	2 x 3,5 - 60°	10	
BTEC 400/2, 400/M	344.000	400,0		TECNO 44-G/TECNO 44-GM	TECNO 44-L/50-LM	2 x 4,5 - 60°	11	50
BTEC 500/2, 500/M	430.000	500,0		TECNO 50-G/TECNO 50-GM	TECNO 50-L/50-LM	2 x 6,0 - 60°	10	60
BTEC 600/2, 600/M	516.000	600,0		TECNO 70-G/TECNO 70-GM	TECNO 70-L/70-LM	2 x 6,5 - 60°	12	60
BTEC 750/2, 750/M	645.000	750,0		TECNO 70-G/TECNO 70-GM	TECNO 70-L/70-LM	2 x 8,0 - 60°	12	70
CPA 55-BT, BT/2, BT/M	47.300	55,0		CRONO 8-G/8-G2/8-GM	CRONO 10-L/10-L2	1,25 - 60°	12	
CPA 80-BT, BT/2, BT/M	68.800	80,0		CRONO 15-G/15-G2/15-GM	CRONO 10-L/10-L2	1,75 - 60°	12	
CPA 115-BT, BT/2, BT/M	98.900	115,0		CRONO 15-G/15-G2/15-GM	CRONO 15-L/15-L2	2,5 - 60°	12	
CPA 150-BT, BT/2, BT/M	129.000	150,0		CRONO 15-G/15-G2/15-GM	CRONO 20-L/20-L2	3,5 / 3 - 60°	11	
CPA 185-BT, BT/2, BT/M	159.100	185,0		CRONO 20-G/20-G2/20-GM	CRONO 25-L2	2 x 2 - 60°	12	
CPA 230-BT/2, BT/M	197.800	230,0		CRONO 30-G2/TECNO 34-GM	TECNO 34-L	2 x 2,5 - 60°	12	
CPA 290-BT/2, BT/M	249.400	290,0		CRONO 30-G2/TECNO 34-GM	TECNO 34-L	2 x 3,5 - 60°	10	
CPA 345-BT/2, BT/M	296.700	345,0		TECNO 44-G/44-GM	TECNO 44-L	2 x 4 - 60°	11	
CPA 395-BT/2, BT/M	339.700	395,0		TECNO 44-G/44-GM	TECNO 50-L/50-LM	2 x 4,5 - 60°	12	50
CPA 465-BT/2, BT/M	399.900	465,0		TECNO 50-G/50-GM	TECNO 50-L/50-LM	2 x 5,5 - 60°	11	60
CPA 580-BT/2, BT/M	498.800	580,0		TECNO 70-G/70-GM	TECNO 70-L/70-LM	2 x 6,5 - 60°	12	60
CPA 695-BT/2, BT/M	597.700	695,0		TECNO 70-G/70-GM	TECNO 70-L/70-LM	2 x 8,5 - 60°	10	70
CPA 795-BT/2, BT/M	683.700	795,0		TECNO 100-G/100-GM	TECNO 100-L/100-LM	2 x 9 - 60°	12	80
CPA 930-BT/2, BT/M	799.800	930,0		TECNO 100-G/100-GM	TECNO 100-L/100-LM	2 x 10,5 - 60°	11	90
CPA 1045-BT/2, BT/M	898.700	1.045,0		TECNO 100-G/100-GM	TECNO 100-L/100-LM	2 x 12 - 60°	11	100
CPA 1275-BT/2, BT/M	1.096.500	1.275,0		TECNO 130-G/130-GM	TECNO 130-L/130-LM	2 x 14 - 60°	12	130
CPA 1510-BT/2, BT/M	1.298.600	1.510,0		TECNO 190-GM	TECNO 190-L/190-LM	2 x 17 - 60°	12	150
CPA 1740-BT/2, BT/M	1.496.400	1.740,0		TECNO 190-GM	TECNO 190-L/190-LM	2 x 19 - 60°	12	170

Características del combustible usado para efectuar las tablas

	P. C. I.	Viscosidad	Densidad
Gasóleo	10.200 Kcal/kg	1,8°E , 20°C	0,85
Gas Natural	9.300 Kcal/m ³ (n)	-	0,62 (1)
Gas Propano	22.300 Kcal/m ³ (n)	-	1,60 (1)

(1) Densidad respecto al aire

(2) Boquillas para quemadores modulantes

Las rampas de gas adecuadas a los quemadores de gas indicados en esta tabla, están referenciados en la página anterior.



Quantum ECO

Circuladores para instalaciones de calefacción y refrigeración.

Los circuladores Quantum ECO cumplen con la Directiva ErP 2015, disponiendo todos ellos de un Índice de Eficiencia Energética IEE $\leq 0,23$. El índice de referencia para los circuladores más eficientes es IEE $\leq 0,20$.

La gama de alta eficiencia Quantum ECO es una serie de circuladores de rotor húmedo con la tecnología ECM (Electronic Commutated Motor) con regulación de presión diferencial integrada.

Índice de protección eléctrica: IPX 2D.

Se suministran los accesorios hidráulicos de conexión; juntas y racores.

MYL30

Q max	m ³ /h	2,1
H max	m.c.d.a	3,5
Rango T° trabajo	°C	-10 a 90
Presión máx. de trabajo	bar	6
Diámetro nominal (DN)		2"
Conexión tubería		Racor 1"
Tensión	V	220 - 230
Velocidad	r.p.m.	800 - 3600
Intensidad nominal 230 V	A	0,04 - 0,26
Potencia absorbida	W	4 - 20
Peso	kg	2,9
A	mm	130
B	mm	161
C	mm	79
D	mm	185,5
E	mm	127
F	mm	62
G	mm	1"
H	mm	65
I	mm	40
Referencia		195000059
PVP		183 €

1025 1"

Q max	m ³ /h	2,1
H max	m.c.d.a	3,5
Rango T° trabajo	°C	-10 a 90
Presión máx. de trabajo	bar	6
Diámetro nominal (DN)		2"
Conexión tubería		Racor 1"
Tensión	V	220 - 230
Velocidad	r.p.m.	800 - 3600
Intensidad nominal 230 V	A	0,04 - 0,26
Potencia absorbida	W	4 - 20
Peso	kg	2,9
A	mm	180
B	mm	161
C	mm	79
D	mm	245,5
E	mm	127
F	mm	62
G	mm	1"
H	mm	90
I	mm	40
Referencia		195000060
PVP		183 €

1025 1¼"

Q max	m ³ /h	2,1
H max	m.c.d.a	3,5
Rango T° trabajo	°C	-10 a 90
Presión máx. de trabajo	bar	6
Diámetro nominal (DN)		2"
Conexión tubería		Racor 1¼"
Tensión	V	220 - 230
Velocidad	r.p.m.	800 - 3600
Intensidad nominal 230 V	A	0,04 - 0,26
Potencia absorbida	W	4 - 20
Peso	kg	2,9
A	mm	180
B	mm	161
C	mm	79
D	mm	245,5
E	mm	127
F	mm	62
G	mm	1¼"
H	mm	90
I	mm	40
Referencia		195000061
PVP		183 €

MYL30 / 1025

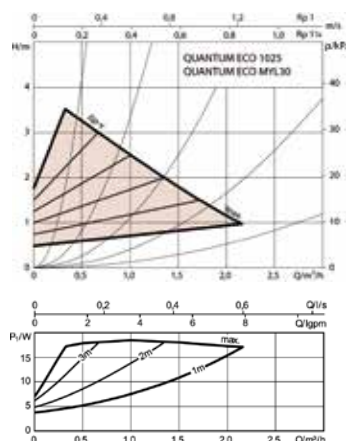
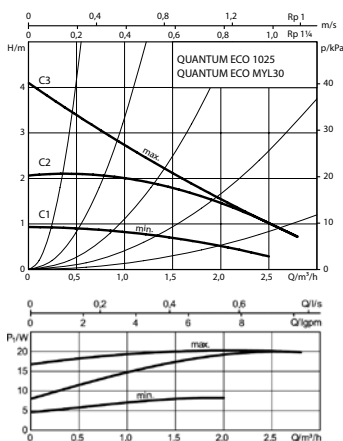

1035

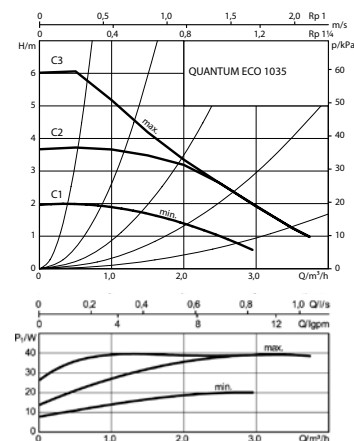

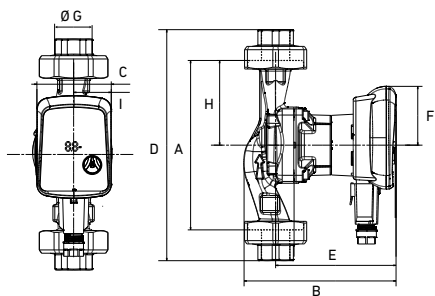

1035 1"	1035 1 1/4"	1045
5,4	5,4	7,5
3,4	3,4	4,8
-10 a 90	-10 a 90	-10 a 90
6	6	6
2"	2"	2"
Racor 1"	Racor 1 1/4"	Racor 1 1/4"
220 - 230	220 - 230	220 - 230
800 - 4700	800 - 4700	800 - 5000
0,04 - 0,44	0,04 - 0,44	0,04 - 0,66
4 - 40	4 - 40	4 - 75
2,9	2,9	3,1
180	180	180
161	161	170
79	79	79
245,5	245,5	245,5
127	127	136
62	62	62
1"	1 1/4"	1 1/4"
90	90	90
40	40	40
195000062	195000063	195000064
228 €	228 €	312 €

1045

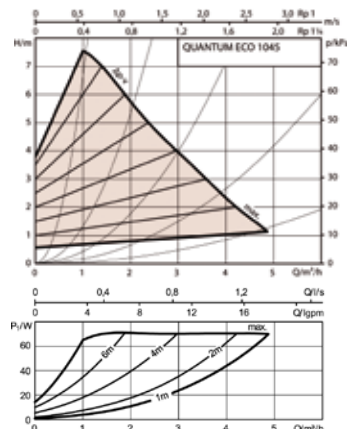
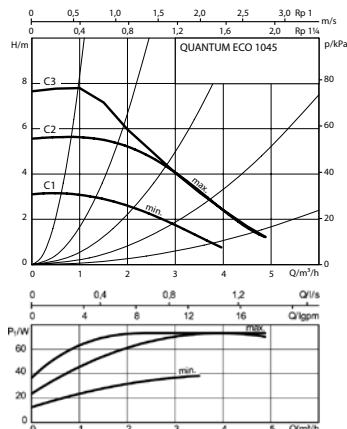
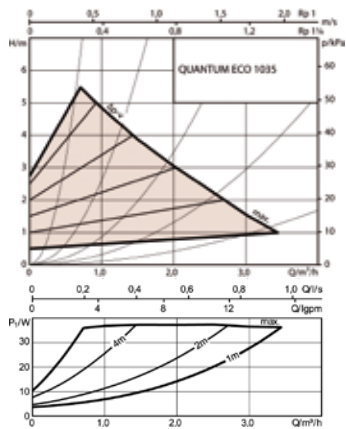



Quantum ECO

Circuladores para instalaciones de calefacción y refrigeración.

Los circuladores Quantum ECO cumplen con la Directiva ErP 2015, disponiendo todos ellos de un Índice de Eficiencia Energética IEE $\leq 0,23$. El índice de referencia para los circuladores más eficientes es IEE $\leq 0,20$.

La gama de alta eficiencia Quantum ECO es una serie de circuladores de rotor húmedo

con la tecnología ECM (Electronic Commutated Motor) con regulación de presión diferencial integrada.

Principales ventajas de la regulación electrónica:

- Ahorro energético y reducción de los costes de explotación.
- Eliminación de los ruidos de flujo en instalaciones con llaves termostáticas, al adaptarse automáticamente su funcionamiento a las necesidades de la instalación.

- Índice de protección eléctrica: IP X4D.

- 2 modalidades de funcionamiento automático para una óptima adaptación a la instalación (Δp_C constante, y Δp_V variable).

Se suministran los accesorios hidráulicos de conexión:

- Juntas y racores para los modelos Quantum ECO 32 y 32H.
- Juntas, bridas, contra bridas y tornillería para los modelos Quantum ECO 40, 50, 50M y 50H.

		32	32H	40
Q max	m ³ /h	7	11	18
H max	m.c.d.a	7	11	12
Rango Tª trabajo	°C	-10 a 110	-10 a 110	-10 a 110
Presión máx. de trabajo	bar	10	10	10
Diámetro nominal (DN)		2"	2"	1½"
Conexión tubería		Racor 1¼"	Racor 1¼"	Brida DN 40
Tensión	V	220 - 230	220 - 230	220 - 230
Velocidad	r.p.m.	1000 - 3700	1000 - 4800	950 - 4500
Intensidad nominal 230V	A	0,08 - 1,00	0,15 - 1,33	0,17 - 2,4
Potencia absorbida	W	5 - 120	10 - 305	15 - 450
Peso	kg	4,6	5,4	13,0
A	mm	183	248	318
B	mm	44	47	64
C	mm	180	180	250
D	mm	90	90	125
E	mm	203	233	261
F	mm	51	64	71
Referencia		7504411	7504412	7504413
PVP		646 €	990 €	1.212 €

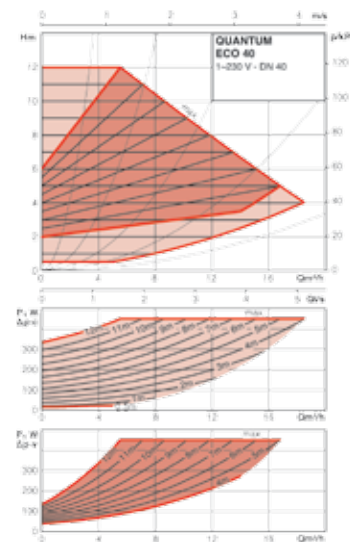
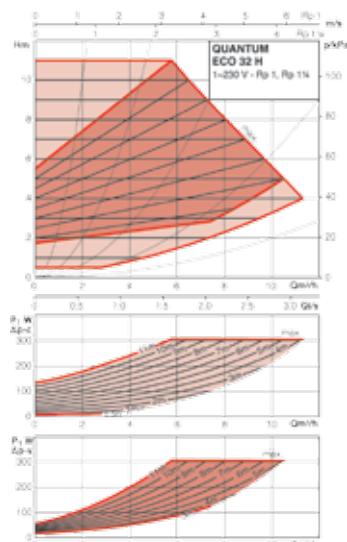
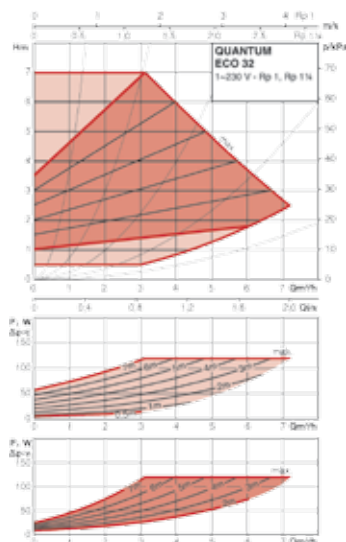

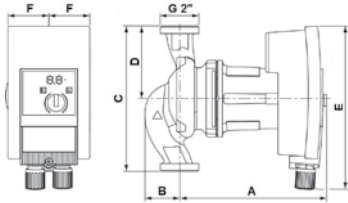

Quantum ECO 32 y 32H

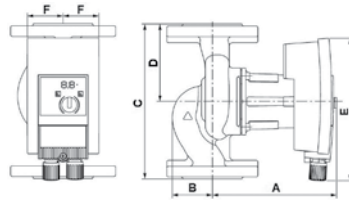

Quantum ECO 40, 50, 50M y 50H

50

14
8
-10 a 110
10
2"
Brida DN 50
220 - 230
1200 - 4800
0,15 - 1,33
10 - 305
10,5
256
46
240
120
233
64

7504414

1.303 €

50M

22
9
-10 a 110
10
2"
Brida DN 50
220 - 230
950 - 4000
0,17 - 2,15
15 - 430
14,2
321
53
280
140
261
71

7504415

1.576 €

50H

25
11
-10 a 110
10
2"
Brida DN 50
220 - 230
950 - 4400
0,17 - 2,65
15 - 600
14,2
321
53
280
140
261
71

7504416

1.747 €

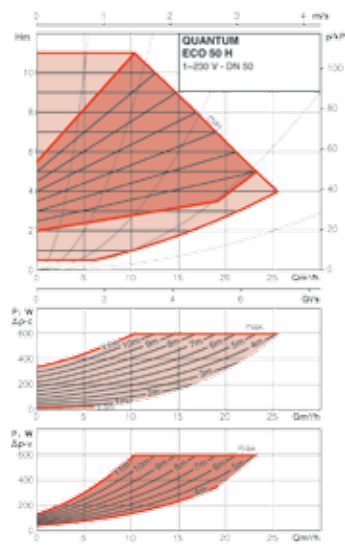
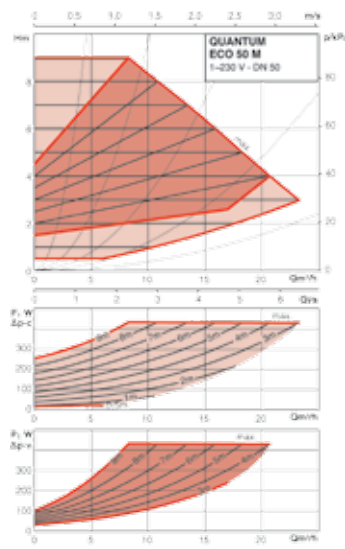
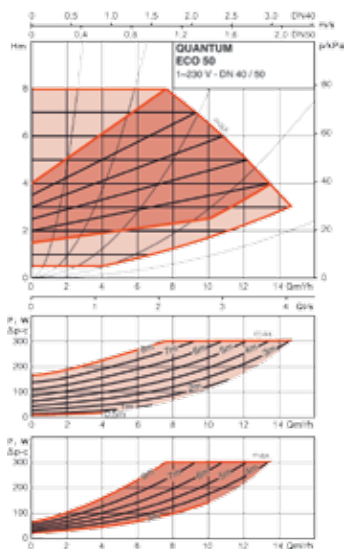



Quantum ECO

Circuladores para instalaciones de calefacción y refrigeración.

Los circuladores Quantum ECO cumplen con la Directiva ErP 2015, disponiendo todos ellos de un Índice de Eficiencia Energética IEE $\leq 0,23$. El índice de referencia para los circuladores más eficientes es IEE $\leq 0,20$.

La gama de alta eficiencia Quantum ECO es una serie de circuladores de rotor húmedo

con la tecnología ECM (Electronic Commutated Motor) con regulación de presión diferencial integrada.

Principales ventajas de la regulación electrónica:

- Ahorro energético y reducción de los costes de explotación.
- Eliminación de los ruidos de flujo en instalaciones con llaves termostáticas, al adaptarse automáticamente su funcionamiento a las necesidades de la instalación.

- Índice de protección eléctrica: IP X4D.

- 2 modalidades de funcionamiento automático para una óptima adaptación a la instalación (Δp_c constate, y Δp_v variable).

Se suministran los accesorios hidráulicos de conexión; juntas, bridas, contra bridas y tornillería.

		65	65 H	65 S
Q max	m ³ /h	25	40	50
H max	m.c.d.a	9	12	16
Rango T° trabajo	°C	-10 a 110	-10 a 110	-10 a 110
Presión máx. trabajo	bar	10	10	10
Diámetro nominal (DN)		2½"	2½"	2½"
Conexión tubería		Brida DN 65	Brida DN 65	Brida DN 65
Tensión	V	220 - 230	220 - 230	220 - 230
Velocidad	r.p.m.	950 - 4000	800-2800	800-3400
Intensidad nominal 230V	A	0,17 - 2,65	0,30-3,50	0,30-6,40
Potencia absorbida	W	15 - 600	40-800	40-1450
Peso	kg	16,1	25,8	27,5
A	mm	330	337	332
B	mm	57	70	66
C	mm	280	340	340
D	mm	140	170	170
E	mm	261	329	329
F	mm	71	87	87
Referencia		7504417	7504418	7504419
PVP		1.818 €	2.121 €	2.525 €

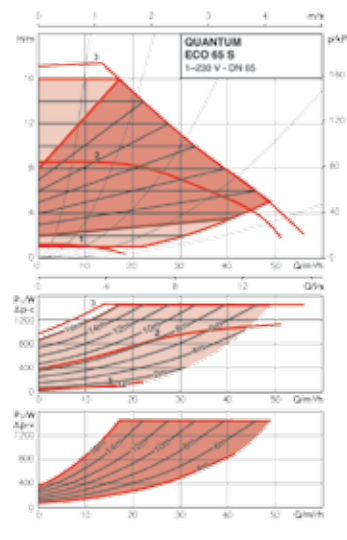
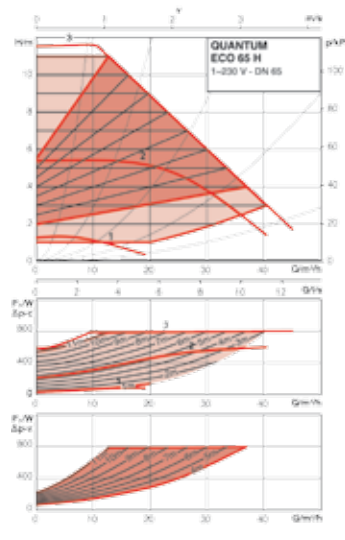
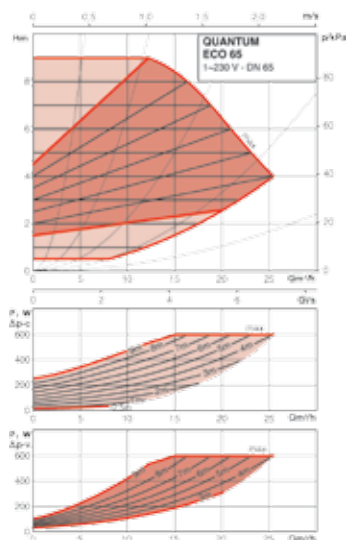

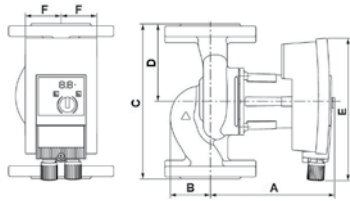

80 I

40
7
-10 a 110
10
3"
Brida DN 80
220 - 230
900-2400
0,30-3,50
40-800
29,0
333
84
360
180
329
87

7504420

2.222 €

80

40
13
-10 a 110
10
3"
Brida DN 80
220 - 230
900-3300
0,30-6,80
40-1550
30,4
333
84
360
180
329
87

7504421

2.626 €

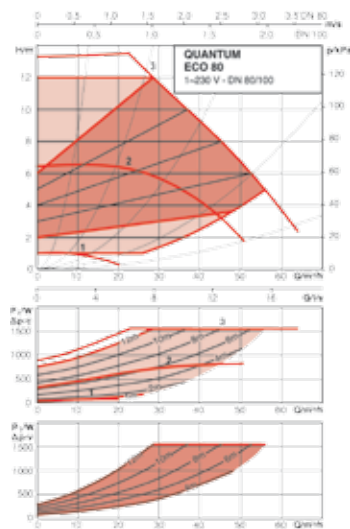
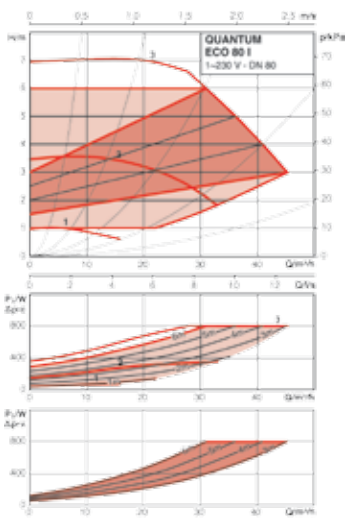



SB

- Circuladores para circuitos de recirculación en instalaciones de Agua Caliente Sanitaria.
- Motor de rotor sumergido.
- Piezas móviles en contacto con el agua, en material resistente a la corrosión. Incluso para aguas agresivas de pH inferior a 7.
- Cuerpo hidráulico y soporte motor de bronce inalterable a la corrosión (en el SB-100XL es de acero inoxidable).
- Alto par de arranque.
- Motor autoprotegido contra sobrecargas. No precisa guardamotor (obligado para SB-100 XL).
- Conexión directa a la tubería mediante racores.
- Control de giro y posibilidad de purga.
- Membrana de etileno-propileno para protección integral del motor contra depósitos calcáreos.
- Funcionamiento silencioso.
- Protección eléctrica:
Modelos SB-5 Y, SB-10 YA y SB-50 XA = IP 43.
Modelos SB-100 XL y SB-150 XL = IP 44.

SB-5 Y

SB-10 YA

Temperatura máx. de trabajo	°C	110	110		
Presión máx. de trabajo	bar	10	10		
Tensión monofásica	V	230	230		
Velocidad posición		1	1	2	3
Intensidad nominal	A	0,15	0,12	0,18	0,24
Potencia absorbida	W	30	27	39	56
Velocidad	r.p.m.	1.850	1.700	2.200	2.500
Capac. condens. µF (1)		16 x 400 C	2 x 400 V		
Conexión tubería		20/22 (soldar)	20/22 (soldar)		
Peso	kg	2	2		
A	mm	96	96		
B	mm	73	74		
C	mm	65	65		
D	mm	129	130		
E	mm	130	130		
F	mm	96	96		
Referencia		19500019	953030121		
PVP		197 €	276 €		

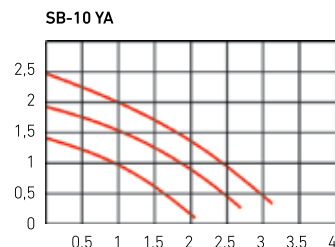
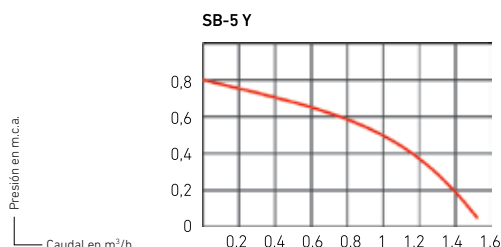

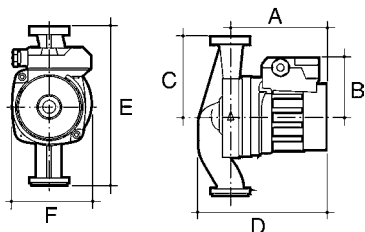

SB-50 XA			SB-100 XL			SB-150 XL	
110			110			110	
10			10			10	
230			230			230	
1	2	3	1	2	3	1	2
0,32	0,46	0,50	0,58	0,70	0,80	1,51	1,62
70	102	114	122	167	183	295	335
1.150	1.650	2.300	1.300	1.900	2.450	2.400	2.800
2,6 x 400 V			5 x 400 V			8 x 400 V	
1"			1"			1"	
2,8			3,2			6,7	
109			146			172	
77			84			108	
90			90			90	
145			174			224	
180			180			180	
96			97			137	
953035021			195000005			195000048	
417 €			502 €			958 €	

SB-50 XA

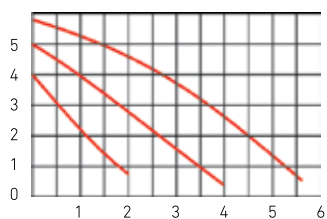

SB-100 XL

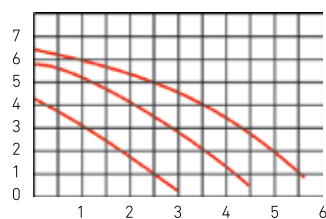

SB-150 XL

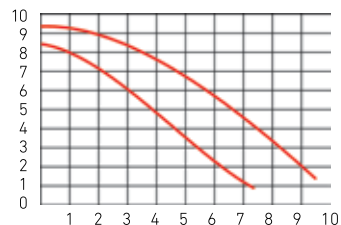

SB-TEMPUS



- Circuladores para circuitos de recirculación en instalaciones de Agua Caliente Sanitaria.
- Motor de rotor sumergido.
- Piezas móviles en contacto con el agua, en material resistente a la corrosión. Incluso para aguas agresivas de pH inferior a 7.
- Cuerpo hidráulico de latón inalterable a la corrosión.
- Arbol del rotor, acero inoxidable.

- Cojinetes de grafito autolubricado por el agua de la instalación.
- Motor autoprotegido contra sobrecargas. No precisa guardamotor.
- Conexión directa a la tubería mediante racores.
- Protección integral del motor contra depósitos calcáreos.

- Funcionamiento silencioso.
- Protección eléctrica: IP 4 2.

SB-TEMPUS 4Y

- Control de la temperatura del agua mediante termostato.
- Programador horario.
- Display de cristal líquido y botón de regulación.
- Función Antibloqueo.

SB-TEMPUS 4Y

SB-4Y

Temperatura máx. de trabajo °C	95	95
Presión máx. de trabajo bar	10	10
Tensión monofásica V	230	230
Intensidad nominal A	0,25	0,25
Potencia absorbida W	22	22
Velocidad r.p.m.	2600	2600
Conexión tubería	20/22 (soldar)	20/22 (soldar)
Peso kg	2,1	1,9
Referencia	195000035	195000034
PVP	377 €	188 €

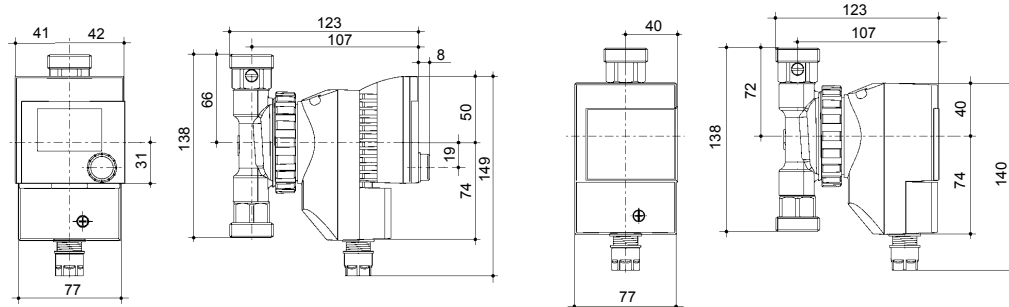

Curva característica

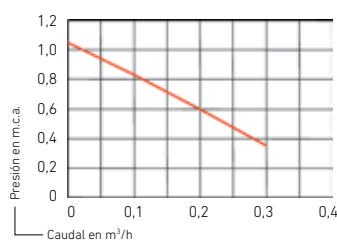

Bombas asíncronas (recambios)



Selector de velocidades que permite elegir el punto de trabajo adecuado a las características de la instalación.

Motor autoprotegido contra sobrecargas. No precisa guardamotor.

- Conexión directa a la tubería mediante racores.
- Conexión eléctrica de enchufe rápido.
- Protección eléctrica = IP 43.

MYL-30

LAIA GT, GTF, GTX, GTA, GTAF, y GTAX /

PC-1025

LIDIA GT, GTF, GTA, GTAF, GT-EM y GTA-EM /

PC-1035

NGO-50 GT, GTH y GTA

Recambio para calderas			
Q max	m ³ /h	4	4,5
H max	m.c.a.	5,5	6
Rango T ^a trabajo	°C	-10 a 110	-10 a 110
Presión máx. trabajo	bar	10	10
Diámetro nominal (DN)	mm	1"	1½"
Diámetro	mm	2"	2"
Tensión	V	220 - 230	220 - 230
Velocidad	r.p.m.	1050-1950	1000 - 4800
Intens. nominal 230 V	A	0,18-0,38	0,15 - 1,33
Potencia absorbida	W	40-88	10 - 305
Peso	kg	2,6	2,6
A	mm	98	98
B	mm	34	34
C	mm	230	230
D	mm	180	180
E	mm	77	77
F	mm	93	93
Referencia		119113009	195000001
PVP		142 €	198 €

PC-1025 y MYL-30

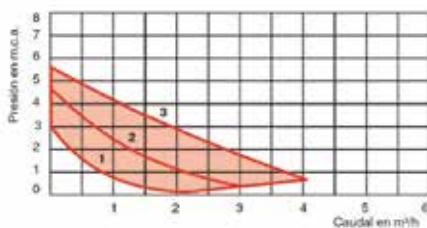

PC-1035

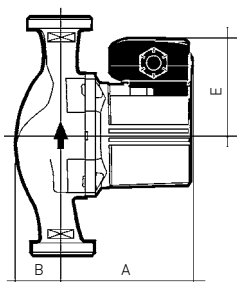
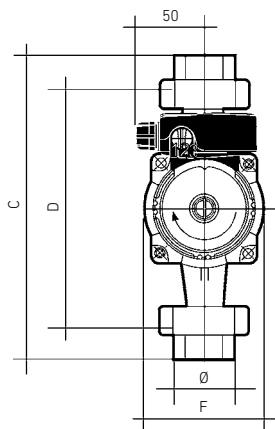
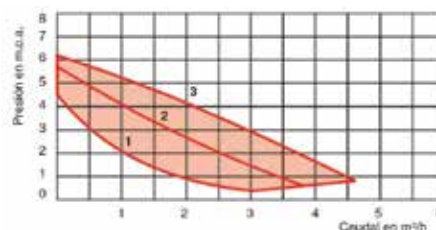

Equivalencias circuladores 1ª y 2ª generación con los de alta eficiencia



Circuladores 1ª Generación	Circuladores 2ª Generación	Circuladores de alta eficiencia
Modelo	Modelo	Modelo
	MYL-30	QUANTUM ECO MYL-30
PC-1025 V84	PC-1025 1"	1º - QUANTUM ECO 1025 -1" 2º - QUANTUM ECO 1035 -1"
PC-1021	PC-1025 1 1/4"	1º - QUANTUM ECO 1025 -1 1/4" 2º - QUANTUM ECO 1035 -1 1/4"
PC-1030 V84	PC-1035	QUANTUM ECO 1035 -1 1/4"
PC-1035 V88		
PC-1040 V84	PC-1045	QUANTUM ECO 1045
PC-1030 V75		
PC-1055 V88	PC-1055	QUANTUM ECO 32
PC-1050		
PC-1040 V75	PC-1065	QUANTUM ECO 32
	MC-40 II L MONOF	QUANTUM ECO 40
MC-1120 MONOF	MC-50 II MONOF	1º - QUANTUM ECO 50 (Necesario adaptador) 2º - QUANTUM ECO 50 M
MC-1220 MONOF	MC-65II MONOF	1º - QUANTUM ECO 65 (Necesario adaptador) 2º - QUANTUM ECO 65 H
	MC-32 TRIF	QUANTUM ECO 32 H
	MC-40 L TRIF	QUANTUM ECO 40
	MC-40 H TRIF	QUANTUM ECO 40
MC-1120 TRIF	MC-50 TRIF	1º - QUANTUM ECO 50 (Necesario adaptador) 2º - QUANTUM ECO 50 M
MC-1220 TRIF		
MC-1230	MC-65 TRIF	1º - QUANTUM ECO 65 (Necesario adaptador) 2º - QUANTUM ECO 65 H
SC-1430		
MC-1430 W	MC-80 TRIF	QUANTUM ECO 80
	SC-50 TRIF	QUANTUM ECO 50 H
SC-1652		
SC-1655	SC-65 TRIF	QUANTUM ECO 65 H
SC-1440		
SC-1800	SC-80 L TRIF	QUANTUM ECO 80
	Adaptador MC-50 a QUANTUM ECO 50 (240-280 mm)	Adaptador MC-65 a QUANTUM ECO 65 (280-340 mm)
Referencia	195000065	195000066
PVP	54 €	75 €

Es necesario el adaptador cuando la distancia entre conexiones del circulador sustituido son distintas del que le sustituye. (1 adaptador en la aspiración y otro en la impulsión del circulador).

Serie CUBO

- Cuerpo fabricado en latón estampado, en acabado niquelado mate.
- De paso total.
- Obturador CUBO, de latón, estampado en caliente, cromado y diamantado.

- Estanquidad esfera por anillos de P.T.F.E.
- Estanquidad eje mediante doble anillo tórico de VITON y arandelas antifricción de P.T.F.E.

- Eje montado por el interior para evitar la manipulación.
- Palanca de accionamiento de acero con tratamiento antióxido y recubrimiento plástico.

- Giro de cierre y apertura 90°.
- Conexión hembra-hembra.
- Utilización para fluidos en general (para aplicaciones especiales rogamos nos consulten).



	1/4"	3/8"	1/2"	3/4"	1"	1 1/4"	1 1/2"	2"	2 1/2"	3"	4"
rosca	1/4"	3/8"	1/2"	3/4"	1"	1 1/4"	1 1/2"	2"	2 1/2"	3"	4"
A Ø mm	8	10	15	20	25	32	40	50	63,5	76,2	101,6
B mm	44	77	77	94	94	94	136	136	187	187	257
C mm	44	49	56	63	76	86	97	111	153	173	216
D mm	27	33	36	47	51	56	69	77	111	120	153
F mm	19	21	26	32	41	50	55	70	81,8	95,8	121,8
KV	6,3	6,7	12,7	24,6	48,5	98,0	140	211	657	998	2.012,00
Temp. máx. °C	185	185	185	185	185	185	185	185	185	185	185
Presión (hasta 100°C) bar	42	42	42	42	35	35	35	35	28	28	28
Presión (a 185°C) bar	20	20	20	20	15	15	15	15	12	12	12
Uds.	20	10	10	10	10	10	4	4	2	2	2
Ref.	193007011	193007012	193007013	193007014	193007015	193007016	193007017	193007018	193007019	193007020	193007021
PVP	4,65 €	5,10 €	6,10 €	8,25 €	12,05 €	18,35 €	28,60 €	44,90 €	107 €	138 €	255 €

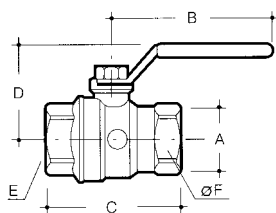



BALANCE roscadas

- Para disponer de separación hidráulica entre el circuito primario (caldera simple o varias calderas en cascada) y el circuito secundario (radiadores o suelo radiante).
- Evita la posible interferencia entre los circuladores de primario y secundario.
- Queda garantizado el correcto caudal a través del circuito primario, independientemente de lo que ocurra en el circuito secundario.
- Cuerpo fabricado en acero de alta calidad.
- Cuatro conexiones de racores 3 piezas hembra para conexión a circuitos primario y secundario.
- Purgador de aire automático.
- Grifo de descarga de 1/2" con toma para conexión a manguera.
- Tapón de 1/2" para toma auxiliar de termómetro.
- Aislante térmico en poliuretano expandido de 20 mm revestido en aluminio, que reduce las pérdidas de calor y evita la formación de condensación.
- Internamente, en la parte superior del separador, incorpora un elemento que separa las burbujas de aire contenidas en el agua, facilitando su eliminación a través del purgador de aire automático.

		1"	1 1/4"	1 1/2"	2"
Conexión		1"	1 1/4"	1 1/2"	2"
A	mm	220	240	260	280
B	mm	213	232	300	341
C	mm	571	614	661	708
J	mm	166	178	191	205
Peso	kg	2,7	3,7	5,7	7,2
Capacidad	l	1,5	2,5	4,5	7,2
Rango de potencia (*)	kW	29-58	46-93	64-128	99-198
Caudal máximo	m³/h	2,5	4	5,5	8,5
Temp. máx. de trabajo	°C	110	110	110	110
Presión máx. de trabajo	bar	10	10	10	10
Referencia		193200045	193200046	193200047	193200048
PVP		309 €	360 €	442 €	705 €

(*) Dependiendo de la velocidad del agua en los circuitos.

Velocidades admisibles:

- Circuito primario entre 1 y 2 m/seg

- Circuito secundario máximo 1,2 m/seg

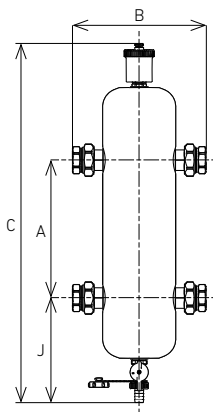



FLEXBALANCE con bridas

- Fabricados en acero de alta calidad y pintados exteriormente.
- Para disponer de separación hidráulica entre el circuito primario (caldera simple o varias calderas en cascada) y el circuito secundario (radiadores).
- Evita la posible interferencia entre los circuladores de primario y secundario.
- Queda garantizado el correcto caudal a través del circuito primario, independientemente de lo que ocurra en el circuito secundario.
- Cuatro conexiones: dos en un lateral para el circuito primario, y dos en el lateral contrario para el circuito secundario.
- Purgador automático en la parte superior.
- Entronque tubular en parte inferior para vaciado y limpieza, rosca macho 3/4".
- Facilidad de montaje.
- Conexiones mediante bridas.

F50	F65	F80	F100	F125	F150
DN 50	DN 65	DN 80	DN 100	DN 125	DN 150
490	635	745	965	1.180	1.430
350	350	470	470	635	774
900	1.045	1.365	1.585	2.065	2.585
-	-	-	-	-	655
25	28	40	51	97	180
17	21	65	78	181	336
90-190	190-300	300-450	450-750	750-1200	1200-1750
15	17	30	55	80	120
120	120	120	120	120	120
10	10	10	10	10	10
195280004	195280005	195280006	195280007	195280008	195280009
913 €	1.035 €	1.295 €	1.633 €	2.453 €	3.596 €

DN 50 a DN 125

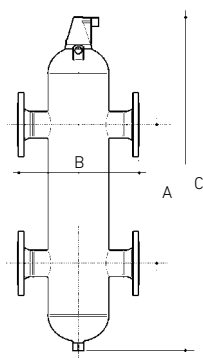

DN 150

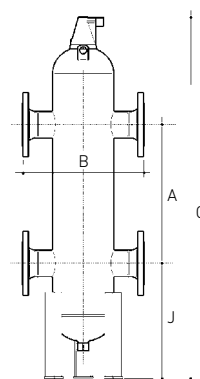



Acero inoxidable con intercambiador

Circuito secundario fabricado en acero inoxidable, muy eficaz contra la corrosión.

Los modelos I/PC incorporan protección catódica permanente, indicado para aguas muy agresivas.



		60 l	100 l	150 l	
Volumen ACS	l	58	90	143	
Tipo de intercambiador		Doble camisa	Doble camisa	Doble camisa	
Volumen primario	l	22	32	44	
Instalación		Vertical, horizontal y mural	Vertical, horizontal y mural	Vertical, horizontal y mural	
Presión máx. primario	bar	3	3	3	
Temp. máx. primario	°C	110	110	110	
Presión máx. secundario	bar	8	8	8	
Temp. máx. secundario	°C	90	90	90	
Clase de eficiencia energética		B	B	B	
Peso en vacío	kg	32	48	64	
Referencia		Sin protección catódica 148111004	Con protección catódica 148111010	Sin protección catódica 148111005	
PVP		794 €	1.095 €	Con protección catódica 148111011	
			857 €	1.157 €	
				Sin protección catódica 148111006	
				Con protección catódica 148111012	
				1.028 €	
				1.331 €	
Accesorios		Resistencia eléctrica 1,5 kW		Resistencia eléctrica 2,2 kW	
Referencia		Conex. izquierda	Conex. derecha	Conex. izquierda	Conex. derecha
PVP		148016053	-	148016055	148016056
		135 €	-	141 €	141 €
				148016057	148016058
				147 €	147 €
Grupo de seguridad Flexbrane		3/4" apto hasta modelo 200 l			
Referencia		195230008			
PVP		24,50 €			

		60 l	100 l	150 l
A	mm	749	1.154	983
B	mm	480	480	620
C	mm	-	-	-
D	mm	210	205	248
E	mm	145	145	164
F	mm	94	94	94
G	mm	31	31	50
a	Entrada agua fría sanitaria	3/4" Gas/M	3/4" Gas/M	3/4" Gas/M
b	Salida agua caliente sanitaria	3/4" Gas/M	3/4" Gas/M	3/4" Gas/M
c	Entrada circuito primario	1" Gas/H	1" Gas/H	1" Gas/H
d	Salida circuito primario	1" Gas/H	1" Gas/H	1" Gas/H

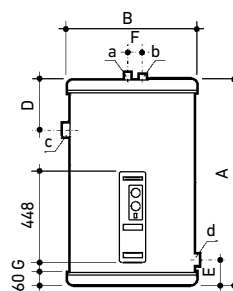

60, 100 y 150 l

Aislamiento del depósito mediante espuma rígida de poliuretano inyectado, libre de CFC.

Cuadro de control completo que incluye termómetro, termostato de regulación e interruptor invierno/verano.

Se suministra el grupo Flexbrane de 3/4" y los soportes murales en los modelos hasta 150 l.

Garantía 5 años (ver condiciones en la tarjeta que se adjunta con el producto).

200 l		300 l		500 l		800 l		1000 l	
193		279		472		771		946	
Doble camisa		Doble camisa		Doble camisa		Serpentín		Serpentín	
56		72		98		20,5		24,7	
Vertical y horizontal		Vertical y horizontal		Vertical y horizontal		Vertical		Vertical	
3		3		3		25		25	
110		110		110		110		110	
8		8		8		8		8	
90		90		90		90		90	
B		C		-		-		-	
78		109		151		160		185	
Sin protección catódica	Con protección catódica	Sin protección catódica	Con protección catódica	Sin protección catódica	Con protección catódica	Sin protección catódica	Con protección catódica	Sin protección catódica	Con protección catódica
148111007	148111013	148111008	148111014	148111009	148111015	148111028	148111030	148111029	148111031
1.381 €	1.680 €	1.927 €	2.226 €	2.761 €	3.061 €	4.310 €	4.668 €	5.170 €	5.529 €
Resistencia eléctrica 2,5 kW		Resistencia eléctrica 2,5 kW		Resistencia eléctrica 2,5 kW		Resistencia eléctrica		Resistencia eléctrica	
Conex. izquierda	Conex. derecha	Conex. izquierda	Conex. derecha	Conex. izquierda	Conex. derecha	6 kW	9 kW	6 kW	9 kW
148016059	148016060	148016059	148016060	148016059	148016060	148016071	148016073	148016071	148016073
153 €	153 €	153 €	153 €	153 €	153 €	442 €	469 €	442 €	469 €

1" apto hasta modelo 500 l

195230007

71 €

1.239	1.724	1.730	1.840	2.250
620	620	770	950	950
390	875	861	-	-
247	226	283	933	1.193
148	146	168	382	382
94	94	84	-	-
34	34	54	-	-
3/4" Gas/M	3/4" Gas/M	1 1/4" Gas/M	1 1/4" Gas/M	1 1/4" Gas/M
3/4" Gas/M	3/4" Gas/M	1 1/4" Gas/M	1 1/2" Gas/M	1 1/2" Gas/M
1" Gas/H	1" Gas/H	1 1/2" Gas/H	1" Gas/M	1" Gas/M
1" Gas/H	1" Gas/H	1 1/2" Gas/H	1" Gas/M	1" Gas/M

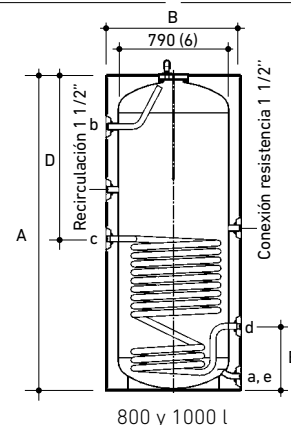
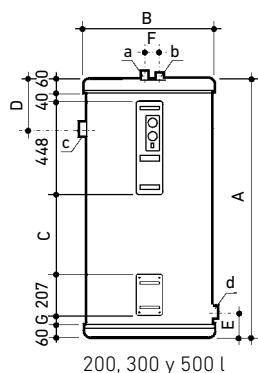

(6) Se puede desmontar el aislante exterior, siendo el diámetro de 790 mm.



Acero inoxidable de inercia

Fabricados en acero inoxidable, muy eficaz contra la corrosión. Todos los modelos incorporan protección catódica permanente, indicado para aguas muy agresivas.

Aislamiento del depósito mediante espuma rígida de poliuretano inyectado, libre de CFC.

En modelos 800 y 1000 l el cuadro de control completo incluye termómetro, termostato de regulación e interruptor invierno/verano.

Garantía 5 años (ver condiciones en la tarjeta que se adjunta con el producto).

		800-IN/PC	1000-IN/PC	2000-IN/PC	3000-IN/PC
Volumen ACS	l	800	1000	2000	3000
Presión máx.	bar	8	8	8	8
Temp. máx.	°C	90	90	90	90
Peso	kg	178	224	315	485
Referencia		148111032	148111033	148111034	148111035
PVP		4.246 €	4.975 €	8.392 €	12.050 €
Resistencia eléctrica		6 kW			
Referencia		148016071			
PVP		442 €			
Resistencia eléctrica		9 kW			
Referencia		148016073			
PVP		469 €			

A	mm	950	950	1360	1660
B	mm	1840	2250	2280	2305
C	mm	100	100	175	175
D	mm	330	330	315	350
E	mm	1070	1480	680	805
F	mm	1270	1680	780	590
G	mm	1470	1880	1555	1540
1 Entrada agua fría sanitaria		1 1/4" Gas/M	1 1/4" Gas/M	2" Gas/M	3" Gas/M
2 Salida agua caliente sanitaria		1 1/2" Gas/M	1 1/2" Gas/M	2" Gas/M	3" Gas/M
3 Recirculación		1 1/2" Gas/M	1 1/2" Gas/M	1 1/2" Gas/M	1 1/2" Gas/M
4 Ida a intercambiador externo		1 1/2" Gas/M	1 1/2" Gas/M	2" Gas/M	2" Gas/M
5 Retorno a intercambiador externo		1 1/2" Gas/M	1 1/2" Gas/M	2" Gas/M	2" Gas/M
6 Conexión resistencia eléctrica opcional		-	-	2" Gas/M	2" Gas/M
7 Desagüe		-	-	1" Gas/H	1" Gas/H

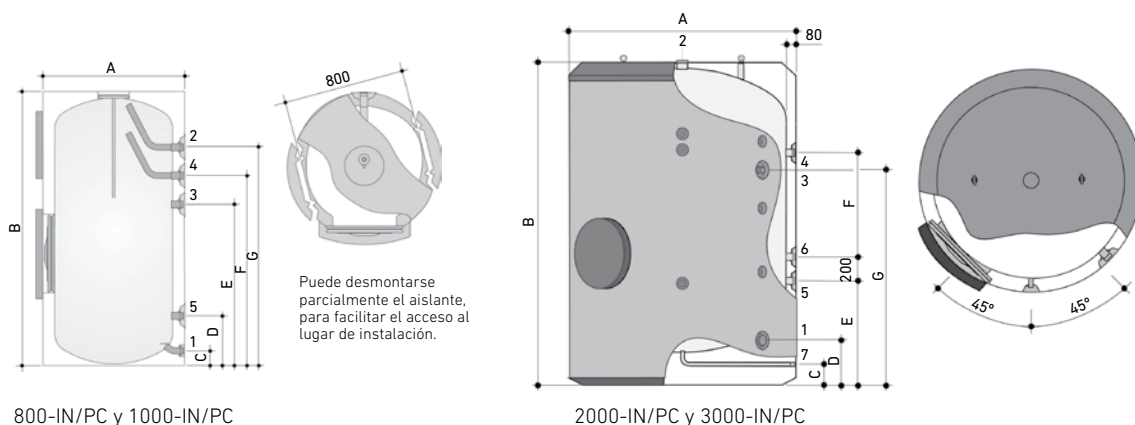



Esmaltados con cuadro de control

Fabricados en acero esmaltado.
Circuito primario de serpentín cónico de alto rendimiento.



Aislamiento del depósito mediante espuma rígida de poliuretano inyectado, libre de CFC.

Cuadro de control completo que incluye termómetro, termostato de regulación e interruptor invierno/verano.

Se incluye el grupo flexbrane en los modelos hasta 150 E.

Incorpora la protección por ánodo de sacrificio de magnesio e indicador de su estado.

Garantía 5 años (ver condiciones en la tarjeta que se adjunta con el producto).

	110E	150E	200E	300E	500E	
Volumen ACS	l	106	146	200	300	500
Tipo de intercambiador		Serpentín	Serpentín	Serpentín	Serpentín	Serpentín
Volumen primario	l	3,8	4,56	10	13	15
Instalación		Vertical y mural	Vertical y mural	Vertical	Vertical	Vertical
Presión máx. primario	bar	25	25	25	25	25
Temp. máx. primario	°C	110	110	110	110	110
Presión máx. secundario	bar	8	8	8	8	8
Temp. máx. secundario	°C	90	90	90	90	90
Clase de eficiencia energética		B	B	B	B	C
Peso en vacío	kg	49	61	85	111	160
Referencia		148112306	148112307	148112308	148112309	148112310
PVP		697 €	754 €	1023 €	1408 €	1908 €
Grupo seguridad Flexbrane		3/4" apto hasta modelo 200 E			1" apto hasta modelo 500 E	
Referencia		195230008			195230007	
PVP		24,50 €			71 €	
Resistencia eléctrica		1,5 kW (para modelo 110E y 150E)		2,4 kW (para modelo 200E, 300E y 500E)		
Referencia		148016074		148016075		
PVP		126 €		218 €		
Soporte mural		para 110E y 150E				
Referencia		148004000				
PVP		16,10 €				
A	mm	1.155	1.260	1.205	1.685	1.690
B	mm	480	560	620	620	770
C	mm	440	480	170	650	615
D	mm	330	350	300	625	750
E	mm	117	117	350	350	390
G	mm	-	-	274	274	304
a/e Entrada agua fría sanitaria/Vaciado		3/4" Gas/M	3/4" Gas/M	1" Gas/M	1" Gas/M	1" Gas/M
b Salida agua caliente sanitaria		3/4" Gas/M	3/4" Gas/M	1" Gas/M	1" Gas/M	1" Gas/M
c Ida de caldera		1/2" Gas/H	1/2" Gas/H	1" Gas/H	1" Gas/H	1" Gas/H
d Retorno de caldera		1/2" Gas/H	1/2" Gas/H	1" Gas/H	1" Gas/H	1" Gas/H

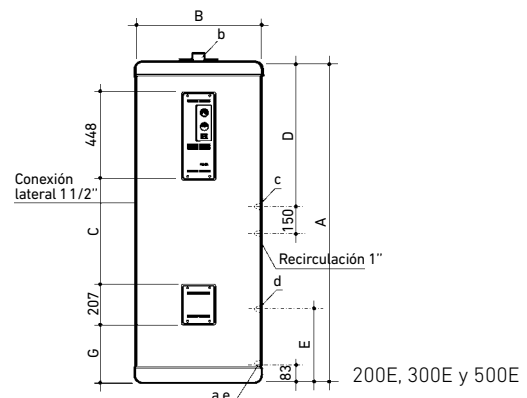
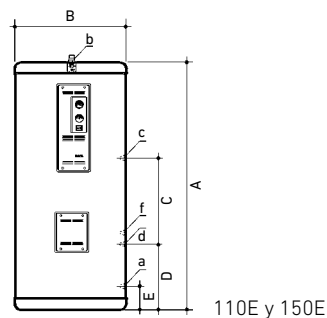



Esmaltados AS 90, 120 y 160

Fabricados en acero esmaltado.
Circuito primario con un serpentín cónico de alto rendimiento, con tomas en la parte superior.
Aislamiento del depósito mediante espuma rígida de poliuretano inyectado, libre de CFC.

Incorpora la protección por ánodo de sacrificio de magnesio.

Garantía 5 años (ver condiciones en la tarjeta que se adjunta con el producto).

	AS 90-1E	AS 120-1E	AS 160-1E
Volumen ACS	l 90	120	160
Tipo de intercambiador	Serpentín	Serpentín	Serpentín
Superficie serpentín	m ² 0,31	0,47	0,63
Volumen serpentín	l 1,4	2,2	2,9
Instalación	Vertical y mural	Vertical y mural	Vertical y mural
Presión máx. primario	bar 25	25	25
Temp. máx. primario	°C 200	200	200
Presión máx. secundario	bar 8	8	8
Temp. máx. secundario	°C 95	95	95
Clase de eficiencia energética	B	B	B
Peso en vacío	kg 36	45	60
Referencia	148112357	148112358	148112359
PVP	571 €	587 €	630 €
Resistencia eléctrica	1,5 kW		
Referencia	7504307		
PVP	191 €		
Grupo de seguridad Flexbrane	3/4" apto hasta 200 l		
Referencia	195230008		
PVP	24,50 €		
A	mm 890	1.190	1.130
B	mm 451	601	568
C	mm 191	191	200
N	mm 390	390	450
O	mm 480	480	560
5 Ida colector solar	1/2" Gas/H	1/2" Gas/H	1/2" Gas/H
6 Sonda T. solar	Ø 10 mm int.	Ø 10 mm int.	Ø 10 mm int.
7 Retorno colector solar	1/2" Gas/H	1/2" Gas/H	1/2" Gas/H
8 Entrada agua fría	3/4" Gas/M	3/4" Gas/M	3/4" Gas/M
9 Vaciado	3/4" Gas/M	3/4" Gas/M	3/4" Gas/M
11 Resistencia eléctrica	1 1/2" Gas/H	1 1/2" Gas/H	1 1/2" Gas/H
14 Salida agua caliente	3/4" Gas/M	3/4" Gas/M	3/4" Gas/M

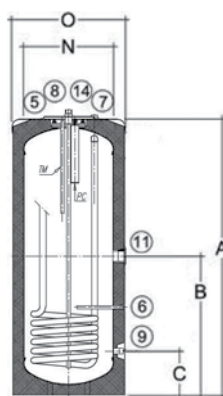

AS 90-1E, 120-1E Y 160-1E
(1 serpentín)



Esmaltados AS 200, 300, 400 y 500

Fabricados en acero esmaltado.

Circuito primario con dos serpentines cónicos de alto rendimiento.

Aislamiento del depósito mediante espuma rígida de poliuretano inyectado, libre de CFC.

Incorpora la protección por ánodo de sacrificio de magnesio e indicador de su estado.

Garantía 5 años (ver condiciones en la tarjeta que se adjunta con el producto).

		AS 200-2E	AS 300-2E	AS 400-2E	AS 500-2E
Volumen ACS	l	200	300	400	500
Tipo de intercambiador		2 serpentines	2 serpentines	2 serpentines	2 serpentines
Superficie serpentín inferior	m ²	0,76	1,00	1,00	1,00
Volumen serpentín inferior	l	8,10	10,10	12,10	16,80
Superficie serpentín superior	m ²	1,20	1,50	1,80	2,50
Volumen serpentín superior	l	5,10	6,70	6,70	6,70
Instalación		Vertical	Vertical	Vertical	Vertical
Presión máx. primario	bar	10	10	10	10
Temp. máx. primario	°C	110	110	110	110
Presión máx. secundario	bar	10	10	10	10
Temp. máx. secundario	°C	95	95	95	95
Clase de eficiencia energética		C	C	D	D
Peso en vacío	kg	106	128	159	186
Referencia		148112368	148112369	148112370	148112371
PVP		1.115 €	1.587 €	2.001 €	2.210 €

Resistencia eléctrica	2,5 kW
Referencia	7504308
PVP	221 €

	3/4" apto hasta 200 l	1" apto hasta 500 l
Grupo de seguridad Flexbrane		
Referencia	195230008	195230007
PVP	24,50 €	71 €

		200	300	400	500
A	mm	1.423	1.796	1.672	1.786
B	mm	1.325	1.694	1.560	1.666
C	mm	1.170	1.487	1.309	1.448
D	mm	1.080	1.397	1.219	1.358
E	mm	990	1.307	1.129	1.268
F	mm	900	1.127	994	1.133
G	mm	753	887	859	948
H	mm	520	587	572	625
I	mm	287	286	305	303
J	mm	71	71	67	71
K	mm	322	284	296	285
L	mm	830	992	994	1.078
M	mm	1.011	1.384	1.260	1.376
N	mm	500	500	600	650
O	mm	610	610	710	760

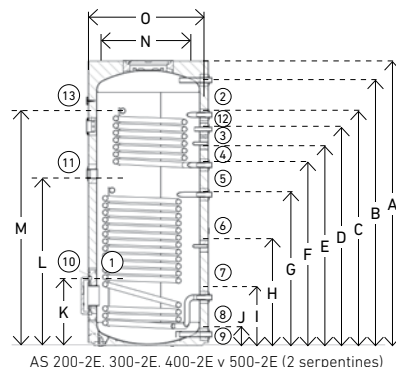

- | | |
|---------------------------|--|
| 1. Ánodo de sacrificio | 1 ánodo (AS 200) y 2 ánodos (AS 300-500) |
| 2. Ida caldera apoyo | 1" Gas/H |
| 3. Sonda T. caldera | Ø 16 mm int. |
| 4. Retorno caldera | 1" Gas/H |
| 5. Ida colector solar | 1" Gas/H |
| 6. Sonda T. solar | Ø 16 mm int. |
| 7. Retorno colector solar | 1" Gas/H |
| 8. Entrada agua fría | 1" Gas/H |
| 9. Vaciado | 1" Gas/H |
| 10. Boca inspección | Ø 100 |
| 11. Resistencia eléctrica | 1 1/2" Gas/H |
| 12. Recirculación | 3/4" Gas/H |
| 13. Termómetro | Ø 10 mm int. |
| 14. Salida agua caliente | 1" Gas/H |

AS 200-2E, 300-2E, 400-2E y 500-2E (2 serpentines)



Esmaltados equipados para Solar FST 160, 200, 300, 400 y 500

Fabricados en acero esmaltado.

Circuito primario con dos serpentines cónicos de alto rendimiento.

Aislamiento del depósito mediante espuma rígida de poliuretano inyectado, libre de CFC.

Incorpora la protección por ánodo de sacrificio de magnesio e indicador de su estado.

El grupo hidráulico incorpora: Centralita solar, circulador de alta eficiencia, vaso de expansión solar de 18 l, caudalímetro, separador

de aire, válvula de seguridad y llaves de llenado y de vaciado.

Garantía 5 años (ver condiciones en la tarjeta que se adjunta con el producto).

	FST 160-1E	FST 200-2E	FST 300-2E	FST 400-2E	FST 500-2E	
Volumen ACS	l	160	200	300	400	500
Tipo de intercambiador		1 serpentín	2 serpentines	2 serpentines	2 serpentines	2 serpentines
Volumen serpentín inferior	l	3,19	0,76	1,00	1,00	1,00
Volumen serpentín superior	l	-	8,10	10,10	12,10	16,80
Instalación		Vertical	Vertical	Vertical	Vertical	Vertical
Presión máx. primario	bar	10	10	10	10	10
Temp. máx. primario	°C	110	110	110	110	110
Presión máx. secundario	bar	8	10	10	10	10
Temp. máx. secundario	°C	90	95	95	95	95
Clase de eficiencia energética		C	C	C	D	D
Peso en vacío	kg	85	106	128	159	186
Referencia		7220820	7628740	7628743	7628744	7628745
PVP		2.019 €	2.381 €	2.589 €	2.796 €	3.003 €
Resistencia eléctrica		1,5 kW	2,5 kW			
Referencia		7504307	7504308			
PVP		191 €	221 €			
Grupo de seguridad Flexbrane		3/4" apto hasta modelo FST 200-2E		1" apto hasta modelo FST 500-2E		
Referencia		195230008		195230007		
PVP		24,50 €		71 €		

FST	A	B	C	D	E	F	G	H	I	ØJ	ØK
160	1.430	1.265	75	55	597	120	30	809	895	450	550
200	1.718	1.423	1.324	1.182	1.092	912	71	1.400	912	500	604
300	1.898	1.796	1.694	1.487	1.397	1.127	71	1.500	922	500	604
400	1.899	1.672	1.558	1.307	1.217	992	66	1.500	1.019	600	704
500	1.983	1.787	1.666	1.448	1.358	1.133	71	1.600	1.069	650	754

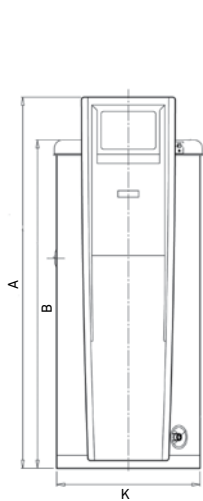
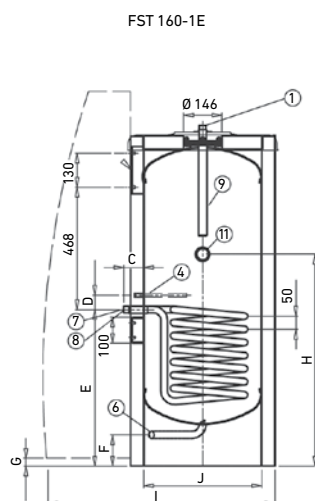

FST 200/500-2E

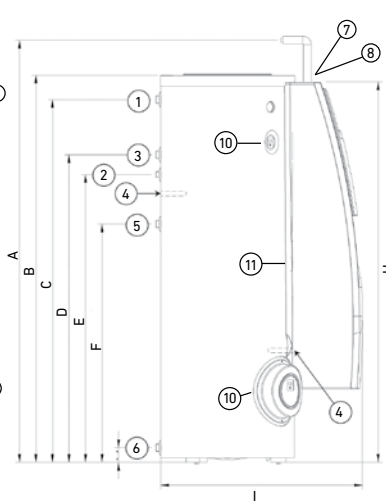
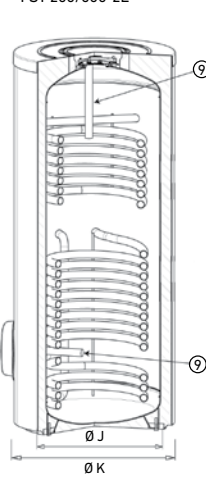

1. Salida agua caliente 1" Gas/H
2. Recirculación 3/4" Gas/H
3. Ida caldera de apoyo 1" Gas/H
4. Sonda Ø16 mm int.
5. Retorno caldera de apoyo 1" Gas/H
6. Entrada agua fría 1" Gas/H
7. Entrada intercambiador solar 1" Gas/H
8. Salida intercambiador solar 1" Gas/H
9. Ánodo de sacrificio 1 Ánodo (FST 160-200), 2 ánodos (FST 300-500)
10. Indicador de ánodo de magnesio
11. Resistencia eléctrica 1 1/2" Gas/H



Combinados ACS - Calefacción ASC 800/200 y 1000/250

Acumulador doble fabricado en acero. La parte inferior se utiliza como depósito de inercia de calefacción y el depósito superior, fabricado en acero esmaltado, se utiliza para la producción de ACS.

Los modelos ASC 800/200 E y 1000/250 E están ideados para instalaciones de energía solar

térmica con apoyo a calefacción y ACS.

El modelo ASC 1000/250 E-T está ideado para instalaciones de biomasa (caldera de leña o pellets) con producción de calefacción y de ACS.

Aislamiento del depósito mediante espuma de poliuretano flexible y desmontable.

Incorpora la protección por ánodo de sacrificio de magnesio e indicador de su estado para el acumulador de ACS.

Garantía 5 años (ver condiciones en la tarjeta que se adjunta con el producto).

		800/200 E	1000/250 E	1000/250 E-T
Volumen total	l	765	885	885
Volumen ACS	l	176	228	228
Superficie del intercambiador inferior	m ²	2,4	2,4	2,4
Volumen intercambiador inferior	l	16,2	16,2	16,2
Superficie del intercambiador superior	m ²	1,3	1,3	1,3
Volumen intercambiador superior	l	9,65	9,65	9,65
Peso	kg	225	247	247
Presión máxima circuito primario	bar	3	3	3
Temperatura máxima circuito primario	°C	200	200	200
Presión máxima circuito ACS	bar	8	8	8
Temperatura máxima circuito ACS	°C	90	90	90
Referencia		148112366	148112367	148112378
PVP		2.646 €	2.877 €	2.952 €
A		900	1.030	1.030
B		1.160	1.330	1.330
C		1.265	1.430	1.430
H		1.837	2.087	2.087

*El modelo 1000/250 E-T incorpora 4 termómetros a diferentes alturas, para el control continuo de la temperatura del tanque.

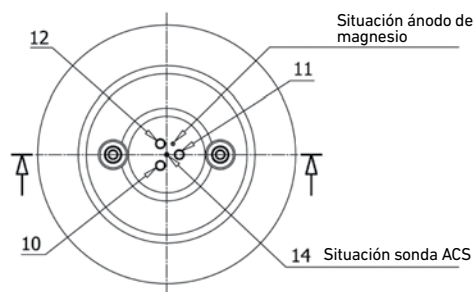
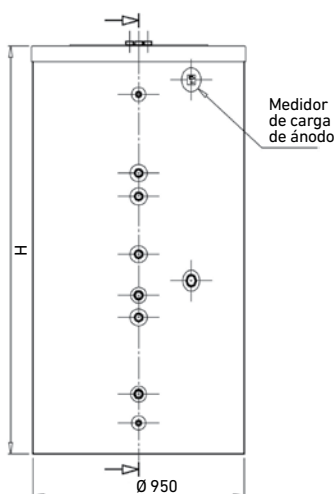
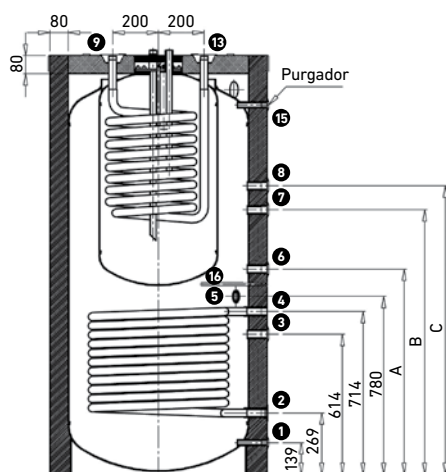

1. Vaciado	1/2" Gas/H	9. Entrada circuito caldera	1" Gas/H
2. Salida de circuito solar	1" Gas/H	10. Salida A.C.S.	1" Gas/H
3. Ida caldera	1" Gas/H	11. Recirculación	1" Gas/H
4. Entrada de circuito solar	1" Gas/H	12. Entrada agua de red	1" Gas/H
5. Resistencia (opcional)	1 1/2" Gas/H	13. Ida circuito caldera	1" Gas/H
6. Retorno circuito calefacción	1" Gas/H	14. Sonda A.C.S.	Ø int. 10 x 350
7. Retorno caldera	1" Gas/H	15. Purgador	1 1/2" Gas/H
8. Ida circuito calefacción	1" Gas/H	16. Sonda circuito calefacción	Ø int. 10 x 285



Esmaltados AS 750, 1000 y 1500

Fabricados en acero esmaltado.
Aislamiento desmontable.
Aislamiento del depósito mediante espuma de poliuretano flexible.

Incorpora la protección por ánodo de sacrificio de magnesio e indicador de su estado.

Garantía 5 años (ver condiciones en la tarjeta que se adjunta con el producto).

		AS 750-2E	AS 1000-2E	AS 1500-2E
Volumen ACS	l	750	1000	1500
Tipo de intercambiador		2 serpentines	2 serpentines	2 serpentines
Superficie serpentín inferior	m ²	2,47	2,47	4,00
Volumen serpentín inferior	l	19,5	19,5	28,9
Superficie serpentín superior	m ²	1,50	1,50	2,20
Volumen serpentín superior	l	9,5	9,5	16,1
Instalación		Vertical	Vertical	Vertical
Presión máx. primario	bar	25	25	25
Temp. máx. primario	°C	200	200	200
Presión máx. secundario	bar	8	8	8
Temp. máx. secundario	°C	90	90	90
Peso en vacío	kg	206	307	406
Referencia		148112363	148112364	148112365
PVP		2.574 €	3.126 €	4.472 €
Resistencia eléctrica		6 kW		
Referencia		148016071		
PVP		442 €		
Resistencia eléctrica		9 kW		
Referencia		148016073		
PVP		469 €		
A	mm	1.837	2.087	2.200
B	mm	1.676	1.926	1.995
C	mm	1.465	1.565	1.755
D	mm	1.320	1.420	1.555
E	mm	1.245	1.345	1.445
F	mm	1.115	1.215	1.315
G	mm	925	925	1.175
H	mm	413	413	595
I	mm	365	365	520
J	mm	100	100	165
K	mm	372	718	909
L	mm	1.020	1.118	1.244
M	mm	1.483	1.733	1.780
N	mm	790	790	1.000
O	mm	950	950	1.160

#	Descripción	2 E	1 E	IN E
1	Ánodo de sacrificio	2 x Ø 33, L = 580 (AS 750) L = 580 (AS 1000) L = 718 (AS 1500)	-	2 x Ø 33, L = 348 (AS 750) L = 348 (AS 1000) L = 456 (AS 1500)
2	Ida serpentín superior	1" Gas/H	-	-
3	Sonda superior	Ø 10 mm int.	-	-
4	Retorno serpentín superior	1" Gas/H	-	-
5	Ida serpentín inferior	1" Gas/H	-	-
6	Sonda inferior	Ø 10 mm int.	-	-
7	Retorno serpentín inferior	1" Gas/H	-	-
8	Entrada agua fría	1 1/4" Gas/H	-	-
9	Vaciado	1 1/4" Gas/H	-	-
10	Boca inspección	Ø 400 y 100 (AS750)	-	-
11	Resistencia eléctrica	1 1/2" Gas/H	-	-
12	Recirculación	1" Gas/H	-	-
13	Termómetro	Ø 10 mm int.	-	-
14	Salida agua caliente	1 1/4" Gas/H	-	-

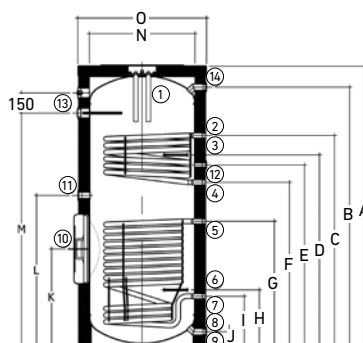

AS 750-2E, AS 1000-2E y
AS 1500-2E
(2 serpentines)

AS 750-1E	AS 1000-1E	AS 1500-1E	AS 750-IN	AS 1000-IN	AS 1500-IN
750	1000	1500	750	1000	1500
1 serpentín	1 serpentín	1 serpentín	Sin serpentín	Sin serpentín	Sin serpentín
2,47	2,47	4,00	-	-	-
19,5	19,5	28,9	-	-	-
-	-	-	-	-	-
-	-	-	-	-	-
Vertical	Vertical	Vertical	Vertical	Vertical	Vertical
25	25	25	-	-	-
200	200	200	-	-	-
8	8	8	8	8	8
90	90	90	90	90	90
189	273	385	156	237	334
148112360	148112361	148112362	148110510	148110511	148110512
2.303 €	2.852 €	4.172 €	1.982 €	2.564 €	3.442 €

1.837	2.087	2.200	1.837	2.087	2.200
1.676	1.926	1.995	1.676	1.926	1.995
1.245	1.345	1.445	1.508	1.758	1.780
925	925	1.175	1.152	1.318	1.445
413	413	595	413	468	580
365	365	520	268	268	380
100	100	165	100	100	165
372	718	909	372	718	909
1.020	1.118	1.244	1.000	1.118	1.244
1.483	1.733	1.780	1.483	1.733	1.733
-	-	-	-	-	-
-	-	-	-	-	-
-	-	-	-	-	-
790	790	1.000	790	790	1.000
950	950	1.160	950	950	1.160

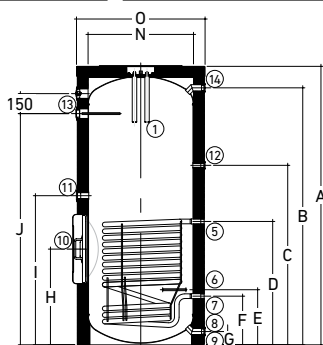

AS 750-1E, AS 1000-1E y
AS 1500-1E
(1 serpentín)

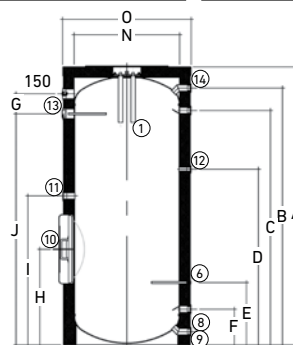

AS 750-IN E, AS 1000-IN E y
AS 1500-IN E
(sin serpentines)



Esmaltados AS 2000, 2500, 3000, 3500, 4000 y 5000

Fabricados en acero esmaltado.
Los modelos 1E con circuito primario de serpentines desmontables de acero inoxidable.
Aislamiento del depósito mediante espuma rígida de poliuretano inyectado, libre de CFC.

Incorpora la protección por ánodo de sacrificio de magnesio e indicador de su estado.

La envolvente exterior de polipropileno se suministra opcionalmente.

Garantía 5 años (ver condiciones en la tarjeta que se adjunta con el producto).

		AS 2000-1E	AS 2500-1E	AS 3000-1E	AS 3500-1E	AS 4000-1E	AS 5000-1E
Volumen ACS	l	2000	2500	3000	3500	4000	5000
Tipo de intercambiador		1 serpentín	1 serpentín	1 serpentín	1 serpentín	1 serpentín	1 serpentín
Volumen intercambiador	l	19,00	29,40	29,40	37,70	37,70	47,80
Instalación		Vertical	Vertical	Vertical	Vertical	Vertical	Vertical
Presión máx. primario	bar	25	25	25	25	25	25
Temp. máx. primario	°C	200	200	200	200	200	200
Presión máx. secundario	bar	8	8	8	8	8	8
Temp. máx. secundario	°C	90	90	90	90	90	90
Peso en vacío	kg	660	710	780	840	1010	1150
Referencia		148112348	148112349	148112350	148112351	148112352	148112353
PVP		5.679 €	7.250 €	8.157 €	9.010 €	10.449 €	12.688 €
Envolvente		Interior Exterior	Interior Exterior	Interior Exterior	Interior Exterior	Interior Exterior	Interior Exterior
Referencia		148010021 148010028	148010022 148010029	148010023 148010030	148010024 148010031	148010025 148010032	148010026 148010033
PVP		338 € 401 €	401 € 475 €	422 € 507 €	443 € 518 €	496 € 581 €	528 € 633 €
A	mm	2.280	2.015	2.305	2.580	2.310	2.710
B	mm	135	135	135	135	135	135
C	mm	35	85	225	220	220	220
D	mm	190	190	190	190	190	190
E	mm	1.470	1.260	1.410	1.695	1.355	1.760
F	mm	400	400	400	400	400	400
G	mm	920	815	815	815	855	855
H	mm	160	200	200	200	200	200
I	mm	670	785	785	785	855	855
J	mm	720	760	800	800	874	874
K	mm	920	1.035	1.035	1.035	1.105	1.105
L	mm	1.545	1.120	1.490	1.490	1.274	1.574
M	mm	-	1.480	1.730	2.005	1.674	2.074
N	mm	1.200	1.500	1.500	1.500	1.750	1.750
O	mm	1.360	1.660	1.660	1.660	1.910	1.910

#	Descripción	AS 2000-1 E	AS 2500-5000 1 E	AS 2000-5000 1E
1	Ánodo de sacrificio	2 x Ø 33, 2 x L = 790	3 x Ø 33, 2 x L = 790 1 x L = 450	3 x Ø 33, 2 x L = 790 1 x L = 450
3	Sonda superior	-	-	3/4"
5	Ida serpentín	2" Gas/H	2" Gas/H	-
6	Sonda inferior	3/4" Gas/M	3/4" Gas/M	3/4" Gas/M
7	Retorno serpentín	2" Gas/H	2" Gas/H	-
8	Entrada agua fría	2" Gas/M	3" Gas/M	3" Gas/M
9	Vaciado	1 1/2" Gas/M	3" Gas/M	3" Gas/M
10	Boca inspección	Ø 400	Ø 400	Ø 400
11	Resistencia eléctrica	2" Gas/M	2" Gas/M	2" Gas/M
12	Recirculación	1 1/2" Gas/M	1 1/2" Gas/M	1 1/2" Gas/M
13	Termómetro	3/4" Gas/M	3/4" Gas/M	3/4" Gas/M
14	Salida agua caliente	2" Gas/M	3" Gas/M	3" Gas/M

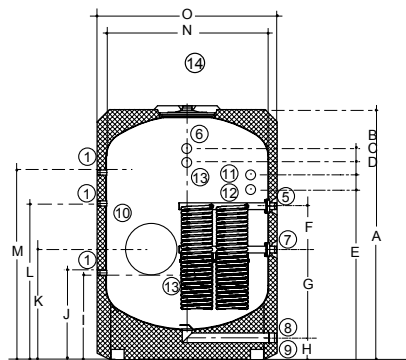

AS 2000-1E, AS 2500-1E, AS 3000-1E,
AS 3500-1E, AS 4000-1E, AS 5000-1E
(1 serpentín)

AS 2000-IN E		AS 2500-IN E		AS 3000-IN E		AS 3500-IN E		AS 4000-IN E		AS 5000-IN E	
2000		2500		3000		3500		4000		5000	
Sin serpentín		Sin serpentín		Sin serpentín		Sin serpentín		Sin serpentín		Sin serpentín	
-		-		-		-		-		-	
Vertical		Vertical		Vertical		Vertical		Vertical		Vertical	
-		-		-		-		-		-	
-		-		-		-		-		-	
8		8		8		8		8		8	
90		90		90		90		90		90	
450		630		690		755		880		1040	
148110305		148110306		148110307		148110308		148110309		148110310	
4.617 €		5.580 €		6.138 €		6.638 €		7.781 €		9.141 €	
Interior	Exterior	Interior	Exterior	Interior	Exterior	Interior	Exterior	Interior	Exterior	Interior	Exterior
148010021	148010028	148010022	148010029	148010023	148010030	148010024	148010031	148010025	148010032	148010026	148010033
338 €	401 €	401 €	475 €	422 €	507 €	443 €	518 €	496 €	581 €	528 €	633 €
2.280	2.015	2.305	2.580	2.310	2.710	1.795	1.475	1.765	2.050	1.710	2.115
1.660	1.340	1.630	1.915	1.660	1.340	1.630	1.915	1.630	1.915	1.575	1.980
920	1.035	1.035	1.035	920	1.035	1.035	1.035	920	1.105	1.105	1.105
680	835	835	835	680	835	835	835	680	915	915	915
1.560	1.250	1.540	1.755	1.560	1.250	1.540	1.755	1.560	1.450	1.450	1.805
175	200	200	200	175	200	200	200	175	200	200	200
-	-	-	-	-	-	-	-	-	-	-	-
-	-	-	-	-	-	-	-	-	-	-	-
1.665	1.305	1.595	1.880	1.665	1.305	1.595	1.880	1.665	1.540	1.540	1.945
-	-	-	-	-	-	-	-	-	-	-	-
-	-	-	-	-	-	-	-	-	-	-	-
-	-	-	-	-	-	-	-	-	-	-	-
1.200	1.500	1.500	1.500	1.200	1.500	1.500	1.500	1.200	1.750	1.750	1.750
1.360	1.660	1.660	1.660	1.360	1.660	1.660	1.660	1.360	1.910	1.910	1.910

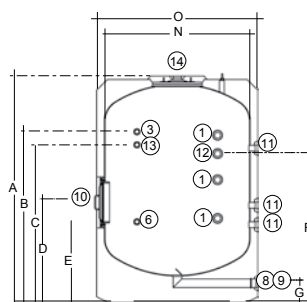

AS 2000-IN E, AS 2500-IN E, AS 3000-INE,
AS 3500-IN E, AS 4000-IN E y AS 5000-IN E
(sin serpentín)



De acero al carbono

Fabricados en acero al carbono. No aptos para acumulación de Agua Caliente Sanitaria.

Diseñados para circuitos cerrados sin renovación de agua.

Aislamiento del depósito mediante espuma de poliuretano flexible.

Garantía 5 años (ver condiciones en la tarjeta que se adjunta con el producto).

Aislamiento desmontable (ASA 800 a 1.500 litros).

		ASA 50-IN	ASA 140-IN	ASA 260-IN	ASA 370-IN
Volumen	l	50	140	260	370
Tipo de intercambiador		Sin serpentín	Sin serpentín	Sin serpentín	Sin serpentín
Volumen intercambiador	l	-	-	-	-
Instalación		Vertical, horizontal y mural	Vertical	Vertical	Vertical
Presión máx. primario	bar	-	-	-	-
Temp. máx. primario	°C	-	-	-	-
Presión máx. secundario	bar	6	6	6	6
Temp. máx. secundario	°C	100	100	100	100
Clase de eficiencia energética		B	C	C	C
Peso en vacío	kg	20	31	46	60
Referencia		148110509	7218048	7218049	7218094
PVP		503 €	630 €	810 €	920 €
A	mm	835	1.154	1.239	1.724
B	mm	662	999	1.041	1.523
C	mm	170	719	750	1.073
D	mm	173	439	459	623
E	mm	-	159	168	173
F	mm	300	400	540	540
G	mm	380	480	620	620
1 Ida serpentín		-	-	-	-
2 Sonda		1/2"	1/2"	1/2"	1/2"
3 Retorno serpentín		-	-	-	-
4 Conexiones		1 1/4"	1 1/2"	1 1/2"	1 1/2"
5 Toma superior o purgador		1/2"	1"	1"	1"
6 Vaciado		3/4"	-	-	-

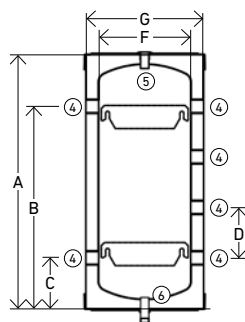

ASA 50-IN

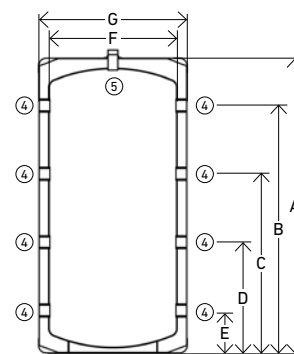

ASA 140-IN, 260-IN y 370-IN

ASA 800-1	ASA 1000-1	ASA 1500-1	ASA 800-IN	ASA 1000-IN	ASA 1500-IN
800	1000	1500	800	1000	1500
1 serpentín	1 serpentín	1 serpentín	Sin serpentín	Sin serpentín	Sin serpentín
19,30	19,30	22,40	-	-	-
Vertical	Vertical	Vertical	Vertical	Vertical	Vertical
6	6	6	-	-	-
100	100	100	-	-	-
6	6	6	6	6	6
100	100	100	100	100	100
-	-	-	-	-	-
199	231	375	174	205	340
148112500	148112501	148112502	148110500	148110501	148110502
1.769 €	1.949 €	3.576 €	1.365 €	1.553 €	2.911 €
1.872	2.282	2.345	1.872	2.282	2.345
1.511	1.921	1.881	1.511	1.919	1.896
1.121	1.395	1.441	1.121	1.392	1.446
731	867	1.001	731	867	996
341	371	561	341	341	546
790	790	1.000	790	790	1.000
950	950	1.160	950	950	1.160
1"	1"	1"	-	-	-
1/2"	1/2"	1/2"	1/2"	1/2"	1/2"
1"	1"	1"	-	-	-
3"	3"	3"	3"	3"	3"
-	-	-	-	-	-
-	-	-	-	-	-

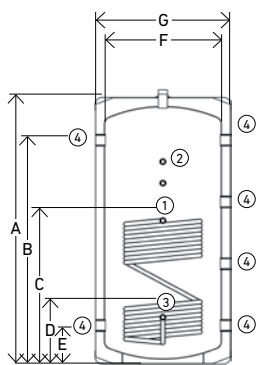

ASA 800-1, 1000-1 y 1500-1

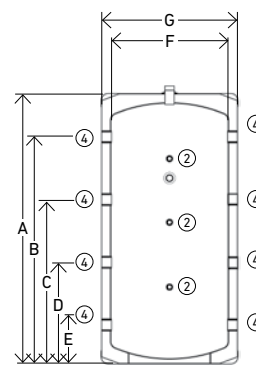

ASA 800-IN, 1000-IN y 1500-IN



De acero al carbono

Fabricados en acero al carbono. No aptos para acumulación de Agua Caliente Sanitaria.

Diseñados para circuitos cerrados sin renovación de agua.

Aislamiento del depósito mediante espuma de poliuretano flexible.

En acumuladores a partir de 2000 litros, la envolvente exterior de polipropileno se suministra opcionalmente.

Garantía 5 años (ver condiciones en la tarjeta que se adjunta con el producto).

		ASA 2000-1	ASA 2500-1	ASA 3000-1	ASA 3500-1	ASA 4000-1	ASA 5000-1
Volumen	l	2000	2500	3000	3500	4000	5000
Tipo de intercambiador		1 serpentín	1 serpentín	1 serpentín	1 serpentín	1 serpentín	1 serpentín
Vol. intercambiador	l	24,50	45,60	45,60	48,80	48,80	48,80
Instalación		Vertical	Vertical	Vertical	Vertical	Vertical	Vertical
Presión máx. primario	bar	6	6	6	6	6	6
Temp. máx. primario	°C	100	100	100	100	100	100
Presión máx. secundario	bar	6	6	6	6	6	6
Temp. máx. secundario	°C	100	100	100	100	100	100
Peso en vacío	kg	435	644	704	762	942	1052
Referencia		148112503	148112504	148112505	148112506	148112507	148112508
PVP		3.925 €	4.868 €	5.464 €	5.663 €	7.053 €	8.245 €
Envolvente		Interior Exterior	Interior Exterior	Interior Exterior	Interior Exterior	Interior Exterior	Interior Exterior
Referencia		148010021 148010028	148010022 148010029	148010023 148010030	148010024 148010031	148010025 148010032	148010026 148010033
PVP		338 € 401 €	401 € 475 €	422 € 507 €	443 € 518 €	496 € 581 €	528 € 633 €
A	mm	2.280	2.015	2.305	2.580	2.310	2.710
B	mm	1.360	1.660	1.660	1.660	1.910	1.910
C	mm	1.369	1.511	1.576	1.626	1.680	1.680
D	mm	659	731	796	796	850	850
E	mm	155	155	175	175	175	175
F	mm	1.200	1.500	1.500	1.500	1.750	1.750
G	mm	-	-	-	-	-	-
1 Ida serpentín		1"	1"	1"	1"	1"	1"
2 Sonda		1/2"	1/2"	1/2"	1/2"	1/2"	1/2"
3 Retorno serpentín		1"	1"	1"	1"	1"	1"
4 Conexiones		4"	4"	4"	4"	4"	4"

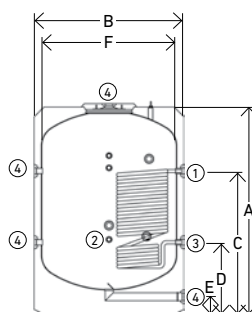

ASA 2000-1, 2500-1, 3000-1, 3500-1, 4000-1 y 5000-1

ASA 2000-IN		ASA 2500-IN		ASA 3000-IN		ASA 3500-IN		ASA 4000-IN		ASA 5000-IN	
2000		2500		3000		3500		4000		5000	
Sin serpentín		Sin serpentín		Sin serpentín		Sin serpentín		Sin serpentín		Sin serpentín	
-		-		-		-		-		-	
Vertical		Vertical		Vertical		Vertical		Vertical		Vertical	
-		-		-		-		-		-	
-		-		-		-		-		-	
6		6		6		6		6		6	
100		100		100		100		100		100	
400		575		635		690		870		980	
148110503		148110504		148110505		148110506		148110507		148110508	
3.313 €		4.066 €		4.418 €		4.617 €		6.023 €		7.380 €	
Interior	Exterior	Interior	Exterior	Interior	Exterior	Interior	Exterior	Interior	Exterior	Interior	Exterior
148010021	148010028	148010022	148010029	148010023	148010030	148010024	148010031	148010025	148010032	148010026	148010033
338 €	401 €	401 €	475 €	422 €	507 €	443 €	518 €	496 €	581 €	528 €	633 €
2.280		2.015		2.305		2.580		2.310		2.710	
1.360		1.660		1.660		1.660		1.910		1.910	
-		-		-		-		-		-	
-		-		-		-		-		-	
155		175		175		175		175		175	
1.200		1.500		1.500		1.500		1.750		1.750	
-		-		-		-		-		-	
-		-		-		-		-		-	
1/2"		1/2"		1/2"		1/2"		1/2"		1/2"	
-		-		-		-		-		-	
4"		4"		4"		4"		4"		4"	

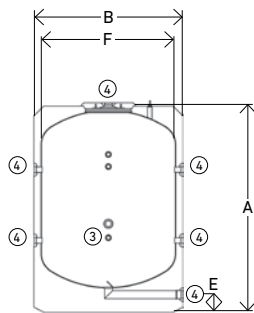

ASA 2000-IN, 2500-IN, 3000-IN,
3500-IN, 4000-IN y 5000-IN



Vasoflex

- Depósito cerrado de acero de alta calidad, pintado exteriormente y provisto de membrana elástica especial.
- Cámara de gas conteniendo nitrógeno a presión.
- Instalaciones de calefacción en circuito cerrado. Evita la entrada de aire en el interior de la tuberías y en consecuencia la corrosión de las mismas.
- Sustituye el depósito de expansión abierto, evitando la colocación de los conductos de seguridad hasta el punto más alto de la instalación.
- Elimina las pérdidas de agua por evaporación.
- Facilidad de montaje.
- No precisa ningún servicio de mantenimiento.

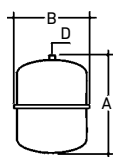

		8	12	18	25			
Presión de llenado	bar	0,5	0,5	1	0,5	1	0,5	1
Capacidad	litros	8	12	12	18	18	25	25
A	mm	285	319	319	405	405	423	423
B	∅	245	286	286	286	286	327	327
D		3/4"	3/4"	3/4"	3/4"	3/4"	3/4"	3/4"
Peso	kg	2,2	2,7	2,7	3,7	3,7	4,5	4,5
Máx. presión de trabajo	bar	3	3	3	3	3	3	3
Temp. máx. de trabajo	°C	110	110	110	110	110	110	110
Referencia		950052504	950052506	950053006	950052510	950053010	950052507	950053007
PVP		33,30 €	36,40 €	36,40 €	42,60 €	42,60 €	55 €	55 €

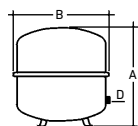

		35	50	80			
Presión de llenado	bar	0,5	1	0,5	1	0,5	1
Capacidad	litros	35	35	50	50	80	80
A	mm	435	435	490	490	540	540
B	∅	396	396	437	437	519	519
D		3/4"	3/4"	3/4"	3/4"	1"	1"
Peso	kg	6,5	6,5	14,1	14,1	20,2	20,2
Máx. presión de trabajo	bar	3	3	3	3	3	3
Temp. máx. de trabajo	°C	110	110	110	110	110	110
Referencia		950052508	950053008	950052509	950053009	950052511	950053011
PVP		77 €	77 €	108 €	108 €	165 €	165 €

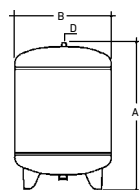

		140	200	300	425	600				
Presión de llenado	bar	0,5	1	1,5	1,5	2	1,5	2,5	2	
Capacidad	l	140	140	140	200	300	300	425	600	
A	mm	952	952	952	1.296	1.328	1.328	1.180	1.180	1.508
B	∅	484	484	484	484	600	600	790	790	790
D		1"	1"	1"	1"	1"	1"	1"	1"	1"
Peso	kg	33,5	33,5	33,5	41	56,1	56,1	76,4	76,4	92,9
Máx. presión trabajo	bar	6	6	6	6	6	6	6	6	6
Temp. máx. de trabajo	°C	110	110	110	110	110	110	110	110	110
Referencia		950052514	950053014	950053514	950053520	195200001	195200000	950053542	950054042	950053760
PVP		296 €	296 €	296 €	381 €	548 €	548 €	1.013 €	1.013 €	1.367 €



Vasoflex/S

- Instalaciones de Agua Caliente Sanitaria.
- Depósito cerrado de acero de alta calidad, pintado exteriormente y provisto de membrana elástica especial.
- Recubrimiento interior sintético anticorrosión.
- Membrana especial para el contacto con agua potable evitando que afecte al sabor de la misma.
- Facilidad de montaje.
- No precisa ningún servicio de mantenimiento.

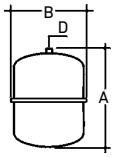

		8	12	18	25	35	50
Presión de llenado	bar	4	4	4	4	4	4
Capacidad	litros	8	12	18	25	35	50
Para acumulador ACS	litros	150	200	300	500	800	1000
A	mm	308	341	333	385	444	437
B	∅	245	286	328	358	396	490
D		3/4"	3/4"	3/4"	3/4"	3/4"	1"
Peso	kg	10	5,1	6,4	7,6	10,9	15,8
Presión máx. de trabajo	bar	10	10	10	8	8	8
Temp. máx. de trabajo	°C	70	70	70	70	70	70
Referencia		195200002	195200003	195200004	195200005	195200033	195200035
PVP		59 €	65 €	81 €	97 €	129 €	165 €

Accesorios para depósitos de expansión

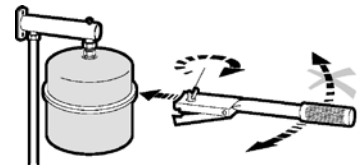
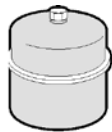

VASOFLEX MB2

Soporte mural de acero para Depósito de expansión, Vasoflex y Vasoflex/S de 8 a 25 litros.

FLEXCONSOLE

Soporte mural de acero, con roscas para la conexión de la tubería de la instalación y del depósito de expansión. Incorpora un purgador.

VASOFLEX DT

Herramienta para el montaje de los depósitos de expansión.

Referencia

195200006

195200007

195200008

PVP

4,95 €

20,20 €

37,80 €

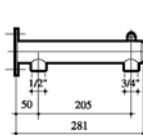
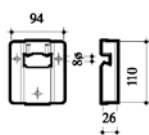



Vasoflex M

- Depósito cerrado de acero de alta calidad, pintado exteriormente y provisto de membrana elástica especial.
- Membrana de fácil sustitución en el caso de perforarse.
- Cámara de gas conteniendo nitrógeno a presión.
- Instalación en circuito cerrado. Evita la entrada de aire en el interior de la tuberías y en consecuencia la corrosión de las mismas.
- Sustituye el depósito de expansión abierto, evitando la colocación de los conductos de seguridad hasta el punto más alto de la instalación.
- Elimina las pérdidas de agua por evaporación.
- Facilidad de montaje.

Nota: Ajustar la presión de llenado según la altura manométrica que soportará el depósito de expansión en la instalación incrementandola en 0,5 bar.

		800/4	1000/4	1200/4	1600/4	2000/4
Presión de llenado	bar	4	4	4	4	4
Compresor		Sin compresor	Sin compresor	Sin compresor	Sin compresor	Sin compresor
Capacidad	l	800	1.000	1.200	1.600	2.000
Temp. máx. de trabajo	°C	70	70	70	70	70
Presión máx.	bar	10	10	10	10	10
D	∅	750	750	1.000	1.000	1.200
H	mm	2.155	2.710	1.940	2.440	2.180
c	mm	290	290	175	175	175
d	∅	680	680	850	850	1.050
Conexión		1 1/4"	1 1/2"	1 1/2"	1 1/2"	2"
Peso	kg	250	300	410	485	600
Referencia		195200012	195200013	195200014	195200015	195200016
PVP		3.169 €	3.613 €	4.895 €	5.548 €	6.992 €

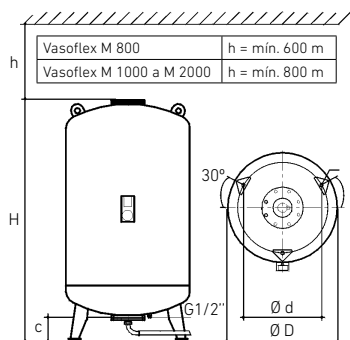



VASOFLEX M-K/U con compresor

- Depósito cerrado de acero de alta calidad, pintado exteriormente y provisto de membrana elástica especial que separa el agua del aire.
- Membrana de fácil sustitución en el caso de perforarse.
- El depósito incorpora un compresor y el control automático.
- El equipo de control automático permite establecer las condiciones de trabajo de la instalación (presión, etc), su visualización en pantalla y advierte de las anomalías del depósito (rotura membrana, etc).
- El compresor mantiene la presión establecida en el control automático inyectando aire cuando baja la temperatura y expulsando cuando sube la temperatura.
- Instalación en circuito cerrado. Evita la entrada de aire en el interior de la tubería y en consecuencia la corrosión de las mismas.
- Sustituye el depósito de expansión abierto, evitando la colocación de los conductos de seguridad hasta el punto más alto de la instalación.
- Elimina las pérdidas de agua por evaporación.
- Menor volumen de expansión que los depósitos cerrados convencionales al mantener constante la presión de trabajo tanto en frío como caliente.
- Facilidad de montaje.

400	600	800	1000	1200	1600
Reg. por compresor	Reg. por compresor	Reg. por compresor	Reg. por compresor	Reg. por compresor	Reg. por compresor
K011	K011	K031	K031	K031	K031
400	600	800	1.000	1.200	1.600
70	70	70	70	70	70
10	10	10	10	10	10
750	750	750	750	1.000	1.000
1.335	1.755	2.155	2.710	1.940	2.440
225	225	225	225	215	215
620	620	620	620	850	850
1 1/4"	1 1/4"	1 1/4"	1 1/2"	1 1/2"	1 1/2"
175	215	265	305	415	490
195200017	195200018	195200019	195200020	195200021	195200022
7.430 €	8.047 €	8.484 €	8.860 €	9.389 €	10.348 €

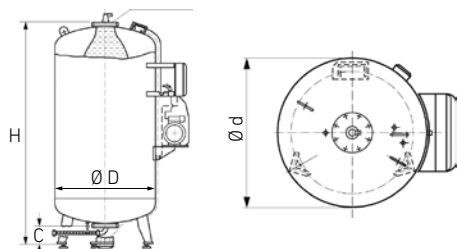

Depósitos de enfriamiento

Se recomienda para temperaturas del agua de 90° y 110° C. El tamaño del depósito de enfriamiento ha de ser como mínimo un 15% del volumen del de expansión, para este rango de temperaturas. Modelos: VSV 200, VSV 350. Suministro opcional.

	VSV 200	VSV 350
Referencia	195200023	195200024
PVP	408 €	489 €



Tabla elección Depósitos de expansión VASOFLEX para temperatura media del agua 70 °C.
Selección del vaso de expansión o por volumen de agua (litros) o por potencia de caldera (kW).

Importante:

Para instalaciones de gran potencia y VASOFLEX de gran capacidad es importante efectuar el cálculo de forma mas rigurosa.

A = Instalación con radiadores de acero.

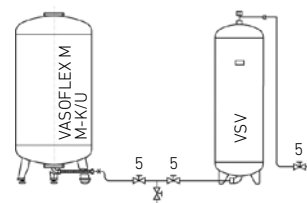
B = Instalación con radiadores de hierro fundido, de aluminio o paneles de acero.

Altura monométrica (m.c.a)		5			10			15			20		
Modelo / Presión de llenado Litros / bar	Presión de tarado Válvula de seguridad	"Contenido máximo de volumen en la instalación (Litros)"	"Potencia instalada (kW)"		"Contenido máximo de volumen en la instalación (Litros)"	"Potencia instalada (kW)"		"Contenido máximo de volumen en la instalación (Litros)"	"Potencia instalada (kW)"		"Contenido máximo de volumen en la instalación (Litros)"	"Potencia instalada (kW)"	
			A	B		A	B		A	B		A	B
8 / 0,5	3	220	16	21									
12 / 0,5	3	330	24	32									
12 / 1	3				260	20	25						
18 / 0,5	3	500	36	48									
18 / 1	3				400	30	38						
25 / 0,5	3	690	50	65									
25 / 1	3				550	40	53						
35 / 0,5	3	970	70	95									
35 / 1	3				780	55	75						
35 / 1,5	3							580	42	55			
50 / 0,5	3	1.390	100	135									
50 / 1	3				1.110	80	105						
50 / 1,5	3							830	60	80			
80 / 0,5	3	2.200	160	210									
80 / 1	3				1.700	125	165						
80 / 1,5	3							1200	85	115			
140 / 0,5	3	3.900	280	375									
140 / 1	3				3.120	225	300						
140 / 1,5	3							2340	170	225			
140 / 2	3										1560	110	150
140 / 3	5												
140 / 4	6												
200 / 0,5	3	5.580	400	540									
200 / 1	3				4.460	325	430						
200 / 1,5	3							3340	240	320			
200 / 2	3										2230	160	215
200 / 3	4												
200 / 4	6												
300 / 0,5	3	8.370	600	810									
300 / 1	3				6.690	485	645						
300 / 1,5	3							5020	360	485			
300 / 2	3										3340	240	320
300 / 3	4												
300 / 4	6												
425 / 0,5	3	11.850	860	1.145									
425 / 1	3				9.480	685	915						
425 / 1,5	3							7110	515	685			
425 / 1	4				11.380	825	1.100						
425 / 1,5	4							9480	685	915			
425 / 1,5	5							11060	800	1070			
425 / 2	3										4740	340	460
425 / 2	4										7580	550	730
425 / 2	5										6310	460	610
425 / 3	5												
425 / 4	5												
425 / 4	6												
600 / 1	3				13.390	970	1.300						
600 / 1,5	3							10040	725	970			
600 / 1,5	4							13390	970	1300			
600 / 2	3										6696	485	650
600 / 2	4										10710	775	105
600 / 2	5												
600 / 3	6												
600 / 4	6												

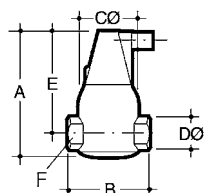

Separador de aire FLAMCOVENT

Separador de aire por absorción. El separador de aire FLAMCOVENT es la solución definitiva a los problemas de aire en las instalaciones de calefacción. La eliminación del aire que se produce en los sistemas de calefacción central es un problema sobradamente conocido. Aunque los purgadores automáticos cumplen con efectividad su función con las burbujas de gran tamaño que se van acumulando en ellos, son incapaces de eliminar las microburbujas, normalmente invisibles, a simple vista, que se hallan en suspensión en el agua porque carecen de fuerza ascensorial. Estas microburbujas permanecen en el circuito, siendo causa de:

- Ruidos.
- Acumulación en puntos de difícil purga en tuberías y emisores.
- Dificultad de circulación del agua.
- Disminución del rendimiento de los circuladores por cavitación.
- Daños en los rodetes.
- Disminución del rendimiento de calderas e intercambiadores de calor.
- Corrosiones.

Nota: Sobre demanda se pueden suministrar otros tamaños y ejecuciones especiales.

El separador de aire FLAMCOVENT no sólo actúa como purgador automático de gran capacidad sino que elimina también las microburbujas en suspensión en el agua. Su ejecución interna absorbe estas microburbujas agrupándolas y haciendo posible su ascensión a la cámara superior donde son eliminadas quedando el agua insaturada y en disposición de disolver a su vez y arrastrar hacia el FLAMCOVENT nuevo aire contenido en puntos de difícil purga, para ser también eliminado. Con FLAMCOVENT se puede asegurar una instalación totalmente exenta de aire.

		3/4"	1"	1 1/4"	1 1/2"
Temp. máx. trabajo	°C	110	110	110	110
Presión máx. trabajo	bar	10	10	10	10
A	mm	151	171	192	192
B	mm	98	100	114	114
Ø C	mm	71	80	87	87
Ø D		3/4"	1"	1 1/4"	1 1/2"
E	mm	121	137	152	152
F	mm	36	45	60	60
kg		1,4	1,8	2,4	2,5
Referencia		195220000	195220001	195220002	195220003
PVP		72 €	81 €	123 €	129 €

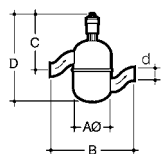

Separador de aire FLEXAIR

El separador de aire centrífugo FLEXAIR es el sistema más adecuado para resolver la eliminación del aire en instalaciones de calefacción, a velocidades altas de circulación del agua.

Máx. eficacia para velocidades del agua por encima de 0,8 m/s.

Se suministra en caja de cartón individual conteniendo el separador FLEXAIR y el purgador FLEXVENT.

		32 S	50 S
Temp. máx. trabajo	°C	110	110
Presión máx. trabajo	bar	10	10
A	mm	114	134
B	mm	262	310
Ø C	mm	176	192
Ø D	mm	275	305
E	mm	37,2	54,5
kg		1,8	2,5
Referencia		952420232	952420250
PVP		150 €	183 €

Purgador de aire FLEXVENT

Estos purgadores automáticos garantizan la expulsión del aire acumulado en determinados puntos de la instalación (punto alto, cambio de nivel de la tubería, sifón, etc.), mediante un mecanismo compuesto de flotador y válvula actuando automáticamente al descender el nivel del agua cuando

esta arrastra aire, expulsándolo a través de la apertura de la válvula.

- Accionamiento de purga por flotador.
- Fabricado en latón.

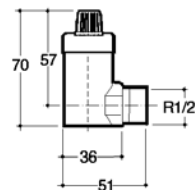
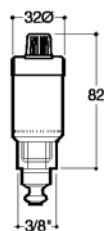

Con válvula 3/8"

H 1/2"

Temp. máx. trabajo °C	110	110
Presión máx. trabajo bar	10	10
Referencia	516906701	195210000
PVP	10,3 €	12,45 €

Desfangadores roscados

Permite la separación y la eliminación de las impurezas presentes en los circuitos hidráulicos de las instalaciones de calefacción y climatización.

Cuerpo de latón.
Filtro de acero inox.

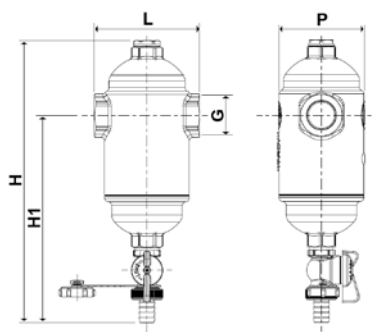

	3/4"	1"	1 1/4"	1 1/2"	2"
Caudal m³/h	1,5	2,5	4	6	9
Temp. máx. trabajo °C	110	110	110	110	110
Presión máx. trabajo bar	10	10	10	10	10
Conexión G	3/4"	1"	1 1/4"	1 1/2"	2"
L mm	97	97	125	125	125
H mm	260	260	263	263	263
H1 mm	191	191	186	186	186
P mm	78	78	88	88	88
Referencia	7214560	7214561	7214562	7214563	7214564
PVP	87 €	101 €	109 €	121 €	147 €

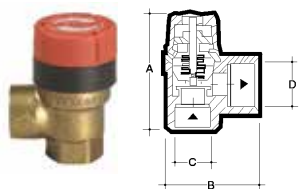

Válvula de seguridad

		1/2"	3/4"	1"			1 1/4"		
Presión de tarado	bar	3	3	3	4	5	3	4	5
Pot. máx. calefacción	kW	125	200	370	460	540	640	790	930
A	mm	61	79	87	87	87	126	126	-
B	mm	49	51	76	76	76	84	84	-
C	mm	1/2"	3/4"	1"	1"	1"	1 1/4"	1 1/4"	1 1/4"
D	mm	1/2"	3/4"	1"	1"	1"	1 1/4"	1 1/4"	1 1/4"
Referencia		952100213	952100317	952100430	195230000	195230004	195230002	195230001	195230005
PVP		11,10 €	17,80 €	32,90 €	32,90 €	32,90 €	59 €	59 €	59 €

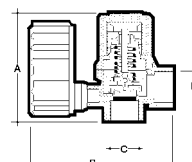
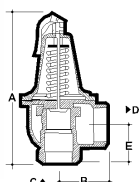

1 1/2"

Conexión		1 1/2"	
Presión de tarado	bar	4	5
Pot. máx. calefacción	kW	1430	1726
A	mm	266	266
B	mm	68	68
C	mm	53	53
D		2"	2"
Referencia		952100604	952100605
PVP		315 €	315 €

Grupo prescomano

Conexión		1/2"	3/4"
Presión de tarado	bar	3	3
Pot. máx. calefacción	kW	125	200
A	mm	64	64
B	mm	84	92
C	mm	1/2"	3/4"
D		1/2"	3/4"
Referencia		952410100	195230003
PVP		19,30 €	29 €

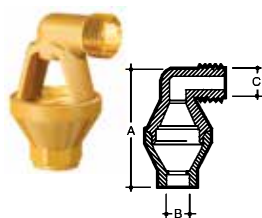

Embudos para válvula de seguridad

		1/2"	3/4"	1"	1 1/4"
A	mm	80	90	194	204
B		1/2"	1"	1 1/2"	2"
C		1/2"	3/4"	1"	1 1/4"
Referencia		516907001	516908101	195280002	195280003
PVP		8,15 €	11,60 €	32,90 €	47,10 €

Grupos de seguridad FLEXBRANE

Imprescindible en la alimentación de Depósitos de Agua Sanitaria.

Formado por grifo de llenado, válvula de seguridad, válvula anti-retorno y grifo de vaciado en un bloque.

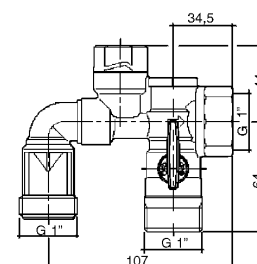
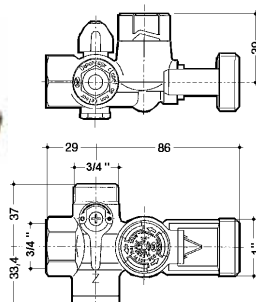

	3/4"	1"
Para depósito ACS	Hasta 200 litros	Hasta 500 litros
T° máx. trabajo °C	120	120
Presión tarado bar	7	7
Referencia	195230008	195230007
PVP	24,50 €	71 €

Grifos de desagüe

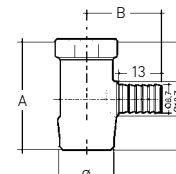
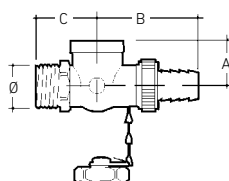

	1/2" cierre bola	3/4" cierre bola	Para radiadores GDR 1/2"	Para radiadores GDR 3/8"
A mm	22	26	34	39
B mm	49	58	22,5	22,8
C mm	30	66	18,6	18,8
D mm			15,4	20,2
Unidades	1	1	1	1
Referencia	193000000	193000001	193000002	193000003
PVP	6,25 €	8,40 €	3,65 €	3,25 €



Válvula retención

	3/4"	1"
Temp. máx. trabajo °C	100	100
Presión máx. trabajo bar	16	16
Referencia	119113007	190001422
PVP	6,10 €	9,20 €

Termómetros



	Termómetro con abrazadera de Ø 63 esf.	Termómetro horizontal de Ø 63 esf, y 50 mm de vaina.	Termómetro horizontal de Ø 80 esf, y 50 mm de vaina.	Termómetro vertical de Ø 80 esf. y 50 mm de vaina.
Escala medición °C	0 - 120	0 - 120	0 - 120	0 - 120
Unidades	10	5	5	5
Referencia	516906401	195240002	195240003	195240004
PVP	21,20 €	9,20 €	10,40 €	47,90 €

Termostatos de regulación



	Termostato de contacto	Termostato de inmersión simple	Termostato de inmersión doble
	Regulación de 10°C a 90°C. Contacto conmutado 230 V. 15 A. Se instala en la tubería de salida del agua de la caldera para que actúe por temperatura.	Regulación de 0° C a 90° C. Unipolar 230 V. 10 A. Controla la temperatura del agua de la caldera actuando sobre el quemador.	Doble circuito. Contacto conmutado para el termostato de regulación. Suple a dos termostatos. Regulación de 0 a 90° C. Regulación limitador de 90° C a 110° C con rearme manual. 230 V. 10 A. Realiza las funciones de un termostato de regulación y seguridad.
Tensión máx. trabajo V	230 ~	230 ~	230 ~
Corriente máx. trabajo A	15	10	10
Referencia	749391060	749391050	749391080
PVP	12,80 €	16,80 €	30 €

Condiciones generales de venta

Baxi Calefacción, S.L.U., se reserva el derecho de modificar, en cualquier momento y sin previo aviso, los datos y características del presente documento. Todos los precios contemplados en este Catálogo-Tarifa, salvo error u omisión, anulan los publicados con anterioridad.

Baxi Calefacción, S.L.U. no practica la venta directa al público. Todas las relaciones comerciales entre **Baxi Calefacción, S.L.U.** y sus clientes se regirán por las siguientes condiciones generales de venta que se entenderán aceptadas por el comprador por el solo hecho de cursar un pedido.

1. Catálogo-Tarifa, ofertas y pedidos

- 1.1 Las indicaciones de nuestro Catálogo-Tarifa se dan solamente a título orientativo.
- 1.2 Las ofertas están siempre y a todos los efectos, condicionadas a nuestra posterior aceptación, por escrito, del correspondiente pedido.
- 1.3 Cualquier condición consignada por el comprador en el pedido, que no se ajuste a las condiciones generales de venta o, en su caso, a las especiales de cada producto se considerará nula, salvo nuestra conformidad, que deberá constar expresamente en la aceptación escrita del pedido.

2. Anulación de pedidos

- 2.1 Los pedidos aceptados no podrán ser anulados en los casos siguientes:
 - Cuando hayan transcurrido 3 días desde la fecha de recepción, por el comprador, de nuestra aceptación.
 - Cuando se haya efectuado la expedición del producto.
 - Cuando, tratándose de materiales de fabricación especial, ésta se hubiere comenzado.
- 2.2 Nos reservamos el derecho de anular los pedidos pendientes de entrega, cuando el comprador hubiere incumplido, total o parcialmente, anteriores contratos.

3. Precios

- 3.1 Los precios que figuran en nuestro Catálogo-Tarifa son siempre sobre camión o vagón fábrica origen, salvo en los productos que tengan una condición expresa.
- 3.2 Nuestros precios de venta podrán ser variados por simple aviso al comprador. Los nuevos precios serán aplicados a todos los pedidos pendientes de entrega en la fecha de la modificación.
Si el comprador no aceptase el nuevo precio podrá anular el pedido, notificándolo por escrito, dentro de los ocho días siguientes, a la fecha de aviso. Pasado este plazo se entenderá que acepta plenamente las nuevas condiciones.
- 3.3 Todos los impuestos actualmente en vigor y los que en el futuro pudieran gravar la producción, entrega de bienes o venta de nuestros productos serán a cargo del comprador, salvo que su repercusión esté expresamente prohibida.

4. Plazos de entrega

- 4.1 Los plazos de entrega que consten en nuestras aceptaciones de pedido, serán meramente orientativos.
- 4.2 El incumplimiento del plazo de entrega, no será causa, en ningún caso, de reclamación alguna por parte del comprador.
- 4.3 Los retrasos en la entrega originados por causas de fuerza mayor, o que no nos sean directamente imputables, no serán causa justificada para la anulación por el comprador, del pedido involuntariamente demorado.

5. Forma de entrega

- 5.1 Las mercancías se entienden entregadas en nuestras fábricas o depósitos de distribución, cesando nuestra responsabilidad sobre ellas desde el momento en que las ponemos a disposición del porteador.
- 5.2. Salvo pacto en contrario, o que se señale en la información de cada producto, no asumimos los riesgos del transporte, que serán totalmente a cargo del comprador, incluso cuando los daños y menoscabos producidos durante el mismo sean debidos a caso fortuito o fuerza mayor. El hecho de que contratemos el transporte de las mercancías, y que en algunos casos bonifiquemos su importe, no supondrá la derogación de la cláusula anterior, ni la aceptación por nuestra parte de los riesgos del mismo.
- 5.3. Los pedidos que se nos cursen, salvo que la naturaleza del producto lo impida, podrán cumplimentarse en entregas parciales.
- 5.4. Salvo instrucciones concretas del comprador, los envíos de mercancías se efectuarán por el medio y tarifa más económica.

6. Bonificaciones

- 6.1. Cualquier descuento, rappel, bonificación o abono que sobre los precios del Catálogo-Tarifa se conceda, estará condicionado al buen fin de las operaciones de las que dichos beneficios traigan causa o que hubieran sido realizadas durante el período que, en su caso, corresponda; consecuentemente, se perderá el derecho a su percepción si se incurre en impago o morosidad en la operación o durante el período computado.

7. Embalajes

- 7.1. Nuestras mercancías se expedirán embaladas en la forma indicada en el correspondiente Catálogo-Tarifa, atendándose, en lo razonablemente posible, las instrucciones del comprador sobre otras clases o formas de embalaje, que se facturará a precio de coste.
- 7.2. Salvo aviso en contrario, o que se señale en la información de cada producto, el coste de los embalajes figura incluido en el precio de las mercancías.
- 7.3. No se admite la devolución de nuestros embalajes, por ser del tipo no recuperable.

8. Condiciones de pago

- 8.1. El pago del precio de nuestras mercancías debe hacerse al contado en nuestras oficinas de L'Hospitalet de Llobregat (Barcelona), salvo que se conceda crédito al comprador, en cuyo caso se hará efectivo en el plazo o plazos estipulados expresamente.
- 8.2. Para facilitar la efectividad del pago se podrán girar efectos cambiarlos a cargo del comprador, sin que ello signifique una modificación, ni de la fecha, ni del lugar de pago, determinados anteriormente.
- 8.3. Si antes de la cumplimentación de la totalidad o parte de un pedido, se produjesen o conociesen hechos o circunstancias que originen un fundado temor que el comprador incumplirá su obligación de pago del precio, se podrá suspender la entrega de las mercancías, si el comprador no anticipa su pago o afianza pagarlo en el plazo convenido.

9. Garantía

- 9.1. Nuestros productos siempre y cuando sean utilizados en condiciones normales o instalados de acuerdo con las normas en vigor, están garantizados contra todo defecto de fabricación por el plazo que, para cada producto, expresamente se determine o que figure en el correspondiente Catálogo-Tarifa. Para el disfrute de esta garantía será necesario, en cada caso, la aceptación del defecto por nuestro Departamento de Marketing, debiendo ser enviados los productos defectuosos a la fábrica de origen que previamente se indicará.
- 9.2. Nuestra garantía cubre la reposición del material sin cargo alguno para el comprador, en los términos de la legislación vigente.
- 9.3. En consecuencia sólo ampara defectos de fabricación, nunca defectos de funcionamiento o de instalación, independientes de los primeros.
- 9.4. Los gastos de transporte y embalajes que se originen en las reparaciones cubiertas por la garantía, son a cargo de **Baxi Calefacción, S.L.U.**

10. Reclamaciones

- 10.1 Además de la garantía que cubre nuestros productos, atenderemos las reclamaciones justificadas distinguiendo 2 causas principales:
 - 1) Error en el material entregado (error administrativo o de preparación). Plazo de reclamación: 10 días hábiles a partir de la recepción del material.
 - 2) Material entregado deteriorado:
Plazo: 10 días hábiles a partir de la recepción del material en mal estado externamente.
Plazo: 30 días hábiles a partir de la recepción del material en mal estado internamente.
Para gestionar las incidencias requerimos:
 - Anotar la incidencia (si es daño externo) en los documentos de entrega del material.
 - Rellenar el impreso de recogida remitido por **BAXI** cuando lo solicitemos.

11. Devoluciones

- 11.1. No se admiten sin nuestra previa autorización.
- 11.2. De su importe se deducirá un porcentaje no inferior al 10% en concepto de gastos de recepción, prueba, inspección y demérito, salvo que se especifique otro porcentaje en las tarifas de cada producto.
- 11.3. Se enviarán, franco portes, a la fábrica que previamente se indicará.

Jurisdicción

- 12.1 Los compradores al igual que esta sociedad **Baxi Calefacción, S.L.U.** se someten expresamente a la Jurisdicción de los Tribunales y Juzgados de Barcelona, con renuncia a cualquier otro fuero o jurisdicción.

CONDICIONES ESPECIALES

1. Asunción de riesgos

- 1.1 A solicitud del comprador para cada pedido, mediante el pago de un recargo del 1,5% sobre el precio de las mercancías vendidas, asumiremos los riesgos de transporte.
- 1.2 Salvo que recibamos orden expresa en contra de esta norma por parte del Cliente, se efectuarán siempre aseguradas, la expedición de los siguientes artículos:
 - Quemadores
 - Grupos térmicos Lidia Confort S y Laia Confort S
 - Gavina Plus
 - Argenta Condens

BAXI

LA NUEVA CLIMATIZACIÓN

MADRID - BARCELONA - LISBOA

Tel. 902 89 80 00

www.baxi.es/profesional

informacion@baxi.es

Delegaciones Comerciales:

Delegación Centro

C. Serrano, 40 Pl. 4º Izqda.

28001 Madrid

Tel. +34 91 746 0830

Fax +34 91 746 0840

delegacion.centro@baxi.es

Delegación Este

Salvador Espriu, 9-11 Políg. Pedrosa

08908 L'Hospitalet de Llobregat (Barcelona)

Tel. +34 93 263 4028

Fax +34 93 263 3344

delegacion.este@baxi.es

Delegación Norte

Gran Vía, 81 2ª Planta / Dpto. 7

48011 Bilbao (Vizcaya)

Tel: +34 944 754 624

Fax: +34 944 758 314

delegacion.norte@baxi.es

Delegación Oeste

Pérez Galdós, 14

33012 Oviedo (Asturias)

Tel. +34 98 528 0642

Fax +34 98 528 0643

delegacion.oeste@baxi.es

Delegación Sur

Profesor Beltrán Báguena,5, Pl. 9, Dcho. 3

46009 Valencia

Tel. +34 96 340 2013

Fax +34 96 340 8979

delegacion.sur@baxi.es

Síguenos

